



IT

Un futuro più pulito?  
È nelle nostre mani

# CATALOGO COMMERCIALE

2 0 1 9

CLEAN & GO



WASH & GO



MOVE & GO



DROP & GO



PICK & GO



START & GO



STOP & GO





## TTS nel mondo...



Abbiamo dislocato diversi centri di distribuzione per essere più vicini ai nostri clienti offrendo un servizio tempestivo e che ottimizza gli spostamenti dei carichi riducendone l'impatto ambientale.

### CONTATTI:

#### ITALIA

Tel. +39 049 93 00 710

E-mail: [info@ttsystem.com](mailto:info@ttsystem.com)

#### SPAGNA

Tel. +34/938616840

E-mail: [ventas@ttsystem.com](mailto:ventas@ttsystem.com)

#### BRASILE

Tel: +55/11.4158.9990

E-mail: [vendas@ttsbrasil.com.br](mailto:vendas@ttsbrasil.com.br)

#### INGHILTERRA

Toll free number 0800 285 1793

E-mail: [uksales@ttsystem.com](mailto:uksales@ttsystem.com)

#### GERMANIA

Tel. +49 (0) 264 3 900 710

E-mail: [vertrieb@ttsystem.com](mailto:vertrieb@ttsystem.com)



Tutti gli articoli TTS sono prodotti in Italia



SISTEMI PER  
LA PULIZIA DELLE SUPERFICI

CLEAN & GO

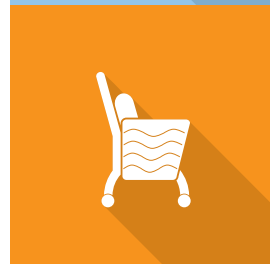

SISTEMI  
DI LAVAGGIO

WASH & GO



SISTEMI  
MULTIFUNZIONE

MOVE & GO

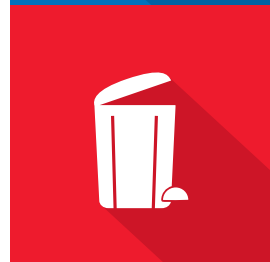

SISTEMI  
DI RACCOLTA  
E DIFFERENZIAZIONE DEI RIFIUTI

DROP & GO



SISTEMI DI  
GESTIONE DELLA BIANCHERIA

PICK & GO

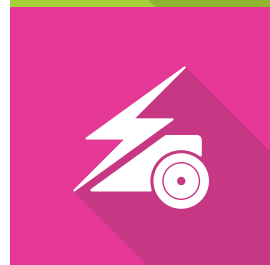

SISTEMI  
MOTORIZZATI

START & GO

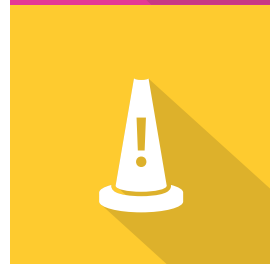

SISTEMI  
DI SEGNALAZIONE

STOP & GO



made in Italy

## IL VALORE DEL PULITO

GLI SPECIALISTI  
DELL'ATTREZZATURA



È un prodotto TTS  
quando...



favorisce un alto standard d'**igiene**



riduce i **tempi** e quindi i costi delle operazioni



è **ergonomico** e difende la salute dell'operatore



è **facile** da utilizzare, modulare e personalizzabile



si presenta curato nel **design** e nei dettagli



riduce gli sprechi e l'**impatto ambientale**

**CHI  
SIAMO** | UNA STORIA  
DI SUCCESSO



I nostri  
numeri:

**1987** anno di **fondazione**

**15** anni: media di **anzianità lavorativa** del nostro personale

**42.000** mq di **magazzini**

Oltre **100** **brevetti** depositati

Esportiamo in più di **80** **Paesi** in tutto il mondo

**4** **filiali estere**: Spagna, Brasile, UK e Germania

Oltre **4.200** **articoli** a catalogo



# Green

## IS BETTER



TTS ha da sempre a cuore l'**eco-sostenibilità** della propria produzione e la **salvaguardia delle risorse naturali**, operando secondo diversi criteri di sostenibilità: si avvale di etichette ambientali aziendali e di prodotto riconosciute a livello europeo, favorisce il riciclo dei materiali, progetta sistemi che **diminuiscono l'impatto ambientale**, privilegia fonti di **energia pulita**... e molto altro ancora!

Molte di queste azioni sono in linea con le direttive europee (GPP - Green Public Procurement), ovvero l'approccio in base al quale le Amministrazioni Pubbliche integrano i criteri ambientali in tutte le fasi del processo di acquisto, incoraggiando la diffusione di **tecnologie ambientali** e lo sviluppo dei prodotti più validi sotto il profilo ambientale.

### TTS OPERA DA 30 ANNI AL SERVIZIO DEI CLIENTI

#### La tua soddisfazione è il nostro obiettivo!

Lavoriamo ogni giorno per offrirti prodotti di alta qualità, facili da usare, resistenti nel tempo, in grado di farti risparmiare sui costi e sulle tempistiche del servizio.

Il nostro dipartimento R&D è costantemente impegnato a progettare per te nuovi sistemi per una pulizia più efficiente, igienica, eco-sostenibile e a portata di tutti gli operatori!



Ampia gamma di prodotti in PSV Plastica Seconda Vita



Dosely, Hermetic e sistemi bio per risparmio d'acqua



Produzione tessile alimentata con energia solare



Certificazione ambientale  
UNI EN ISO 14001



Dichiarazione ambientale  
di prodotto - EPD

## CERTIFICAZIONI AZIENDALI

- Certificazione **ISO 9001**
- Certificazione **ISO 14001**
- Conformità normativa **REACH**

## CERTIFICAZIONI DI PRODOTTO

- **PSV**: Plastica Seconda Vita
- **Ecolabel UE**
- **EPD**: Dichiarazione Ambientale di Prodotto

## FILIALI COMMERCIALI

- **Servizio tempestivo** ai clienti
- **Riduzione dell'impatto ambientale** dei trasporti

## UTILIZZO DI POLIMERI PURI

- Prodotti realizzati al 100% in polipropilene:  
**completamente riciclabili**
- Utilizzo di materie prime derivanti da riciclo:  
**basso impatto ambientale**

## PRODUZIONE E UTILIZZO DI ENERGIA PULITA

Utilizzo di **energia solare** ricavata dall'impianto fotovoltaico installato nel 2011



made in Italy

# CERTIFICAZIONE DI QUALITÀ E AMBIENTALE

## ISO 9001:2015 – Certificazione di Qualità

Il collaudato Sistema di Qualità di TTS ha permesso all'azienda di ottenere fin dal 2001 l'importante certificazione ISO 9001.

La certificazione impegna l'azienda in un miglioramento continuo della qualità dei propri processi interni e dei sistemi organizzativi con l'obiettivo di assicurare la massima soddisfazione dei clienti.

Tutte le azioni di controllo messe in atto nell'intera filiera produttiva sono conformi e rispondenti alle norme di riferimento e, soprattutto, recepite, attuate e consolidate all'interno dell'azienda.

## ISO 14001:2015 – Certificazione Ambientale

La tutela dell'ambiente, il miglioramento continuo del proprio impatto ambientale e la prevenzione di ogni forma di inquinamento sono da sempre obiettivi fondamentali per TTS. A tale scopo l'azienda ha realizzato e messo in atto un proprio Sistema di Gestione Ambientale, certificato secondo i requisiti della norma internazionale sui Sistemi di Gestione Ambientale UNI EN ISO 14001.

## Una scelta sostenibile

### ENERGIA SOLARE:

L'**impianto fotovoltaico** ci permette di alimentare l'intero processo di produzione dei tessuti, contribuendo concretamente allo sviluppo sostenibile.



DERBY 90L



NICKITA



Dal 2011 abbiamo  
ridotto le nostre emissioni  
CO<sub>2</sub> di

**-922**  
tonnellate



# CERTIFICAZIONE PSV PLASTICA SECONDA VITA



made in Italy



MAGIC SYSTEM 730B



TTS è da sempre impegnata nella progettazione di **sistemi professionali sostenibili**, realizzati esclusivamente con materiali di qualità e a **basso impatto ambientale**. In particolare modo, l'azienda si distingue per un'ampia offerta di prodotti realizzati con alte percentuali di polipropilene derivante da riciclo, certificati Plastica Seconda Vita.

La realizzazione in polipropilene rende i prodotti TTS particolarmente **robusti, duraturi nel tempo e riciclabili a fine vita**, contribuendo concretamente a salvaguardare l'ambiente. L'utilizzo di plastica riciclata permette inoltre di mantenere inalterate le tradizionali colorazioni che da sempre caratterizzano l'intera gamma di prodotti TTS.

Il marchio "Plastica Seconda Vita" è un sistema di certificazione ambientale di prodotto dedicato ai materiali e ai manufatti ottenuti dalla valorizzazione dei rifiuti plastici.



Simbolo che identifica i prodotti eco-sostenibili



## CARRELLI LAVAGGIO

Composizione in polipropilene riciclabile



## CARRELLI MULTIUSO

Completamente riciclabili a fine vita



## SECCHI

Realizzati con alte percentuali di plastica riciclata



## CONTENTORI

Soluzioni green per la raccolta differenziata

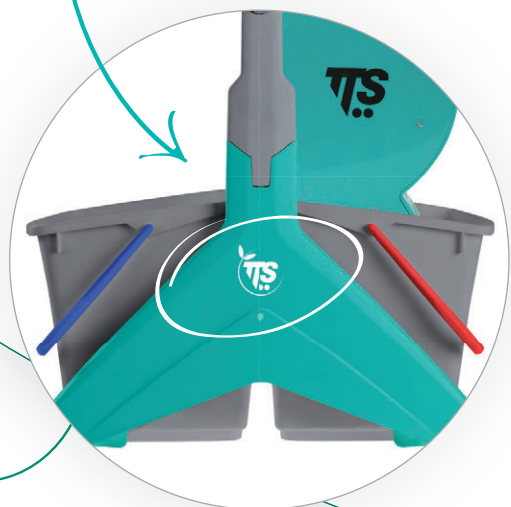



made in Italy

TTS CRESCE  
CON TE

+ 17.000 mq



TTS inaugura il

## NUOVO CENTRO LOGISTICO

per garantirti **spedizioni  
ancora più rapide**

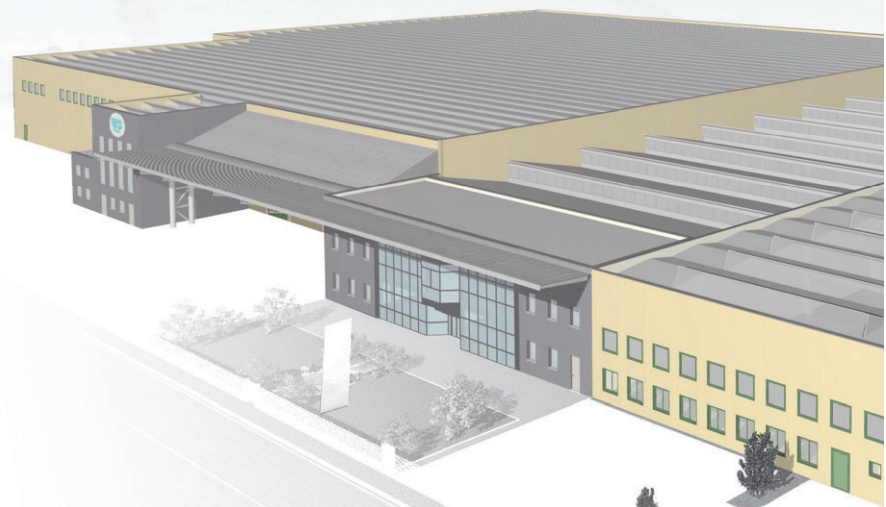

# SICUREZZA GENERALE DEI PRODOTTI



## SICUREZZA GENERALE DEI PRODOTTI IN PLASTICA, IN METALLO E MISTI

Gli articoli di nostra produzione non abbisognano della certificazione di prodotto, in quanto essi corrispondono alla definizione riportata nel D.L. 115 del 17.03.95.

In base ad esso, si definisce prodotto sicuro il prodotto che, in condizioni di uso normale o ragionevolmente prevedibile, compresa la durata, non presenta alcun rischio oppure presenta unicamente rischi minimi, compatibili con l'impiego del prodotto stesso.

Gli articoli menzionati, prodotti da **TTS CLEANING S.R.L.** non rientrano in alcuna delle Direttive europee di Prodotto, in particolare non rientrano nella Direttiva Macchine 93/37/CE, nella Direttiva bassa tensione 73/23/CE né nella Direttiva Compatibilità Elettromagnetica 89/336/CEE.

In ogni caso non si evidenziano rischi particolari legati agli articoli o ai sistemi di pulizia cui detti articoli ineriscono. I materiali utilizzati sono tutti materiali che non comportano rischio chimico per la salute degli utilizzatori.

L'azienda controlla costantemente i materiali utilizzati e ne conserva le schede di sicurezza.

Sempre in tema di sicurezza, si precisa che gli articoli non devono essere usati da utenti non professionali e non devono essere utilizzati su superfici non piane, con una pendenza superiore all'1%.

Si raccomanda altresì che gli articoli siano custoditi in maniera tale da non essere alla portata dei bambini.

Da ultimo l'Azienda produttrice non è responsabile per gli eventuali danni causati dalle sostanze utilizzate dall'operatore.

## SICUREZZA DEI PRODOTTI ELETTRICI E DEI CARRELLI MOTORIZZATI

Gli articoli elettrici – linea Aura – da noi commercializzati rispettano la Direttiva Compatibilità Elettromagnetica 89/336/CEE e portano tutti il marchio CE.

I carrelli motorizzati di nostra produzione rispettano i requisiti essenziali di sicurezza previsti nell'Allegato I della Direttiva Macchine 2006/42/CE e rispettano i requisiti previsti dalla Direttiva Bassa Tensione 2014/35/UE e dalla Direttiva Compatibilità Elettromagnetica 89/336/CEE.

Sempre con riferimento ai carrelli motorizzati:

- La valutazione dei **RISCHI** è stata effettuata in conformità con la norma UNI EN 12100:2010.
- I pericoli di natura **MECCANICA** sono stati valutati in conformità con la norma UNI EN ISO 14120.
- I pericoli di natura **ELETTRICA** sono stati valutati in conformità con la norma CEI 60204.

Prima di utilizzare gli articoli elettrici ed i carrelli motorizzati, l'operatore deve consultare il libretto di istruzioni al quale deve attentamente e scrupolosamente attenersi. Per ogni dubbio, l'operatore potrà rivolgersi al Produttore o ai Centri di Assistenza.

I materiali utilizzati per la costruzione degli articoli elettrici e dei carrelli motorizzati sono tutti materiali che non comportano rischio chimico per la salute degli utilizzatori. L'azienda controlla costantemente i materiali utilizzati e ne conserva le schede di sicurezza.

Quanto invece alle batterie che alimentano i carrelli motorizzati, vanno rispettate le prescrizioni e le istruzioni per la loro conservazione e la loro sostituzione, contenute nel libretto di istruzioni.

I carrelli motorizzati vanno utilizzati esclusivamente per il trasporto di materiali ed articoli per la pulizia, per la biancheria e simili e devono essere usati da personale professionale qualificato, intendendosi per tale il personale istruito e formato dal datore di lavoro sull'uso e sui rischi che il loro utilizzo può comportare. Nel loro uso occorre rispettare le prescrizioni contenute nel libretto di istruzioni. Si raccomanda altresì che detti articoli siano custoditi in maniera tale da non essere alla portata dei bambini.

Da ultimo l'Azienda produttrice non è responsabile per gli eventuali danni causati nell'utilizzo degli articoli elettrici e dei carrelli motorizzati prodotti dall'operatore.

## DICHIARAZIONE DI CONFORMITÀ

Tutti gli articoli di nostra produzione sono conformi alle leggi in vigore in materia di sicurezza e coperti da polizza assicurativa "Responsabilità civile prodotti".

TTS CLEANING S.R.L.



<b>Spolveratura - Piumini e scovoli</b>	14
BiLap Twist, Bendy e Bit	14
BiLap Twist, Bendy e Bit - Componenti e accessori	17
Piumini	18
Scovoli	18
<b>Sistemi Pronto intervento</b>	19
Panni monouso	19
<b>Linea panni TOUCH</b>	22
Panni tersione	22
Panni lavaggio	23
Panni spolvero	24
Panni spolvero - Accessori	25
<b>Sistemi spolvero per pavimenti</b>	26
Spolveratura a secco - Frange	26
Spolveratura a secco - Telai	27
Spolveratura a secco - Ampie superfici	27
Spolveratura a umido - Panni antistatici con olio o colla	28
Spolveratura a secco - Panni	28
Spolveratura a umido - Telai	29
<b>Scope industriali per pavimenti</b>	30
Scope industriali per interni ed esterni	30
Scope industriali per alimentare	32
<b>Palette di raccolta</b>	34
Palette	34
<b>Lavaggio Mop e mop con calotta</b>	38
Sistema Mop	38
Sistema Mop Bix	39
Mop con calotta	39
Mop monospazzola	40
<b>Sistemi multiuso per pavimenti</b>	46
Trilogy System	46
Uni System	58
Wet System	60
Wet Disinfection	63
Sistema velcro	68
Sistema Exon	71
Sacchi lavaggio panni	72
Sistema Saniflex	72
BIO System	74
BIO System - Componenti e accessori	75
Jet System	76
<b>Sistemi per cera</b>	77
Applicazione cera - Saniwax	77
Applicazione cera - Carrelli e secchi	77
<b>Spingiacqua per pavimenti</b>	79
Spingiacqua monolama	79
Spingiacqua doppia lama	80
<b>Manici, aste, scale e accessori</b>	83
Manici	83
Manici - Componenti e accessori	85
Aste Telescopiche	86
Scale	86
Aste Telescopiche - Componenti e accessori	86
<b>Linea Vetro</b>	89
Sistema Clean Glass	89
Supporti e velli	90
Tergivetro	92
Tergivetro - Componenti e accessori	93
<b>Sistemi con spugne e tamponi</b>	94
Sistema Fixi	94
Raschietti	94
Sistema Terfir	95

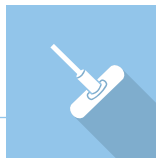

# BiLap Twist

Piumino per panni in microfibra

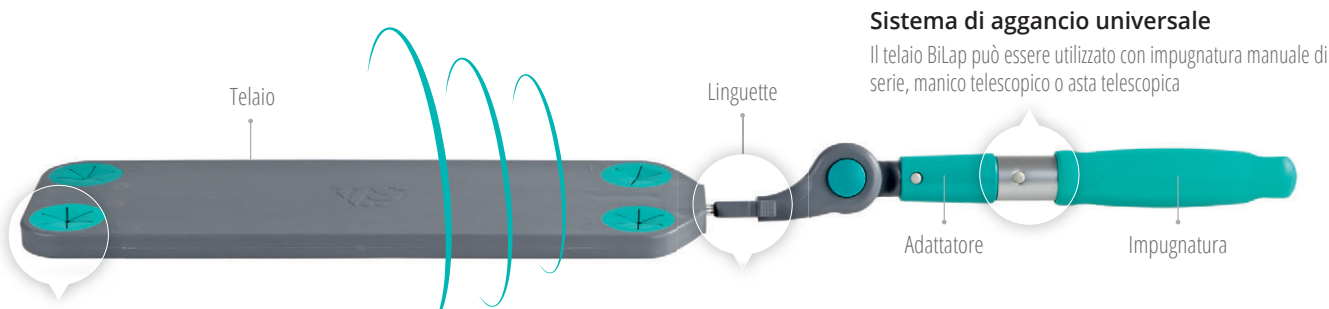

### Sistema di aggancio universale

Il telaio BiLap può essere utilizzato con impugnatura manuale di serie, manico telescopico o asta telescopica

### Clip universali per fissaggio panni

Clip in gomma con fessura a stella per fissare stabilmente i panni multiuso, usa e getta o antistatici al telaio

### Procedura per la rotazione del telaio

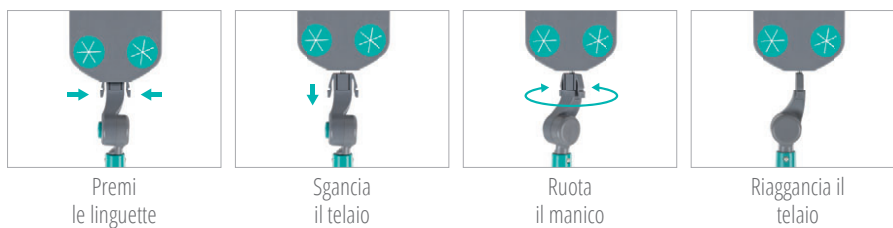

Pratico sistema a pulsante per inclinare il telaio fino a 270°

### 3 strumenti in 1: massima flessibilità

Rimuovi l'impugnatura manuale amovibile per applicare in un attimo le aste telescopiche. BiLap è fornito di serie completo di adattatore cod. 00008875 per utilizzarlo anche con i manici telescopici.



## Spolveratura - Piumini e scovoli

**BiLap Twist**

**Piumino per spolvero girevole**

### CARATTERISTICHE

- RIDUCE IL NUMERO E LE TIPOLOGIE DI PANNI UTILIZZATI: BiLap Twist si usa con i panni che già utilizzi per la pulizia a mano
- AUMENTA LA PRODUTTIVITÀ, RIDUCE LO SFORZO: BiLap Twist ha una superficie più ampia rispetto al passaggio manuale
- MASSIMA IGIENE SENZA SPRECHI DI TEMPO: permette di cambiare panno ad ogni nuovo ambiente (stanze pazienti, bagni, etc.)
- RAGGIUNGE QUALSIASI SUPERFICIE: un solo strumento per una pulizia veloce ed accurata di superfici scomode da raggiungere per altezza, profondità o inclinazione
- PULISCE IL DOPPIO: la piastra girevole permette di utilizzare entrambi i lati, raddoppiando la pulizia delle superfici
- CLIP UNIVERSALI PER FISSAGGIO PANNI: BiLap Twist è compatibile con panni multiuso, usa e getta o antistatici
- SISTEMA REGOLAZIONE RAPIDA: sistema a pulsante per inclinare il telaio fino a 270°
- SISTEMA DI AGGANCIO UNIVERSALE: il telaio BiLap Twist può essere utilizzato con impugnatura manuale di serie, manico telescopico o asta telescopica



### APPLICAZIONI E UTILIZZO



### BiLap Twist, Bendy e Bit

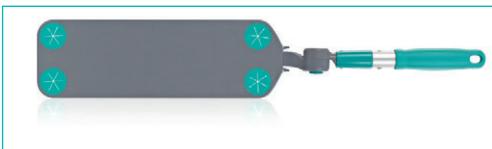

#### Telaio BiLap Twist

Telaio per spolvero con piastra girevole, snodo inclinabile fino a 270°, dischi ferma-panno e impugnatura amovibile

codice	note	cm	C
00008895		↕ 54 ↕ 11	

Utilizzabile con i panni manuali in microfibra (dimensione minima di almeno un lato: 35 cm)



## Bendy

## Piumino per spolvero pieghevole

### CARATTERISTICHE

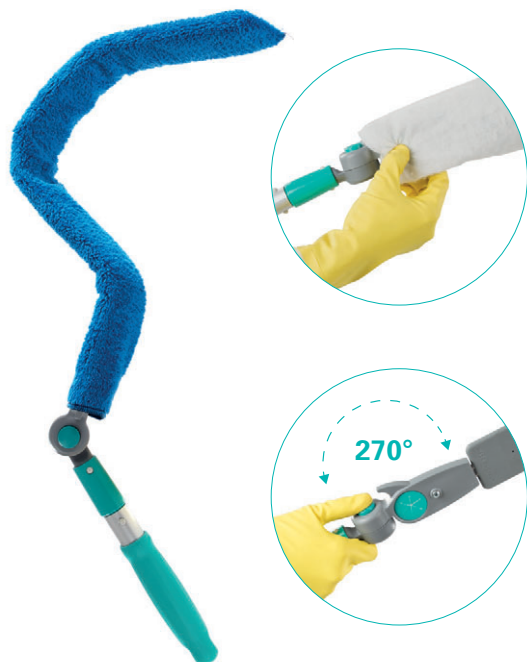

- Piumino spolvero pieghevole e inclinabile fino a 270° grazie al pratico sistema a pulsante
- Dotato di gancio per fissare i ricambi e di disco fermapanno per assicurare i panni usa e getta
- Utilizzato per spolverare le superfici difficili da raggiungere e con forme particolari come mobili, mensole, letti, tubolari
- Con supporto in polietilene: resistente, facile da modellare e da pulire
- Grazie all'impugnatura amovibile, Bendy diventa un sistema universale adattabile al manico telescopico TTS per raggiungere altezze oltre i 2 m

### APPLICAZIONI

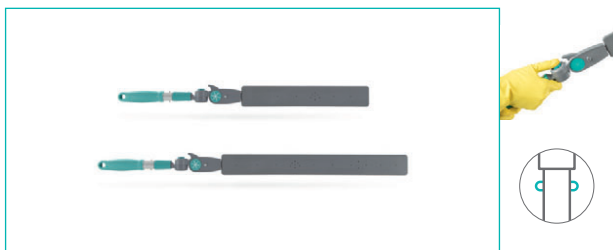
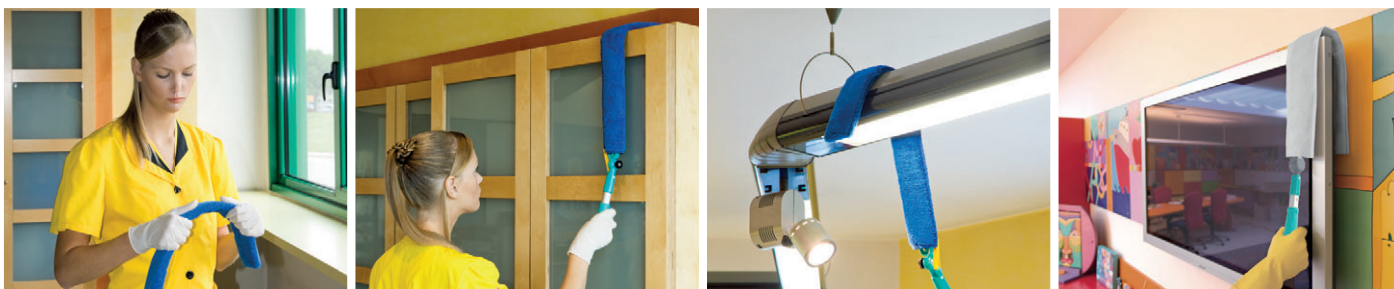

#### Telaio Bendy

Telaio modellabile per spolvero con snodo inclinabile fino a 270°, disco ferma-panno e impugnatura amovibile

codice	note	cm	C
00008881		↓ 40 ↓ 6	
00008882		↓ 60 ↓ 6	

## Bit

## Piumino per spolvero inclinabile

### CARATTERISTICHE

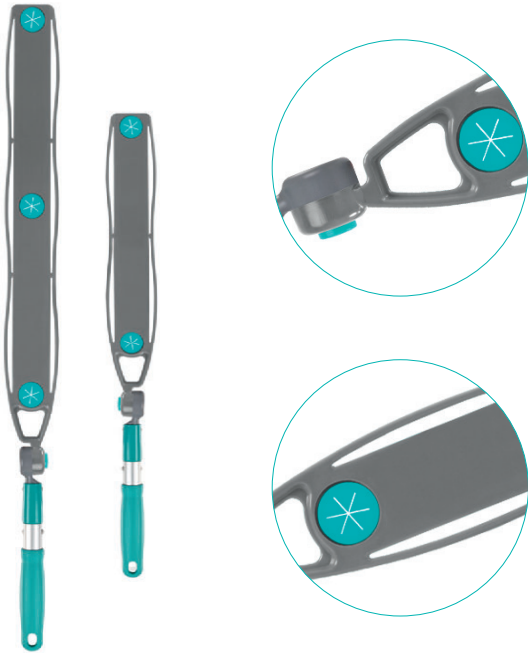

- Piumino spolvero in plastica inclinabile fino a 270° grazie allo snodo regolabile
- Dotato di gancio per fissare i ricambi
- Grazie ai dischi ferma-panno e all'impugnatura amovibile, Bit diventa un sistema universale adattabile a qualsiasi panno e al manico telescopico TTS per raggiungere altezze oltre i 2 m
- Grazie alla sua struttura rigida permette una pressione costante su tutta la lunghezza del piumino

### APPLICAZIONI

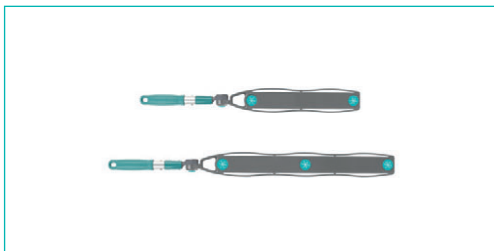

#### Telaio Bit

Telaio per spolvero con snodo inclinabile fino a 270°, dischi ferma-panno e impugnatura amovibile

codice	note	cm	C
00008878		↙ 40 ↘ 7	■
00008879		↙ 60 ↘ 7	■





## BiLap Twist, Bendy e Bit - Componenti e accessori



### Ricambio Bendy e Bit microfibra

Ricambio in microfibra per telai Bendy e Bit

codice	note	cm	C
<b>B030412</b>		↙ 40 ↘ 9	<input type="checkbox"/>
<b>B030417</b>		↙ 60 ↘ 9	<input type="checkbox"/>
<b>B030413</b>		↙ 40 ↘ 8	<input checked="" type="checkbox"/>
<b>B030418</b>		↙ 60 ↘ 8	<input checked="" type="checkbox"/>

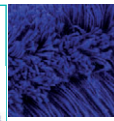

### Ricambio Bendy e Bit acrilico

Ricambio in acrilico blu per telai Bendy e Bit

codice	note	cm	C
<b>B030405</b>		↙ 40 ↘ 8	<input checked="" type="checkbox"/>
<b>B030408</b>		↙ 60 ↘ 8	<input checked="" type="checkbox"/>

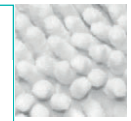
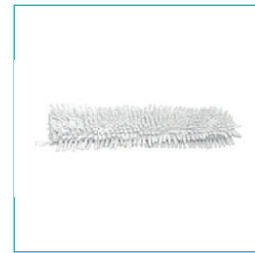

### Ricambio Bendy e Bit Snow

Ricambio in microfibra bianca per telai Bendy e Bit

codice	note	cm	C
<b>B030414</b>		↙ 40 ↘ 8	<input type="checkbox"/>
<b>B030415</b>		↙ 60 ↘ 8	<input type="checkbox"/>

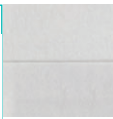

### Panno usa e getta BiLap Twist con colla

Panno spolvero usa e getta con colla per piumino BiLap Twist

codice	note	cm
<b>00007350H</b>	25 conf. da 10 pz.	↙ 39 ↘ 30



### Panno usa e getta Bit e Bendy con colla

Panno spolvero usa e getta con colla per piumini Bit e Bendy

codice	note	cm
<b>00007450H</b>	20 conf. da 12 pz.	↙ 40 ↘ 9
<b>00007451H</b>	20 conf. da 12 pz.	↙ 60 ↘ 9

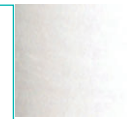

### Rotolo panni antistatici

Rotolo da 100 panni a strappo, in cellulosa e poliestere, confezionati

codice	note	cm
<b>00000759</b>		↙ 60 ↘ 20



### Rotolo panni antistatici e atossici

Rotolo da 50 panni a strappo in polipropilene, impregnati di olio minerale atossico e inodore, confezionati

codice	note	cm
<b>00000765</b>	1 conf. da 20 rotoli	↙ 60 ↘ 17
<b>00000767</b>	1 conf. da 20 rotoli	↙ 60 ↘ 22

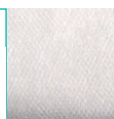

### Panni antistatici spolveratura

Panni bianchi in polipropilene, impregnati di olio minerale atossico, confezionati

codice	note	cm
<b>00000750</b>	20 conf. da 50 pz.	↙ 60 ↘ 17
<b>00000751</b>	20 conf. da 50 pz.	↙ 60 ↘ 20
<b>00000752</b>	20 conf. da 50 pz.	↙ 60 ↘ 30
<b>00000758</b>	12 conf. da 50 pz.	↙ 85 ↘ 20



### Manico telescopico mini

Manico telescopico in alluminio con foro, completo di manopola ergonomica antiscivolo e tappo colorato

codice	note	C
<b>00001058</b>		<input checked="" type="checkbox"/>
<b>00001058E</b>		<input type="checkbox"/>

Utilizzabile con il portarotolo in polipropilene cod. S070225 - Peso: 20/21 gr/mq

Utilizzabile con attrezzi con spugna e Lamello 40, 60 e 80 cm - Peso: 18 gr/mq

Allungabile da 56 a 93 cm, ø esterno 26 mm, ø interno 23 mm



## Piumini



**Piumino a U**  
Piumino spolvero ad "U" in acrilico

codice	note	cm	C
00005020		42	

Il colore del piumino può variare secondo la disponibilità della materia prima

## Scovoli



**Scovolo a C**  
Scovolo a "C" per manici ed aste telescopiche con attacco universale

codice	note	cm	C
00005031	fibra PET 5,5 cm		



**Scovolo a C con filetto**  
Scovolo a "C" per manici ed aste telescopiche con filetto europeo

codice	note	cm	C
00005033	fibra PET 5,5 cm		



**Scovolo ovale**  
Scovolo ovale per manici ed aste telescopiche con attacco universale

codice	note	cm	C
00005030	fibra PET 10 cm		



**Scovolo ovale con filetto**  
Scovolo ovale per manici ed aste telescopiche con filetto europeo

codice	note	cm	C
00005032	fibra PET 10 cm		



## Sistemi Pronto intervento

### Drip-Fix

### Panno ultra assorbente usa e getta

#### CARATTERISTICHE

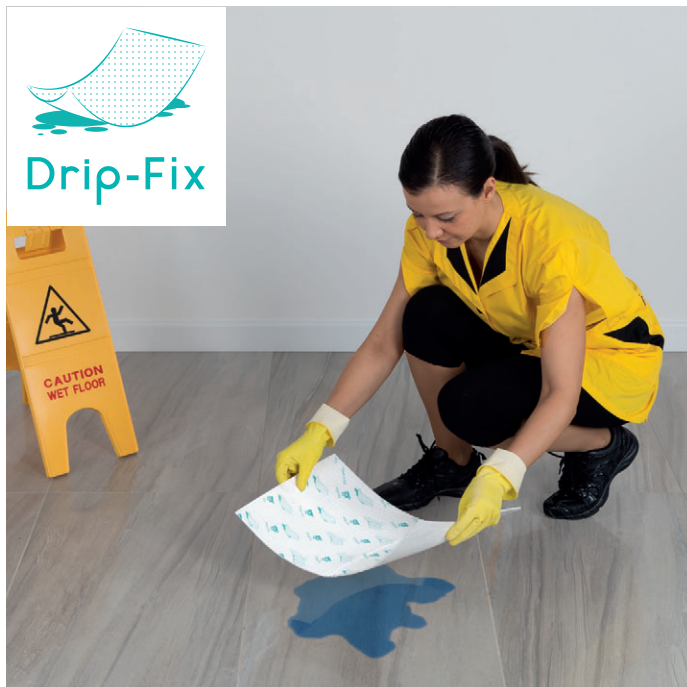

- **ANTI GOCCIOLAMENTO:** i polimeri super assorbenti all'interno del panno trasformano il liquido in gel, trattenendolo senza gocciolare
- **ULTRA ASSORBENTE:** Drip-Fix è in grado di catturare fino a 1 litro di liquido
- **MULTIFUNZIONE:** assorbe con facilità non solo acqua e bevande varie ma anche olii, fluidi organici e candeggina
- **VELOCE ED EFFICIENTE:** cattura diverse tipologie di liquidi impiegando dai 30 ai 150 secondi
- **MASSIMA SICUREZZA:** il panno lascia subito asciutto il pavimento, evitando il rischio di scivolamenti e incidenti
- **PROCEDURE PROTETTE:** il lato superiore stampato è impermeabile ed evita quindi ogni contatto con il liquido
- **IGIENE GARANTITA:** il panno usa e getta si smaltisce immediatamente, combattendo la contaminazione crociata
- **FACILE DA UTILIZZARE:** è sufficiente appoggiare il panno con il lato inferiore non stampato sulla perdita
- **VERSATILE:** soluzione ideale per ospedali e strutture sanitarie, supermercati, bar, cucine, aeroporti, scuole, officine, etc.



#### Panni monouso



#### Drip-Fix

Panno ultra-assorbente usa e getta per ripristino perdite di liquidi

codice	note	cm	C
00000774	1 conf. da 10 pz.	↙ 45 ↘ 33	<input checked="" type="checkbox"/>
00000779	5 conf. da 10 pz.	↙ 45 ↘ 33	<input checked="" type="checkbox"/>

Può assorbire acqua, bevande varie, olii, fluidi organici e candeggina



made in Italy

# Touch



## LINEA TOUCH

Ogni superficie ha le sue qualità che rischiano, se trattate con strumenti inadatti, di essere irrimediabilmente compromesse.

A questo proposito vi presentiamo la linea di panni e spugne Touch. Prodotti di qualità per occuparvi di ogni cm del vostro ambiente, dal pavimento alle superfici più delicate. Il giusto strumento per la massima resa nel minor tempo e con il minor sforzo.

I prodotti sono organizzati per tipologia di utilizzo in Spolvero, Tersione e Lavaggio.

### SPOLVERO

Panni da utilizzare a secco per un passaggio rapido e quotidiano. L'utilizzo a umido con acqua o detersivi è invece consigliato per una spolveratura più profonda e professionale.

### TERSIONE

Panni dalla superficie gommata da utilizzare umidi che consentono un'ottima pulizia, hanno effetto lucidante e facilitano l'asciugatura rapida della superficie.

### LAVAGGIO

Prodotti ad alta assorbenza: per la pulizia intensiva di grandi superfici o dei piani cucina.

## CODICE COLORE



BASSO RISCHIO

Panni blu usati per tutte le superfici quali tavoli, scrivanie, schermi, mobili, telefoni, armadi e vetri.



BASSO RISCHIO

Panni verdi usati nelle cucine, nelle mense e nei bar.



MEDIO RISCHIO

Panni gialli utilizzati nei servizi igienici per lavabi, rubinetti, piastrelle e specchi.



ALTO RISCHIO

Panni rossi usati per la pulizia di aree a rischio elevato come bidet e WC.



## COMPATIBILITÀ DI SISTEMI



### Telaio BiLap Twist

Telaio per spolvero con piastra girevole, snodo inclinabile fino a 270°, dischi ferma-panno e impugnatura amovibile

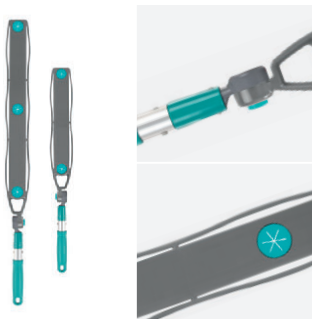

### Bit

Telaio per spolvero con snodo inclinabile fino a 270°, dischi ferma-panno e impugnatura amovibile



### Dosely

Modulo a 2 dosatori per impregnazione ricambi on demand

**Regolazione della soluzione detergente da 50 a 350 ml.**  
Ideale per l'impregnazione dei panni manuali

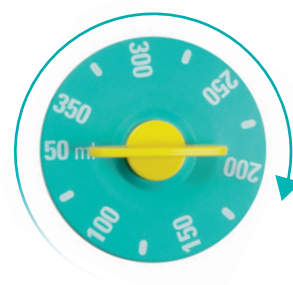

## PIEGATURA PANNI

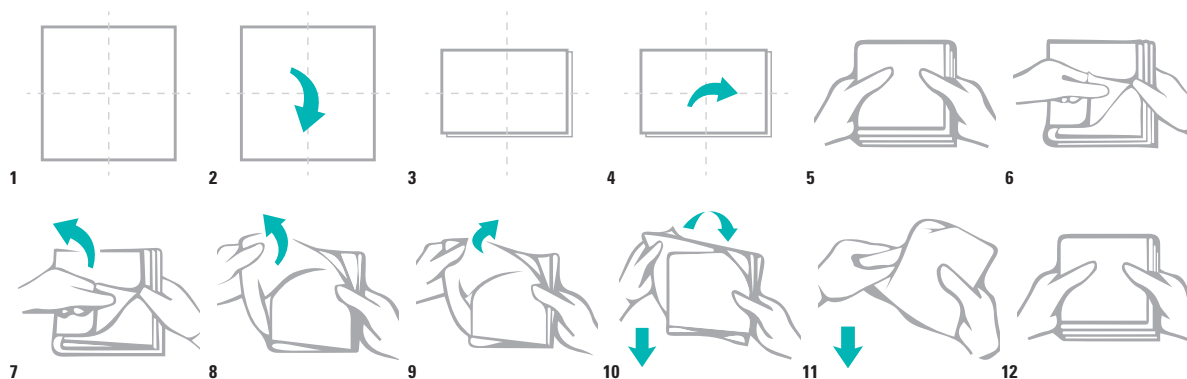



## Linea panni TOUCH

### Touch Panni per tersione, lavaggio o spolvero

#### Panni tersione

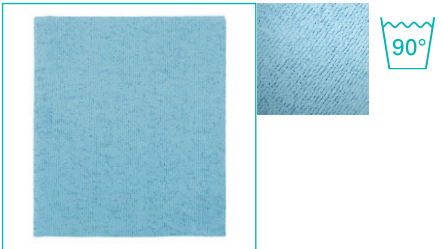

**Panno Steel-T**  
Panno multiuso coagulato sgrassante e anticalcare per superfici lucide

codice	note	cm	C
<b>TCH401020</b>	1 conf. da 5 pz.	↙ 41,5 ↘ 33,5	■
<b>TCH401029</b>	20 conf. da 5 pz.	↙ 41,5 ↘ 33,5	■

Per acciaio, cromato, ceramica, lavabile in lavastoviglie - Poliuretano, poliammide e poliestere - Peso: 285 gr/mq - Assorbenza: 400%

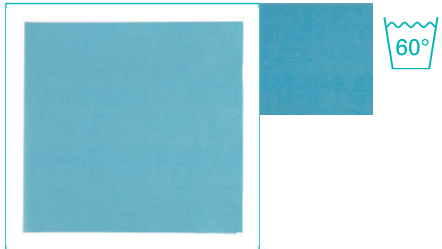

**Panno Profi-T**  
Panno multiuso alta sensibilità scorrevole e sgrassante per superfici delicate

codice	note	cm	C
<b>TCH102020</b>	1 conf. da 5 pz.	↙ 38 ↘ 40	■
<b>TCH102029</b>	20 conf. da 5 pz.	↙ 38 ↘ 40	■

Per vetri, bicchieri e superfici delicate - Poliammide e poliestere - Peso: 100 gr/mq - Assorbenza: 100%



**Panno Slide-T**  
Panno multiuso alta scorrevolezza resistente alla candeggina

codice	note	cm	C
<b>TCH602030</b>	1 conf. da 10 pz.	↙ 40 ↘ 45	■
<b>TCH602039</b>	20 conf. da 10 pz.	↙ 40 ↘ 45	■

Per qualsiasi superficie - Viscosa e poliestere - Peso: 160 gr/mq - Assorbenza: 700%

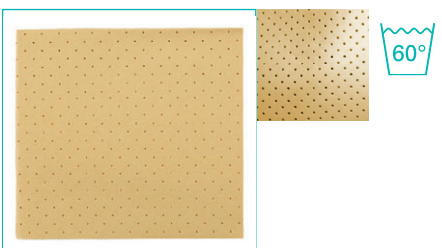

**Panno Cristal-T**  
Panno forato anti-alone per vetri

codice	note	cm	C
<b>TCH404030</b>	1 conf. da 10 pz.	↙ 38 ↘ 40	■
<b>TCH404039</b>	10 conf. da 10 pz.	↙ 38 ↘ 40	■

Per superfici lucide, ideale per auto - Viscosa e poliestere - Peso: 180 gr/mq - Assorbenza: 500%

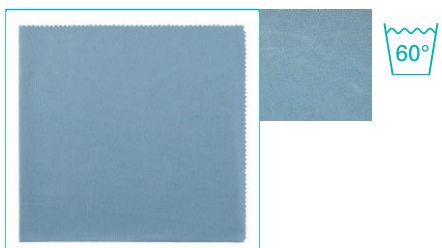

**Panno Glass-T**  
Panno anti-alone per superfici lucide

codice	note	cm	C
<b>TCH103020</b>	1 conf. da 5 pz.	↙ 40 ↘ 40	■
<b>TCH103029</b>	40 conf. da 5 pz.	↙ 40 ↘ 40	■

Ideale per vetri - Microfibra: poliestere e poliammide - Peso: 200 gr/mq - Assorbenza: 200%



## Panni lavaggio

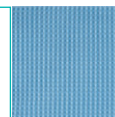
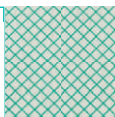
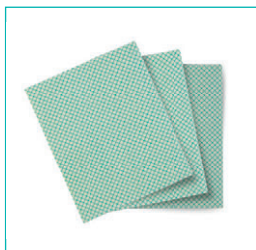

### Panno Basic-T

Panno resinato resistente e scorrevole

codice	note	cm	C
<b>TCH603040</b>	1 conf. da 10 pz.	↙ 40 ↘ 50	✓
<b>TCH603049</b>	20 conf. da 10 pz.	↙ 40 ↘ 50	✓

Per pavimenti lisci e delicati - Viscosa e poliestere - Peso: 210 gr/mq - Assorbenza: 800%

### Spugna con abrasivo Intensive-T

Spugna accoppiata con fibra extra-abrasiva sgrassante, resistente e assorbente

codice	note	cm	C
<b>TCH803000</b>	1 conf. da 10 pz.	↙ 14 ↘ 9,5 ↘ 3,5	✓
<b>TCH803009</b>	10 conf. da 10 pz.	↙ 14 ↘ 9,5 ↘ 3,5	✓

Per qualsiasi superficie - Poliuretano e poliestere - Resistente alla candeggina - Peso: 18 gr al pz.

### Panno Fast-T

Panno resistente e scorrevole, asporta e trattiene lo sporco

codice	note	cm	C
<b>TCH120020</b>	1 conf. da 5 pz.	↙ 60 ↘ 40	✓
<b>TCH120029</b>	40 conf. da 5 pz.	↙ 60 ↘ 40	✓

Per pavimenti lisci e delicati - Poliestere e poliammide - Peso: 250 gr/mq - Assorbenza: 200%

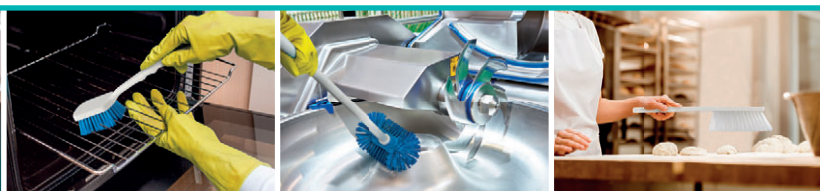
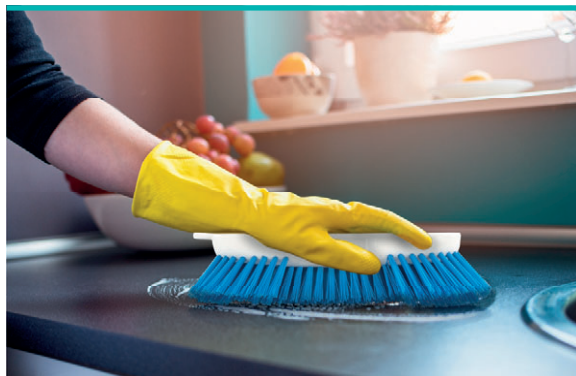

Scopri tutta la gamma delle spazzole e scope da pag. 32 del Catalogo Commerciale

## Dual-T

## Panno multiuso con angolo abrasivo

### CARATTERISTICHE



- PANNO MULTIUSO IN MICROFIBRA AD ALTA ASSORBENZA: cattura e trattiene lo sporco con facilità
- CON SPECIALE ANGOLO IN TESSUTO ABRASIVO: rimuove le macchie più ostinate senza graffiare le superfici
- DUE FUNZIONI IN UN UNICO PANNO: consente con facilità una pulizia più profonda di qualsiasi superficie
- VERSATILE: utilizzabile a secco per spolveratura e lucidatura, ad umido per lavaggio
- CON CODICE COLORE: disponibile in 4 colori per la gestione del rischio nelle diverse aree

### Panni spolvero



#### Panno Dual-T

Panno tessile multiuso in microfibra con angolo abrasivo, resistente e assorbente

codice	note	cm	C
<b>TCH104010</b>	1 conf. da 5 pz.	↙ 40 ↘ 40	■
<b>TCH104020</b>	1 conf. da 5 pz.	↙ 40 ↘ 40	■
<b>TCH104030</b>	1 conf. da 5 pz.	↙ 40 ↘ 40	■
<b>TCH104040</b>	1 conf. da 5 pz.	↙ 40 ↘ 40	■
<b>TCH104019</b>	40 conf. da 5 pz.	↙ 40 ↘ 40	■
<b>TCH104029</b>	40 conf. da 5 pz.	↙ 40 ↘ 40	■
<b>TCH104039</b>	40 conf. da 5 pz.	↙ 40 ↘ 40	■
<b>TCH104049</b>	40 conf. da 5 pz.	↙ 40 ↘ 40	■

Per qualsiasi superficie - Ideale per la rimozione di macchie e sporco incrostato - Poliestere e poliammide - Peso: 250 gr/mq - Assorbenza: 400%

#### Panno Multi-T

Panno tessile multiuso in microfibra, resistente e assorbente

codice	note	cm	C
<b>TCH101010</b>	1 conf. da 5 pz.	↙ 40 ↘ 40	■
<b>TCH101020</b>	1 conf. da 5 pz.	↙ 40 ↘ 40	■
<b>TCH101040</b>	1 conf. da 5 pz.	↙ 40 ↘ 40	■
<b>TCH101030</b>	1 conf. da 5 pz.	↙ 40 ↘ 40	■
<b>TCH101019</b>	40 conf. da 5 pz.	↙ 40 ↘ 40	■
<b>TCH101029</b>	40 conf. da 5 pz.	↙ 40 ↘ 40	■
<b>TCH101049</b>	40 conf. da 5 pz.	↙ 40 ↘ 40	■
<b>TCH101039</b>	40 conf. da 5 pz.	↙ 40 ↘ 40	■

Per qualsiasi superficie - Poliestere e poliammide - Peso: 250 gr/mq - Assorbenza: 400%

#### Panno Multi-T Light

Panno tessile multiuso in microfibra, pratico e assorbente

codice	note	cm	C
<b>TCH101510</b>	1 conf. da 20 pz.	↙ 38 ↘ 38	■
<b>TCH101520</b>	1 conf. da 20 pz.	↙ 38 ↘ 38	■
<b>TCH101540</b>	1 conf. da 20 pz.	↙ 38 ↘ 38	■
<b>TCH101530</b>	1 conf. da 20 pz.	↙ 38 ↘ 38	■
<b>TCH101519</b>	10 conf. da 20 pz.	↙ 38 ↘ 38	■
<b>TCH101529</b>	10 conf. da 20 pz.	↙ 38 ↘ 38	■
<b>TCH101549</b>	10 conf. da 20 pz.	↙ 38 ↘ 38	■
<b>TCH101539</b>	10 conf. da 20 pz.	↙ 38 ↘ 38	■

Per qualsiasi superficie - Poliestere e poliammide - Peso: 220 gr/mq - Assorbenza: 400%



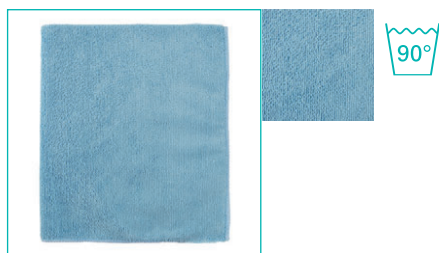

### Panno Multi-T Maxi

Panno tessile multiuso grande in microfibra, resistente e assorbente

codice	note	cm	C
<b>TCH101120</b>	1 conf. da 5 pz.	↙ 50 ↘ 60	■
<b>TCH101129</b>	40 conf. da 5 pz.	↙ 50 ↘ 60	■

Per qualsiasi superficie - Poliestere e poliammide - Peso: 250 gr/mq - Assorbenza: 400%



### Panno Multi-T BCS

Panno tessile multiuso antibatterico in microfibra, resistente e assorbente

codice	note	cm	C
<b>TCH101310</b>	1 conf. da 5 pz.	↙ 40 ↘ 40	■
<b>TCH101320</b>	1 conf. da 5 pz.	↙ 40 ↘ 40	■
<b>TCH101330</b>	1 conf. da 5 pz.	↙ 40 ↘ 40	■
<b>TCH101340</b>	1 conf. da 5 pz.	↙ 40 ↘ 40	■
<b>TCH101319</b>	40 conf. da 5 pz.	↙ 40 ↘ 40	■
<b>TCH101329</b>	40 conf. da 5 pz.	↙ 40 ↘ 40	■
<b>TCH101339</b>	40 conf. da 5 pz.	↙ 40 ↘ 40	■
<b>TCH101349</b>	40 conf. da 5 pz.	↙ 40 ↘ 40	■

Per qualsiasi superficie - Poliestere e poliammide con antibatterico - Peso: 300 gr/mq - Assorbenza: 400%



### Panno Silky-T

Panno tessile multiuso in microfibra, scorrevole e anti-alone

codice	note	cm	C
<b>TCH101210</b>	1 conf. da 5 pz.	↙ 30 ↘ 40	■
<b>TCH101220</b>	1 conf. da 5 pz.	↙ 30 ↘ 40	■
<b>TCH101240</b>	1 conf. da 5 pz.	↙ 30 ↘ 40	■
<b>TCH101230</b>	1 conf. da 5 pz.	↙ 30 ↘ 40	■
<b>TCH101219</b>	48 conf. da 5 pz.	↙ 30 ↘ 40	■
<b>TCH101229</b>	48 conf. da 5 pz.	↙ 30 ↘ 40	■
<b>TCH101249</b>	48 conf. da 5 pz.	↙ 30 ↘ 40	■
<b>TCH101239</b>	48 conf. da 5 pz.	↙ 30 ↘ 40	■

Per qualsiasi superficie - Poliestere e poliammide - Peso: 200 gr/mq



### Panno Free-T

Panno in non-tessuto termolegato multiuso, ideale per spolvero

codice	note	cm	C
<b>TCH601010</b>	1 conf. da 10 pz.	↙ 38 ↘ 40	■
<b>TCH601020</b>	1 conf. da 10 pz.	↙ 38 ↘ 40	■
<b>TCH601040</b>	1 conf. da 10 pz.	↙ 38 ↘ 40	■
<b>TCH601030</b>	1 conf. da 10 pz.	↙ 38 ↘ 40	■
<b>TCH601019</b>	20 conf. da 10 pz.	↙ 38 ↘ 40	■
<b>TCH601029</b>	20 conf. da 10 pz.	↙ 38 ↘ 40	■
<b>TCH601049</b>	20 conf. da 10 pz.	↙ 38 ↘ 40	■
<b>TCH601039</b>	20 conf. da 10 pz.	↙ 38 ↘ 40	■

Per qualsiasi superficie - Viscosa, poliestere e polipropilene - Peso: 130 gr/mq - Assorbenza: 800%

## Panni spolvero - Accessori



### Vaporizzatore

Vaporizzatore in plastica, graduato, capacità 900 ml

codice	note	cm	C	L
<b>00005216</b>			□	0,9



### Strizzatore Micro-roll

Strizzatore per panni in microfibra

codice	note	cm	C
<b>00003440</b>		↙ 35 ↘ 12,5 ↘ 22	■

Applicabile ai secchi da 6 e 4 L

## Sistemi spolvero per pavimenti

### Sistemi spolvero

### Franghe, panni e telai per spolvero pavimenti

#### CARATTERISTICHE



I sistemi spolvero eliminano la polvere in maniera rapida ed efficace, evitandone il sollevamento e la conseguente dispersione nell'ambiente.

Le soluzioni realizzate sono state appositamente pensate per un utilizzo a secco o a umido, a seconda delle esigenze.

I sistemi tradizionali per la **spolveratura a secco** aderiscono perfettamente al pavimento, catturando e trattenendo anche la più piccola particella di polvere. Le frange sono disponibili in cotone o acrilico e durano a lungo nel tempo, rappresentando un ottimo investimento a basso impatto ambientale.

I sistemi per la **spolveratura a umido** scorrono facilmente sulle superfici, intrappolando la polvere senza lasciare residui. Le elevate prestazioni si combinano con la massima igiene: la gamma di panni usa e getta, disponibili con oli minerali, oli vegetali o colla, assicura il controllo della contaminazione crociata.

#### APPLICAZIONI



#### Spolveratura a secco - Frange



##### Frangia cotone con tasche

Frangia per spolvero in cotone con tasche, supporto in poliestere

codice	note	cm	C
00000271		↙ 40 ↘ 13	<input type="checkbox"/>
00000272		↙ 60 ↘ 13	<input type="checkbox"/>
00000273		↙ 80 ↘ 13	<input type="checkbox"/>
00000274		↙ 100 ↘ 13	<input type="checkbox"/>



##### Frangia cotone con lacci

Frangia per spolvero in cotone con tasche e lacci, supporto in poliestere

codice	note	cm	C
00000251		↙ 40 ↘ 13	<input type="checkbox"/>
00000252		↙ 60 ↘ 13	<input type="checkbox"/>
00000253		↙ 80 ↘ 13	<input type="checkbox"/>
00000254		↙ 100 ↘ 13	<input type="checkbox"/>



##### Frangia Basic Cotton

Frangia Basic Cotton con tasche, supporto in cotone

codice	note	cm	C
00000135		↙ 40 ↘ 13	<input type="checkbox"/>
00000136		↙ 60 ↘ 13	<input type="checkbox"/>
00000137		↙ 80 ↘ 13	<input type="checkbox"/>
00000138		↙ 100 ↘ 13	<input type="checkbox"/>



### Frangia Middle Cotton

Frangia Middle Cotton con tasche, supporto in cotone

codice	note	cm	C
00000131		↙ 40 ↘ 13	<input type="checkbox"/>
00000132		↙ 60 ↘ 13	<input type="checkbox"/>
00000133		↙ 80 ↘ 13	<input type="checkbox"/>
00000134		↙ 100 ↘ 13	<input type="checkbox"/>



### Frangia Middle Acrylic

Frangia Middle Acrylic con tasche, supporto in cotone

codice	note	cm	C
00000141		↙ 40 ↘ 13	<input checked="" type="checkbox"/>
00000142		↙ 60 ↘ 13	<input checked="" type="checkbox"/>
00000143		↙ 80 ↘ 13	<input checked="" type="checkbox"/>
00000144		↙ 100 ↘ 13	<input checked="" type="checkbox"/>



### Frangia Basic Acrylic

Frangia Basic Acrylic con tasche, supporto in cotone

codice	note	cm	C
00000145		↙ 40 ↘ 13	<input checked="" type="checkbox"/>
00000146		↙ 60 ↘ 13	<input checked="" type="checkbox"/>
00000147		↙ 80 ↘ 13	<input checked="" type="checkbox"/>
00000148		↙ 100 ↘ 13	<input checked="" type="checkbox"/>

## Spolveratura a secco - Telai

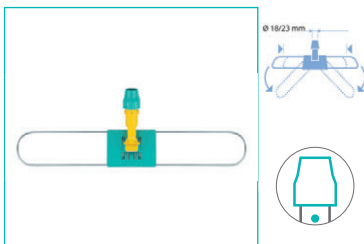

### Telaio spolvero in metallo e plastica

Telaio in metallo con placca, snodo e bocchettone in plastica

codice	note	cm
00000801		↙ 40 ↘ 9
00000802		↙ 60 ↘ 9
00000803		↙ 80 ↘ 9
00000804		↙ 100 ↘ 9

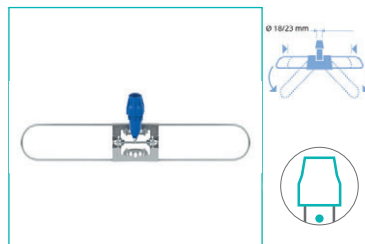

### Telaio spolvero in metallo e snodo plastica

Telaio in metallo con snodo e bocchettone in plastica

codice	note	cm
00000821		↙ 40 ↘ 9
00000822		↙ 60 ↘ 9
00000823		↙ 80 ↘ 9
00000824		↙ 100 ↘ 9

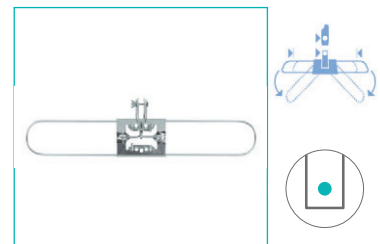

### Telaio spolvero in metallo

Telaio in metallo zincato

codice	note	cm
00000811		↙ 40 ↘ 9
00000812		↙ 60 ↘ 9
00000813		↙ 80 ↘ 9
00000814		↙ 100 ↘ 9

## Spolveratura a secco - Ampie superfici



### Frangia cotone spolveratura superfici ampie

Frangia in cotone con tasche e lacci, supporto in poliestere

codice	note	cm	C
00000355		↙ 110 ↘ 13	<input type="checkbox"/>
00000356		↙ 120 ↘ 13	<input type="checkbox"/>
00000357		↙ 130 ↘ 13	<input type="checkbox"/>
00000358		↙ 160 ↘ 13	<input type="checkbox"/>

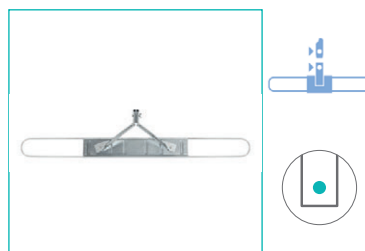

### Telaio spolveratura superfici ampie

Telaio in metallo zincato

codice	note	cm
00000855		↙ 110 ↘ 9
00000856		↙ 120 ↘ 9
00000857		↙ 130 ↘ 9
00000858		↙ 160 ↘ 9



### Frangia Middle Cotton a forbice spolveratura superfici ampie

Coppia di frange Middle Cotton a forbice con tasche e bottoni, supporto in cotone

codice	note	cm	C
00000400	15 paia	↙ 100 ↘ 13	<input type="checkbox"/>



### Frangia Middle Acrylic a forbice spolveratura superfici ampie

Coppia di frange Middle Acrylic a forbice con tasche e bottoni, supporto in cotone

codice	note	cm	C
00000401	15 paia	↕ 100 ↗ 13	<input checked="" type="checkbox"/>



### Telaio spolveratura a forbice

Telaio spolveratura a forbice in metallo zincato

codice	note	cm
00000915		↕ 100 ↗ 9



### Manico a forbice rinforzato

Manico a forbice cromato, rinforzato

codice	note	cm
00001051		↕ 132

## Spolveratura a secco - Panni



### Manico a forbice

Manico a forbice cromato

codice	note	cm
00001050		↕ 132



### Rotolo panni antistatici

Rotolo da 100 panni a strappo, in cellulosa e poliestere, confezionati

codice	note	cm	C
00000759		↕ 60 ↗ 20	<input type="checkbox"/>

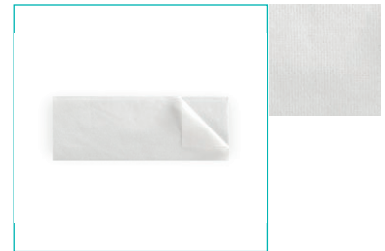

### Panno usa e getta Lamello

Panno spolvero usa e getta in TNT per sistema Lamello

codice	note	cm	C
00007401	8 conf. da 50 pz.	↕ 22 ↗ 60	<input type="checkbox"/>

## Spolveratura a umido - Panni antistatici con olio o colla



### Rotolo panni antistatici e atossici

Rotolo da 50 panni a strappo in polipropilene, impregnati di olio minerale atossico e inodore, confezionati

codice	note	cm
00000765	1 conf. da 20 rotoli	↕ 60 ↗ 17
00000767	1 conf. da 20 rotoli	↕ 60 ↗ 22



### Panni antistatici spolveratura

Panni bianchi in polipropilene, impregnati di olio minerale atossico, confezionati

codice	note	cm
00000750	20 conf. da 50 pz.	↕ 60 ↗ 17
00000751	20 conf. da 50 pz.	↕ 60 ↗ 20
00000752	20 conf. da 50 pz.	↕ 60 ↗ 30
00000758	12 conf. da 50 pz.	↕ 85 ↗ 20



### Panno usa e getta Lamello con colla

Panno spolvero usa e getta con colla per sistema Lamello

codice	note	cm
00007406H	8 rotoli da 50 pz.	↕ 60 ↗ 20

Utilizzabile con il portarotolo in polipropilene cod. S070225 - Peso: 20/21 gr/mq

Utilizzabile con attrezzi con spugna e Lamello 40, 60 e 80 cm - Peso: 18 gr/mq



## Spolveratura a umido - Telai

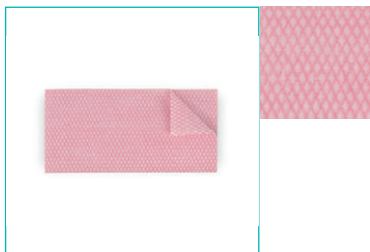

### Panni antistatici spolveratura ecologici

Panni in viscosa impregnati con olio vegetale, confezionati

codice	note	cm	C
00000756	40 conf. da 25 pz.	↙ 25 ↘ 42	■
00000753	10 conf. da 50 pz.	↙ 57 ↘ 60	■
00000754	8 conf. da 100 pz.	↙ 28 ↘ 62	■

Utilizzabile con attrezzi con spugna e Lamello 40 e 60 cm - Peso cod. 00000756: 20 gr/mq, cod. 00000753 e cod. 00000754: 45 gr/mq

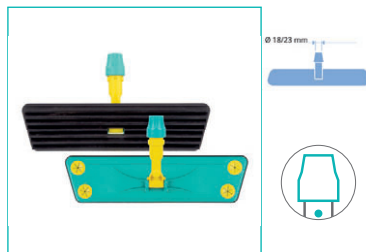

### Lamello

Telaio con lamine in gomma e dischi ferma-garze per spolveratura

codice	note	cm	C
00000960		↙ 40 ↘ 11	■
00000961		↙ 60 ↘ 11	■
00000962		↙ 80 ↘ 11	■

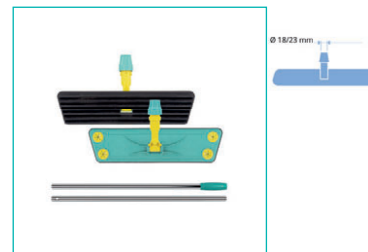

### Lamello con manico

Telaio con lamine in gomma e dischi ferma-garze per spolveratura, completo di manico cromato 2 pz. -130 cm

codice	note	cm	C
00000965		↙ 40 ↘ 11	■
00000966		↙ 60 ↘ 11	■



### Lamello Infinity

Telaio Lamello Infinity con snodo, lamine in gomma e dischi ferma-garze per spolveratura

codice	note	cm	C
00000960EU		↙ 40 ↘ 11	■
00000961EU		↙ 60 ↘ 11	■



### Kit Lamello Infinity

Kit: manico telescopico con doppia impugnatura girevole e telaio Lamello Infinity con snodo

codice	note	cm	C
KITOP960EU		↙ 40 ↘ 11	■
KITOP961EU		↙ 60 ↘ 11	■

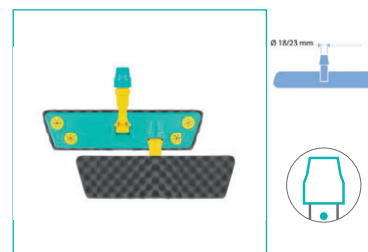

### Telaio con spugna

Telaio in polipropilene con spugna

codice	note	cm	C
00000882		↙ 40 ↘ 11	■
00000883		↙ 60 ↘ 11	■

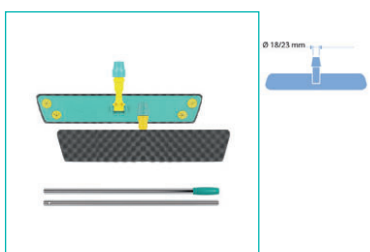

### Telaio con spugna e manico

Telaio in polipropilene con spugna, completo di manico cromato 2 pz. - 130 cm

codice	note	cm	C
00000880		↙ 40 ↘ 11	■
00000881		↙ 60 ↘ 11	■

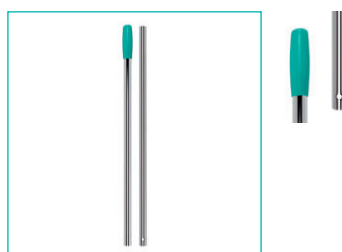

### Manico cromato 2 pezzi

Manico cromato 2 pezzi con foro, ø 22 mm

codice	note	cm	C
00001010		↙ 130	■
00001011		↙ 140	■

## Scopie industriali per pavimenti

### Scopie industriali

### Scopie per spazzatura pavimenti

#### CARATTERISTICHE



- IDEALI PER L'INDUSTRIA: progettate per la pulizia professionale di qualsiasi pavimentazione interna o esterna
- EFFICACIA GARANTITA: rimuovono efficacemente polvere, sporco e piccoli resti di lavorazione
- MASSIMA PRATICITÀ: pratiche, maneggevoli e facili da usare, permettono una pulizia rapida
- ROBUSTE E DUREVOLI: resistono all'utilizzo frequente assicurando una lunga durata nel tempo
- AMPIA GAMMA: versioni lineari e a forbice con setole in crine, fibra di cocco, polipropilene e PVC con differenti rigidità per soddisfare ogni esigenza di pulizia

#### APPLICAZIONI



## Scopie industriali per interni ed esterni

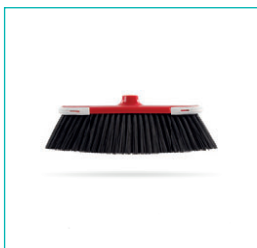

NEW



### Scopa PVC con paracolpi

Scopa da interni con supporto in polipropilene, setole in PVC morbide e attacco a vite

codice	note	cm
00005518		↙ 34



### Scopa PVC attacco a vite

Scopa con supporto in legno, setole in PVC rigide e attacco a vite

codice	note	cm
00005500		↙ 35

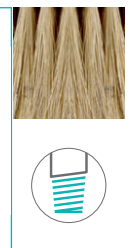

### Scopa crine attacco a vite

Scopa con supporto in legno, setole in crine morbide e attacco a vite

codice	note	cm
00005505		↙ 40



### Scopa a forbice in PVC

Scopa a forbice con supporto in legno, setole in PVC rigide e attacco in metallo, completa di manico cromato

codice	note	cm
<b>00005520</b>		↙ 80



### Scopa PVC

Scopa con supporto in legno, setole in PVC rigide e attacco in metallo

codice	note	cm
<b>00005501</b>		↙ 60
<b>00005502</b>		↙ 80



### Scopa crine

Scopa con supporto in legno, setole in crine morbide e attacco in metallo

codice	note	cm
<b>00005515</b>		↙ 60

Utilizzabile con manico in legno cod. 00001030



### Scopa fibra di cocco

Scopa con supporto in legno, setole in fibra di cocco medio rigide e attacco in metallo

codice	note	cm
<b>00005510</b>		↙ 60
<b>00005511</b>		↙ 80

Utilizzabile con manico in legno cod. 00001030



### Scopa a forbice in fibra di cocco

Scopa a forbice con supporto in legno, setole in fibra di cocco medio rigide e attacco in metallo, completa di manico cromato

codice	note	cm
<b>00005521</b>		↙ 80



### Scopa Susy

Scopa con setole in PVC rigide completa di manico in legno

codice	note	cm
<b>00005555</b>		↙ 132,5



### Scopa Mary 2

Scopa da esterni con setole in polipropilene

codice	note	cm
<b>00005541</b>		

Utilizzabile con manico in legno cod. 00001031

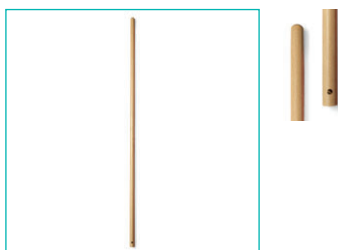

### Manico in legno

Manico in legno, ø 28 mm

codice	note	cm
<b>00001031</b>		↙ 145

Manico per scopa Mary 2 cod. 00005541

## Scope in PBT

## Spazzole e scope con filato in PBT

### CARATTERISTICHE



- IDEALI PER L'INDUSTRIA ALIMENTARE: si distinguono per l'elevata resistenza al cloro e alle soluzioni detergenti caustiche
- RESISTENZA ASSICURATA: non igroscopiche e sterilizzabili in autoclave fino a 120°C
- SICUREZZA GARANTITA: il colore blu delle setole ne permette la rilevazione immediata in caso di frammentazione accidentale
- LUNGA DURATA: resistono agli urti e all'usura, non si deformano con l'utilizzo né quando vengono sottoposte a variazioni di temperatura
- IGIENE E PULIZIA: rispetto ad altri materiali colorati, le setole blu consentono di individuare più facilmente l'eventuale presenza di residui di cibo, spore, muffe e detergente
- MASSIMA EFFICIENZA: la scorrevolezza che caratterizza le setole in PBT assicura elevate prestazioni in termini di pulizia

### APPLICAZIONI E UTILIZZO



### Scope industriali per alimentare



#### Spazzola piana PBT

Spazzola piana con supporto in polipropilene e setole in PBT

codice	note	cm	C
00005533		↙ 26	<input checked="" type="checkbox"/>



#### Spazzola maxi PBT

Spazzola con supporto in polipropilene e setole in PBT

codice	note	cm	C
00005534		↙ 25	<input checked="" type="checkbox"/>



#### Spazzola mini PBT

Spazzola con supporto in polipropilene e setole in PBT

codice	note	cm	C
00005535		↙ 25,5	<input checked="" type="checkbox"/>





### Spazzola PBT filetto italiano

Spazzola con supporto in polipropilene, setole in PBT e filetto italiano

codice	note	cm	C
<b>00005536</b>		↙ 23	☑

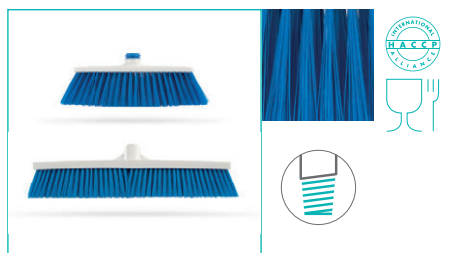

### Scopa PBT

Scopa con setole in PBT e attacco a vite

codice	note	cm	C
<b>00005565</b>	con attacco blu	↙ 30	☑
<b>00005570</b>	con attacco bianco	↙ 45	☑
<b>00005575</b>	con attacco bianco	↙ 60	☑

Sterilizzabile in autoclave fino a 120°C - Utilizzabile con manico in alluminio cod. 00001043

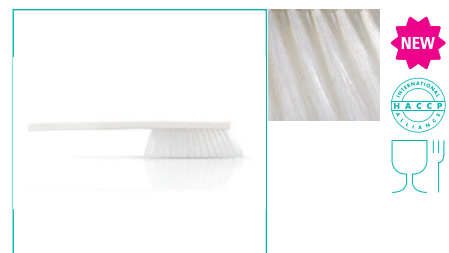

### Scopetta PET

Scopetta con supporto in polipropilene e setole in PET

codice	note	cm	C
<b>00005537</b>		↙ 38	☐

Sterilizzabile in autoclave fino a 100°C - Ideale per farinacei

## Palette di raccolta

### B-Fly / Clip

### Palette con impugnatura compattabile

#### CARATTERISTICHE



- B-Fly è il sistema con paletta e tergilavaggio per raccogliere lo sporco solido o liquido, secco o umido, senza doversi piegare, evitando così il contatto diretto con lo sporco
- Ideale per bar, ristoranti, mense, ospedali
- Ergonomico, maneggevole, facile da usare e pulire
- Efficace nella raccolta perché si adatta perfettamente al pavimento
- È sufficiente staccare il sacchetto per eliminare i rifiuti, evitando così il contatto con le mani e trattenendo gli odori che si diffondono con le normali palette
- Le palette B-Fly e Clip sono dotate di un comodo gancio portamanico e una pratica impugnatura compattabile che permette di riporle più comodamente dopo l'uso, riducendo al minimo l'ingombro

#### Palette



#### Kit B-Fly

Kit: paletta con impugnatura ergonomica compattabile con portamanico integrato, tergilavaggio e 10 sacchetti 50 x 60 cm

codice	note	cm	C
00005645	↘ 32 ↘ 15 ↘ 97		■

Compatibile con tutti i sacchetti



#### Kit B-Fly Plus

Kit: paletta dotata di profilo in gomma con impugnatura ergonomica compattabile con portamanico integrato, tergilavaggio e 10 sacchetti 50 x 60 cm

codice	note	cm	C
00005647	↘ 32 ↘ 15 ↘ 97		■

Compatibile con tutti i sacchetti



#### Paletta B-Fly

Paletta B-Fly con manico in alluminio e impugnatura ergonomica compattabile con portamanico integrato

codice	note	cm	C
00005650	↘ 30,5 ↘ 15 ↘ 82		■

Compatibile con tutti i sacchetti



### Paletta B-Fly Plus

Paletta B-Fly Plus dotata di profilo in gomma con manico in alluminio e impugnatura ergonomica compattabile con portamanico integrato

codice	note	cm	C
00005652		↕ 30,5 ↗ 15 ↘ 82	■

Compatibile con tutti i sacchetti



### Sacchetti B-Fly

Kit di 10 sacchetti per paletta B-Fly

codice	note	cm	C	L
S020100		↕ 50 ↗ 60	■	30



### Tergipavimento B-Fly

Tergipavimento con manico in alluminio

codice	note	cm	C
00005660		↕ 32 ↗ 97	■

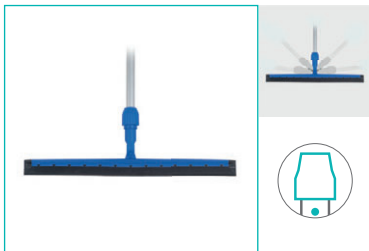

### Tergipavimento

Tergipavimento senza manico

codice	note	cm	C
08005666		↕ 55	■



### Paletta Clip con coperchio e impugnatura

Paletta con coperchio, manico in alluminio e impugnatura ergonomica con portamanico integrato

codice	note	cm	C
00005631		↕ 28 ↗ 29 ↘ 85	■
00005636		↕ 28 ↗ 29 ↘ 85	■



### Paletta Clip con coperchio e impugnatura compattabile

Paletta con coperchio, manico in alluminio, impugnatura ergonomica compattabile con portamanico integrato

codice	note	cm	C
00005631M		↕ 28 ↗ 29 ↘ 85	■
00005636M		↕ 28 ↗ 29 ↘ 85	■



### Paletta Clip con coperchio

Paletta con coperchio, manico in alluminio e portamanico con attacco

codice	note	cm	C
00005625		↕ 28 ↗ 29 ↘ 85	■
00005629		↕ 28 ↗ 29 ↘ 85	■



### Paletta Clip

Paletta con manico in alluminio e portamanico con attacco

codice	note	cm	C
00005610		↕ 28 ↗ 29 ↘ 85	■
00005616		↕ 28 ↗ 29 ↘ 85	■



### Scopa Flo

Scopa con setole sintetiche

codice	note	cm	C
00005562		↕ 23 ↗ 94	■



### Pattumiera Cindy

Pattumiera industriale con ruote e maniglia ergonomica per esterni, capacità 15 L

codice	note	cm	C	L
<b>00005170</b>		↕ 35 ↗ 24 ↘ 88		15



### Paletta in metallo

Paletta in metallo con manico

codice	note	cm
<b>00005640</b>		↕ 35 ↗ 33 ↘ 76



### Paletta a mano

Paletta in plastica con impugnatura e profilo in gomma

codice	note	cm	C
<b>00005621</b>		↕ 31 ↗ 21 ↘ 10	



### Pinza raccogli-rifiuti

Pinza ergonomica per raccolta rifiuti

codice	note	cm	C
<b>00008761</b>		↕ 40	
<b>00008760</b>		↕ 100	

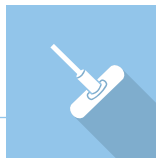

## Tessuti



### COTONE

- Originato da processi produttivi a basso impatto ambientale
- Raccoglie e trattiene efficacemente la polvere e lo sporco residuale
- Disponibile con diverse finiture per soddisfare ogni esigenza
- ◆ **il supporto largo**  
facilita l'aggancio del mop alla pinza
- ◆ **il supporto stretto**  
assicura la massima convenienza
- ◆ **la banda**  
tiene unite le fibre agevolando la raccolta
- ◆ **il filo continuo**  
prolunga la vita del mop, impedendo lo sfilacciamento



### VISCOSA

- Si distingue per una lunga autonomia di lavaggio
- Non deteriora, non ammuflisce e non marisce
- Previene la formazione di cattivi odori
- Può essere utilizzata con il cloro



### MICROFIBRA

- Conforme ai CAM (Criteri Minimi Ambientali) e in linea con il GPP (Green Public Procurement)
- Raccoglie e intrappola efficacemente lo sporco, rimuovendo i batteri
- L'elevata azione meccanica di rimozione di sporco e batteri riduce il consumo di acqua e detergente
- Resiste ai lavaggi, assicurando una lunga durata nel tempo

## Telai

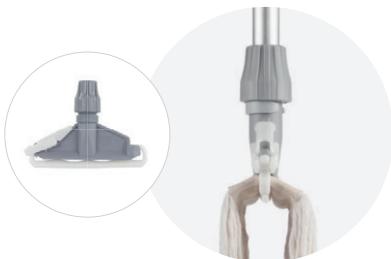

### PINZA

Sistema in plastica di alta qualità

- **100% riciclabile**
- Semplice da agganciare
- Lunga durata nel tempo
- Disponibile in diverse colorazioni



### BIX

Sistema con attacco a ghiera

- **100% riciclabile**
- Adatto a ogni tipo di manico
- Durevole nel tempo
- Strizzabile ruotando in entrambi i lati



### CALOTTA

Sistema con attacco a vite

- Pratico e comodo
- Facile da utilizzare
- Sempre pronto all'uso
- Robusto e resistente

**Aumenta l'efficienza del mop**

- più materiale pulente
- facilmente lavabile in lavatrice

## Lavaggio Mop e mop con calotta

### Sistema Mop



**Mop supporto largo**  
Mop in cotone con supporto da 8 cm

codice	note	cm	C	gr
00001200			<input type="checkbox"/>	350
00001201			<input type="checkbox"/>	400
00001202			<input type="checkbox"/>	450
00001203			<input type="checkbox"/>	500



**Mop supporto stretto**  
Mop in cotone con supporto da 5 cm

codice	note	cm	C	gr
00001500			<input type="checkbox"/>	350
00001501			<input type="checkbox"/>	400
00001502			<input type="checkbox"/>	450
00001503			<input type="checkbox"/>	500



**Mop supporto largo e banda**  
Mop in cotone con supporto da 8 cm e banda

codice	note	cm	C	gr
00001300			<input type="checkbox"/>	350
00001301			<input type="checkbox"/>	400
00001302			<input type="checkbox"/>	450
00001303			<input type="checkbox"/>	500



**Mop supporto stretto e banda**  
Mop in cotone con supporto da 5 cm e banda

codice	note	cm	C	gr
00001550			<input type="checkbox"/>	350
00001551			<input type="checkbox"/>	400
00001552			<input type="checkbox"/>	450
00001553			<input type="checkbox"/>	500



**Mop filo continuo e banda**  
Mop in cotone con supporto largo da 8 cm e banda, a filo continuo

codice	note	cm	C	gr
00001350			<input type="checkbox"/>	350
00001351			<input type="checkbox"/>	400
00001352			<input type="checkbox"/>	450

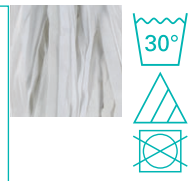

**Special Mop**  
Mop in viscosa, cellulosa e fibre sintetiche

codice	note	cm	C	gr
00001724			<input type="checkbox"/>	250

Resistente alla muffa



**Special Mop con banda**  
Mop con banda in viscosa, cellulosa e fibre sintetiche

codice	note	cm	C
00001774			<input type="checkbox"/>

Resistente alla muffa



**Mop Twisted**  
Mop ritorto in viscosa, cellulosa e fibre sintetiche

codice	note	cm	C
00001730			<input type="checkbox"/>

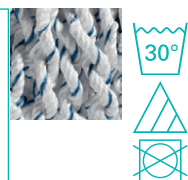

**Mop Mi-Mo**  
Mop in microfibra striata a filo continuo

codice	note	cm	C	gr
00001740			<input checked="" type="checkbox"/>	400



**Mop microfibra**  
Mop a fettucce in microfibra

codice	note	cm	C	gr
00001780B				250
00001780R				250
00001780G				250
00001780V				250
00001781B				350



**Mop microfibra a filo continuo**  
Mop a fettucce in microfibra a filo continuo

codice	note	cm	C	gr
00001745				240

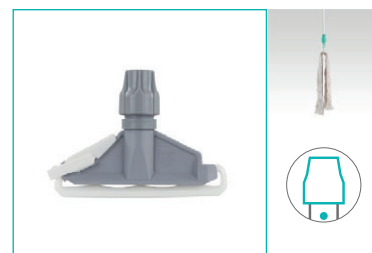

**Pinza per mop**  
Pinza in polipropilene

codice	note	cm	C
00001906	↙ 17,5 ↘ 14		
00001905	↙ 17,5 ↘ 14		
00001908	↙ 17,5 ↘ 14		
00001907	↙ 17,5 ↘ 14		
00001900	↙ 17,5 ↘ 14		

## Sistema Mop Bix



**Mop Bix**  
Mop in cotone a filo fine

codice	note	cm	C	gr
00001810			<input type="checkbox"/>	220
00001811			<input type="checkbox"/>	250



**Mop Special Bix**  
Mop in viscosa, cellulosa e fibre sintetiche

codice	note	cm	C
00001815			<input type="checkbox"/>

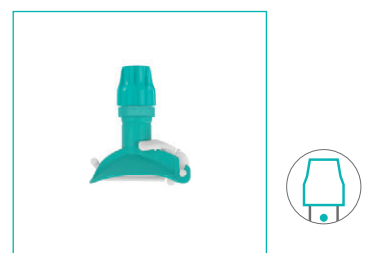

**Pinza per mop Bix**  
Pinza in polipropilene con ghiera

codice	note	cm	C
00001915			

## Mop con calotta



**Mop filo fine con calotta**  
Mop in cotone a filo fine con attacco a vite

codice	note	cm	C	gr
00001866			<input type="checkbox"/>	170
00001867			<input type="checkbox"/>	220
00001868			<input type="checkbox"/>	280



**Mop filo grosso con calotta**  
Mop in cotone a filo grosso con attacco a vite

codice	note	cm	C	gr
00001856			<input type="checkbox"/>	170
00001857			<input type="checkbox"/>	220
00001858			<input type="checkbox"/>	280
00001859			<input type="checkbox"/>	350



**Mop filo grosso continuo con calotta**  
Mop in cotone a filo grosso continuo con attacco a vite

codice	note	cm	C	gr
00001878			<input type="checkbox"/>	280



### Mop Special con calotta

Mop in viscosa, cellulosa e fibre sintetiche con attacco a vite

codice	note	cm	C
00001870			<input type="checkbox"/>



### Mop Twisted con calotta e attacco a vite

Mop ritorto in viscosa, cellulosa e fibre sintetiche con attacco a vite

codice	note	cm	C
00001890			<input type="checkbox"/>

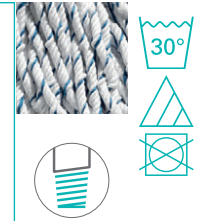

### Mop Mi-Mo con calotta e attacco a vite

Mop in microfibra striata a filo continuo con attacco a vite

codice	note	cm	C	gr
00001892			<input checked="" type="checkbox"/>	215

## Mop

## Mop con calotta in microfibra quattro colori

### CARATTERISTICHE



- MASSIMA ASSORBENZA: fettucce più lunghe che permettono un'elevata capacità di assorbimento
- VARIANTI COLORE: disponibile in 4 differenti colorazioni
- ELEVATA AUTONOMIA: più materiale per aumentare l'autonomia di raccolta
- PULIZIA ESTREMA: ideale per tutti i tipi di pavimento, pulisce e sgrassa a fondo

### Mop monospazzola



### Mop microfibra con calotta e attacco a vite

Mop a fettucce in microfibra con attacco a vite, per manici con filetto

codice	note	cm	C	gr
00001897			<input checked="" type="checkbox"/>	200
00001897G			<input checked="" type="checkbox"/>	200
00001897R			<input checked="" type="checkbox"/>	200
00001897V			<input checked="" type="checkbox"/>	200

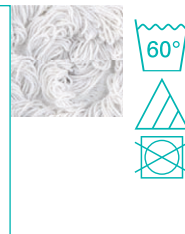

### Mop monospazzola

Mop monospazzola in poliestere a filo continuo

codice	note	cm	C
00001840		↙ 33	<input type="checkbox"/>
00001841		↙ 43	<input type="checkbox"/>



### Mop monospazzola abrasivo

Mop monospazzola in microfibra con fibra abrasiva

codice	note	cm	C
00001838		↙ 25	<input type="checkbox"/>
00001847		↙ 33	<input type="checkbox"/>
00001848		↙ 43	<input type="checkbox"/>
00001839		↙ 50	<input type="checkbox"/>





SYSTEM  
**logy**®



Doppio risultato... utilizzando la metà

**500 m<sup>2</sup>**

20 PANNI

10 PANNI





## Telaio reversibile



**Block System**  
Bocchettone Block brevettato per superfici verticali



Lo snodo nella parte centrale del telaio esercita una pressione uniforme su tutta la superficie

**Sistema veloce di apertura/chiusura del telaio**  
Idoneo sia per operatori destri che mancini

Chiudi

Apri

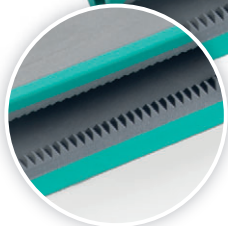

Il sistema di aggancio del panno ne assicura l'ancoraggio durante le fasi di utilizzo

Guarda il video



**Antiurto - antitraccia**  
Bordo in gomma anti urto e antitraccia

### Trilogy + Dosely



Sistema di impregnazione con Dosely

### Trilogy + Hermetic



Sistema di pre-impregnazione con secchi Hermetic

### Trilogy Bio System





## Panni in microfibra fronte-retro

La nuova gamma di ultra-microfibre sviluppata da TTS garantisce per ogni operazione performance ottimali rispondendo nel migliore dei modi alle diverse superfici e condizioni di sporco.

### Ultra Microfibra

Panno con 100% superficie pulente



Etichetta con tipologia panno e istruzioni di lavaggio



### Profilo massima tenuta

Panno sagomato per ottenere un aggancio stabile durante l'utilizzo



made in Italy

### 2 STRATI MICROFIBRA



### 2 panni in 1!

- Raddoppia i m<sup>2</sup> di superficie
- Dimezza il numero di panni necessari

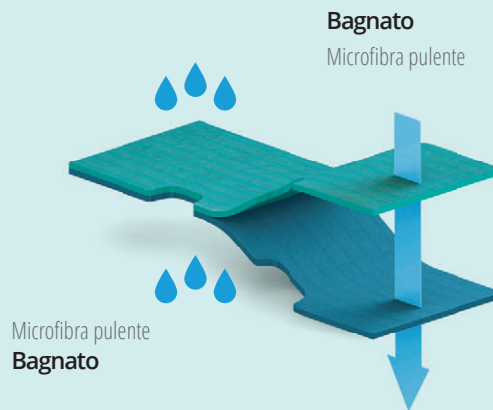

### 3° STRATO IMPERMEABILE



### 2 operazioni in 1!

- Asciutto e bagnato convivono in un solo panno
- Massimo controllo della contaminazione crociata
- Gestione contemporanea di diversi detergenti

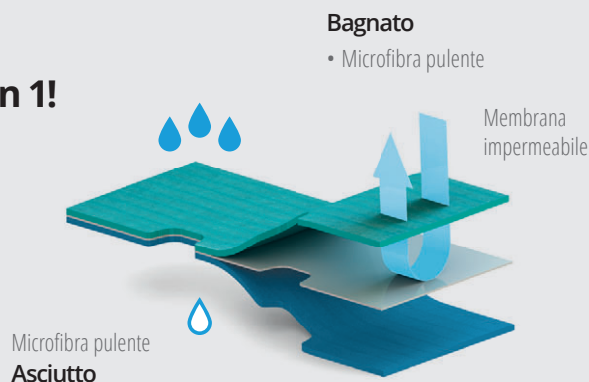



1 PANNO TRADIZIONALE

=



25 m<sup>2</sup>



1 PANNO TRILOGY

=



50 m<sup>2</sup>





# Tri PRESS

## WRINGING



*basic / pro*

### Il tuo tempo è prezioso: non sprecarlo strizzando!

Con TriPress dimezzi le strizzature necessarie alla pulizia! Progettato per l'utilizzo con i panni Tri: speciali ultra microfibre fronte-retro che raddoppiano l'autonomia di lavaggio e raccolta rispetto ai panni tradizionali.

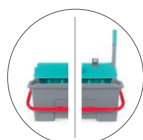

#### DUE VERSIONI PER TUTTE LE ESIGENZE

Strizzatura a pressione o a leva: completa Trilogy scegliendo il sistema migliore per te



#### SICUREZZA E STABILITÀ

Comodo attacco porta manico centrale e pulsanti di sicurezza per fissare lo strizzatore al secchio



#### COMFORT DI TRASPORTO

Manico del secchio con aggancio anti-oscillazioni per la massima stabilità in movimento



#### SISTEMA VERSATILE

Strizzatore per sistema Trilogy compatibile con i carrelli Magic\*  
\* Verifica la compatibilità con i nostri Uffici Commerciali



## Sistemi multiuso per pavimenti

### Trilogy System

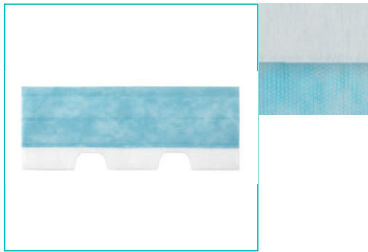

NEW

**Panno usa e getta TNT Trilogy**  
Panno lavaggio usa e getta in TNT per sistema Trilogy

codice	note	cm	C
00AA9300	10 conf. da 25 pz.	↙ 42 ↘ 16	

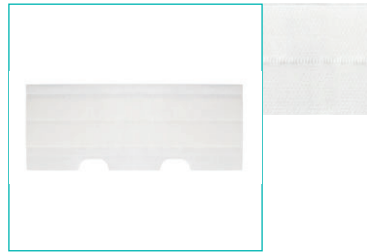

NEW

**Panno usa e getta microfibra Trilogy**  
Panno lavaggio usa e getta in microfibra per sistema Trilogy

codice	note	cm	C
00BB9300	10 conf. da 25 pz.	↙ 42 ↘ 16	

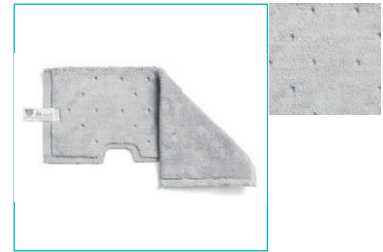

TRILEGY SYSTEM

60°

**Panno Tri Dust**  
Panno fronte-retro spolveratura a secco

codice	note	cm	C
00CC9000EE		↙ 46 ↘ 19,5	

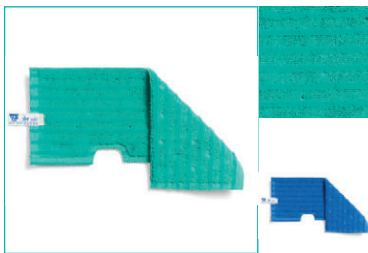

TRILEGY SYSTEM

90°

**Panno Tri Wet**  
Panno fronte-retro lavaggio superfici lisce

codice	note	cm	C
00AA9000VV		↙ 46 ↘ 19,5	
00AA9000BB		↙ 46 ↘ 19,5	

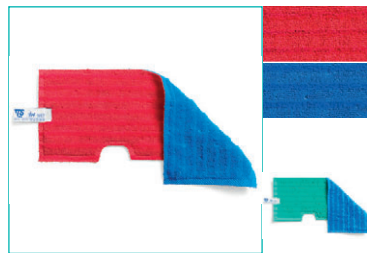

TRILEGY SYSTEM

90°

**Panno Tri Wet Bicolor**  
Panno fronte-retro bicolore lavaggio superfici lisce

codice	note	cm	C
00AA9000BR		↙ 46 ↘ 19,5	
00AA9000BV		↙ 46 ↘ 19,5	

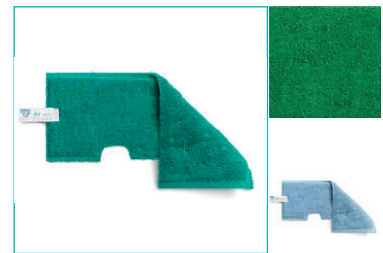

TRILEGY SYSTEM

90°

**Panno Tri Wet 1**  
Panno fronte-retro ad alta capacità assorbente per lavaggio o asciugatura superfici lisce

codice	note	cm	C
00GG9000VV		↙ 46 ↘ 19,5	
00GG9000BB		↙ 46 ↘ 19,5	
00GG9000RR		↙ 46 ↘ 19,5	
00GG9000GG		↙ 46 ↘ 19,5	

Prodotto disponibile solo per il mercato tedesco

Prodotto disponibile solo per il mercato tedesco

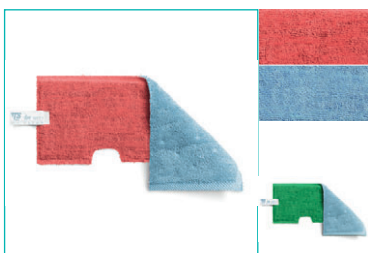

TRILEGY SYSTEM

90°

**Panno Tri Wet 1 Bicolor**  
Panno fronte-retro bicolore ad alta capacità assorbente per lavaggio o asciugatura superfici lisce

codice	note	cm	C
00GG9000BR		↙ 46 ↘ 19,5	
00GG9000BV		↙ 46 ↘ 19,5	

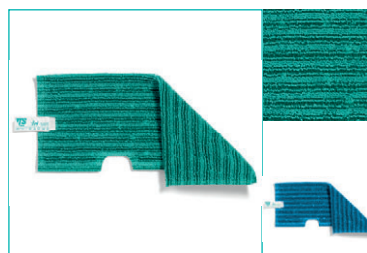

TRILEGY SYSTEM

90°

**Panno Tri Safe**  
Panno fronte-retro lavaggio superfici porose o anticivolo

codice	note	cm	C
00BB9000VV		↙ 46 ↘ 19,5	
00BB9000BB		↙ 46 ↘ 19,5	
00BB9000RR		↙ 46 ↘ 19,5	
00BB9000GG		↙ 46 ↘ 19,5	

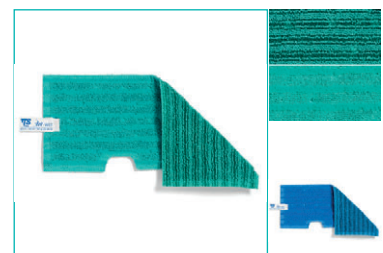

TRILEGY SYSTEM

90°

**Panno Tri Wet-Safe**  
Panno fronte-retro con lato lavaggio superfici lisce e lato lavaggio superfici porose o anticivolo

codice	note	cm	C
00AB9000VV		↙ 46 ↘ 19,5	
00AB9000BB		↙ 46 ↘ 19,5	
00AB9000RR		↙ 46 ↘ 19,5	

Prodotto disponibile solo per il mercato tedesco

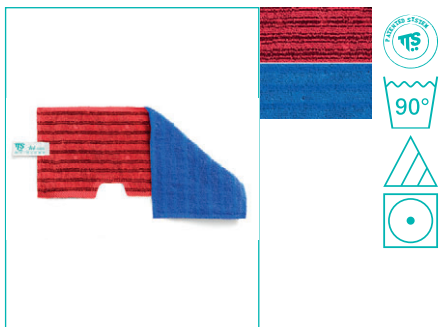

### Panno Tri Wet-Safe Bicolor

Panno fronte-retro bicolore con lato lavaggio superfici lisce e lato lavaggio superfici porose o antiscivolo

codice	note	cm	C
00AB9000BR		↙ 46 ↘ 19,5	

Prodotto disponibile solo per il mercato tedesco

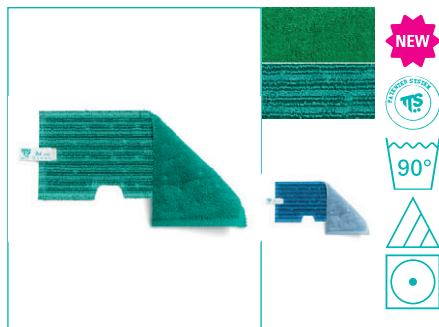

### Panno Tri Wet 1-Safe

Panno fronte-retro con lato lavaggio superfici lisce e lato lavaggio superfici porose o antiscivolo

codice	note	cm	C
00BG9000VV		↙ 46 ↘ 19,5	
00BG9000BB		↙ 46 ↘ 19,5	
00BG9000RR		↙ 46 ↘ 19,5	

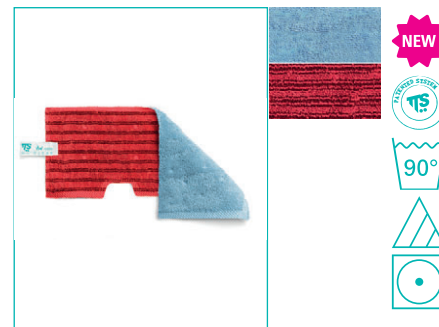

### Panno Tri Wet 1-Safe Bicolor

Panno fronte-retro bicolore con lato lavaggio superfici lisce e lato lavaggio superfici porose o antiscivolo

codice	note	cm	C
00BG9000RB		↙ 46 ↘ 19,5	

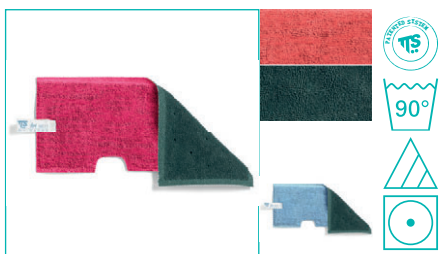

### Panno Tri Wet 1-Strip

Panno fronte-retro con lato lavaggio superfici lisce e lato abrasivo per la rimozione di sporco incrostato

codice	note	cm	C
00FG9000VR		↙ 46 ↘ 19,5	
00FG9000VB		↙ 46 ↘ 19,5	

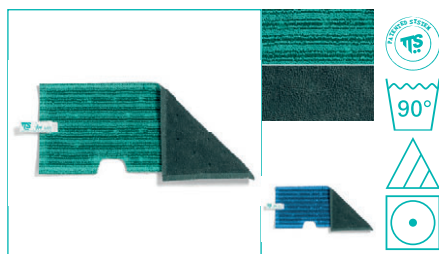

### Panno Tri Safe-Strip

Panno fronte-retro con lato lavaggio superfici porose o antiscivolo e lato abrasivo per la rimozione di sporco incrostato

codice	note	cm	C
00BF9000VV		↙ 46 ↘ 19,5	
00BF9000BV		↙ 46 ↘ 19,5	
00BF9000RV		↙ 46 ↘ 19,5	
00BF9000GV		↙ 46 ↘ 19,5	

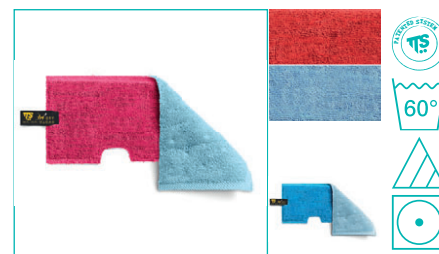

### Panno Tri+ Wet 1-Dry

Panno fronte-retro con membrana interna che separa il lato lavaggio superfici lisce dal lato asciugatura o spolveratura a umido

codice	note	cm	C
00EG9010RB		↙ 46 ↘ 19,5	
00EG9010BB		↙ 46 ↘ 19,5	
00EG9010RR		↙ 46 ↘ 19,5	

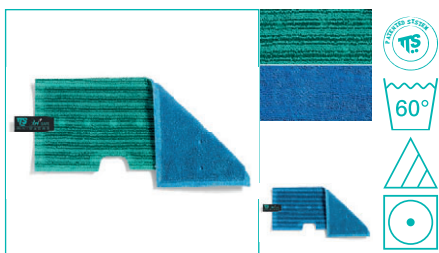

### Panno Tri+ Safe-Dry

Panno fronte-retro con membrana interna che separa il lato lavaggio superfici antiscivolo dal lato asciugatura o spolveratura a umido

codice	note	cm	C
00BE9010VB		↙ 46 ↘ 19,5	
00BE9010BB		↙ 46 ↘ 19,5	
00BE9010RR		↙ 46 ↘ 19,5	
00BE9010RB		↙ 46 ↘ 19,5	
00BE9010GB		↙ 46 ↘ 19,5	

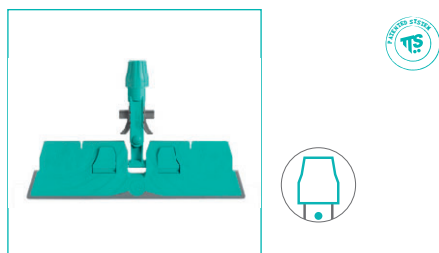

### Telaio Trilogy

Telaio due facce, utilizzabile su entrambi i lati, con bocchettone Block System

codice	note	cm	C
00007700V	gomma antiurto grigia	↙ 40 ↘ 10,5	
00007700E	gomma antiurto verde	↙ 40 ↘ 10,5	

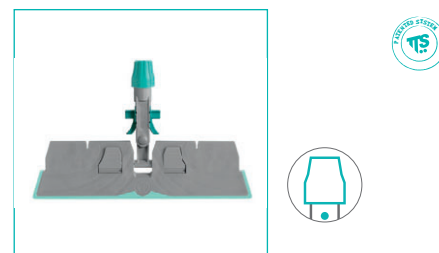

### Telaio Trilogy BCS

Telaio due facce, utilizzabile su entrambi i lati, in polipropilene antibatterico e con bocchettone Block System

codice	note	cm	C
00007700X	gomma antiurto verde BCS	↙ 40 ↘ 10,5	



made in Italy

## Telai



### UNI SYSTEM

Sistema pratico e funzionale progettato per agevolare le operazioni di pulizia e ridurre lo sforzo dell'operatore

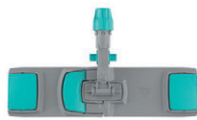

Telaio Uni System

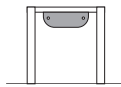

Micro alette



Secchio e strizzatore



Pre - impregnazione



Impregnazione on-demand

### WET SYSTEM

Sistema che garantisce la massima ergonomia evitando qualsiasi piegamento in fase di risciacquo e strizzatura

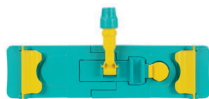

Telaio Wet System

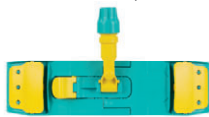

Telaio Wet System Light

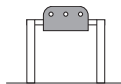

Alette



Secchio e strizzatore

### WET DISINFECTION

Sistema versatile perché compatibile con tutti i metodi di lavaggio e igienico per l'assenza di contatto con lo sporco (Blik)



Telaio Wet Disinfection



Telaio Blik

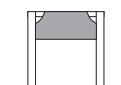

Tasche



Secchio e strizzatore



Pre - impregnazione



Impregnazione on-demand





made in Italy

## Telai



### VELCRO

Sistema leggero, veloce nelle operazioni di ricambio del panno e ideale per impregnazione preventiva/on demand

LEGGERO



Telaio sistema velcro

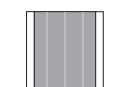

Velcro



Pre - impregnazione



Impregnazione on-demand

### WDS SYSTEM

Sistema versatile, comodo e funzionale, permette di utilizzare sia i ricambi con tasche sia quelli con alette

VERSATILE

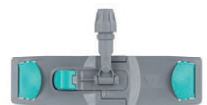

Telaio Wet Disinfection WDS

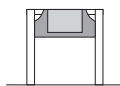

Tasche e alette



Secchio e strizzatore



Pre - impregnazione



Impregnazione on-demand



made in Italy

CLEAN & GO

## Microfibre

**MICROFIBRA** è una fibra con spessore inferiore a 1 DTX (Decitex) in grado di raccogliere e intrappolare micro particelle di sporco e batteri.



CAPELLO UMANO  
51 DTX



COTONE  
3,2 DTX



MICROFIBRA  
0,78 DTX



ULTRA MICROFIBRA  
0,15 DTX



TELA DI RAGNO  
0,14 DTX

### LA MICROFIBRA SI CLASSIFICA IN SPLIT

HIGH MULTI MICROFIBER

16  
SPLIT



32  
SPLIT

ULTRA FINE MICROFIBER

Microfibre TTS

Clean Glass, Microsplit 32

### PERCHÈ SCEGLIERE LE MICROFIBRE TTS



SENZA SPUGNA INTERNA



CODIFICA COLORE

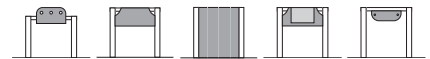

5 SUPPORTI

#### SOFT PRO

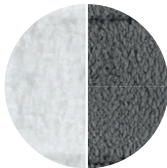

100 % poliestere

- Ideale per spray cleaning e per spolveratura a secco
- Filato corto: per sporco medio/basso o per pulizia quotidiana

#### SOFT FAST

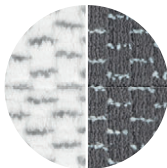

90 % poliestere  
10 % poliammide

- Ottima scorrevolezza e capacità di attrazione dello sporco grazie agli inserti in nylon
- Filato corto: per sporco medio/basso o per pulizia quotidiana

#### SOFT STRIAT

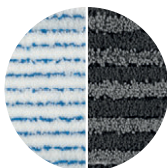

80 % poliestere  
20 % poliammide

- Buona capacità assorbente e scorrevolezza
- Filato corto: per sporco medio/basso o per pulizia quotidiana

#### SOFT BAND



87 % poliestere  
13 % poliammide

- Ottima azione sgrassante intensiva sullo sporco senza aggredire le superfici
- Filato corto: per sporco medio/basso o per pulizia quotidiana



## Microfibre

### SOFT PLUS

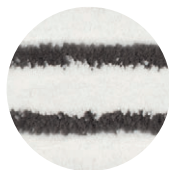

84 % poliestere  
16 % poliammide

- Facile rimozione di macchie e residui grazie alle strisce spazzolate in polipropilene
- Filato corto: per sporco medio/basso o per pulizia quotidiana

### MICROSPLIT 32



80 % poliestere  
20 % poliammide

- Ultra-microfibra ad alta prestazione che cattura e trattiene lo sporco con elevato grado di autonomia
- Filato lungo: per sporco medio/alto o per pulizia meno frequente

### MICRORICCIO



100 % poliestere

- Ottima capacità di rimozione dello sporco abbinata ad un buon grado di assorbenza
- Filato lungo: per sporco medio/alto o per pulizia meno frequente

### MICROBLUE

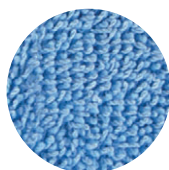

85 % poliestere  
15 % poliammide

- Ideale per la spolveratura a secco, ottima autonomia con utilizzo a umido grazie agli strati interni di microfibra
- Filato corto: per sporco medio/basso o per pulizia quotidiana

### MICROBLUE BCS



85 % poliestere  
15 % poliammide

- Ideale per combattere la contaminazione crociata grazie al trattamento con additivo antibatterico
- Filato corto: per sporco medio/basso o per pulizia quotidiana

### MICROSAFE



50 % poliestere  
20 % poliammide  
30 % polipropilene

- Facile rimozione di macchie e residui grazie agli inserti in polipropilene, ottima scorrevolezza
- Filato corto: per sporco medio/basso o per pulizia quotidiana

### ULTRASAFE



50 % polipropilene  
40 % poliestere  
10 % poliammide

- Ottima rimozione e raccolta dello sporco abbinata a un'elevata scorrevolezza
- Filato corto: per sporco medio/alto o per pulizia quotidiana

NEW

## Ultrasafe

Incredibile scorrevolezza, massima efficacia



### CARATTERISTICHE

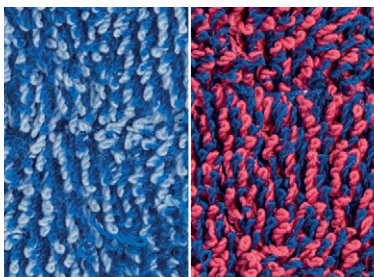

**OTTIMA SCORREVOLEZZA**

Scivola facilmente sulle superfici antiscivolo R10/11

**EFFICACE AZIONE ABRASIVA**

Gli inserti in polipropilene rimuovono lo sporco

**RIMOZIONE COMPLETA**

La microfibra raccoglie e trattiene lo sporco

*made in Italy*

50 % polipropilene  
40 % poliestere  
10 % poliammide

### APPLICAZIONI

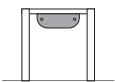

UNI SYSTEM

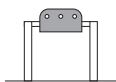

WET SYSTEM

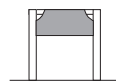

WET DISINFECTION

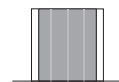

SISTEMA VELCRO



## TUFT Line

Ricambi lavaggio con sistema tufting annodato



### CARATTERISTICHE



- **SPECIALE TAFATURA:** il sistema tufting assicura il fissaggio del filato al supporto, garantendo una lunga durata del ricambio
- **MASSIMA RESISTENZA:** le doppie cuciture presenti nei punti di maggior sforzo permettono al ricambio di resistere all'utilizzo frequente
- **ELEVATA ASSORBENZA:** la trama fitta del filato conferisce una lunga autonomia di lavaggio, consentendo di risparmiare acqua e detergente
- **ALTE PRESTAZIONI** la soluzione detergente viene distribuita in maniera uniforme sul pavimento, agevolandone la pulizia

### VARIANTI

TUFT MICRORICCIO



TUFT POLIESTERE



TUFT COTONE



TUFT TRIS

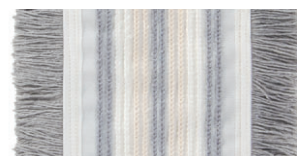

### APPLICAZIONI

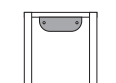

UNI SYSTEM

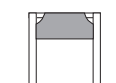

WET DISINFECTION

NEW

## Uni System

Intuitivo, veloce, efficace



### CARATTERISTICHE

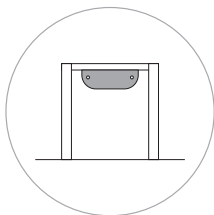
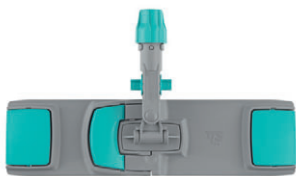

#### LEGGERO

La leggerezza del sistema previene l'affaticamento dell'operatore

#### PRATICO

I ricambi si inseriscono in un attimo grazie al meccanismo di aggancio facilitato

#### ERGONOMICO

La progettazione del telaio assicura una facile messa in opera dell'attrezzo

#### SICURO

Il ricambio rimane fissato durante l'utilizzo grazie al dispositivo antisfilamento

#### FUNZIONALE

Il bocchettone Block System permette la pulizia delle superfici verticali

#### IGIENICO

Il ricambio usato si sgancia rapidamente, senza alcun contatto con lo sporco



made in Italy

# UNI

S Y S T E M



- Semplice e immediato
- Pratico e facile da usare
- Messa in opera rapida
- Tempi di formazione ridotti
- Nessuno sforzo richiesto

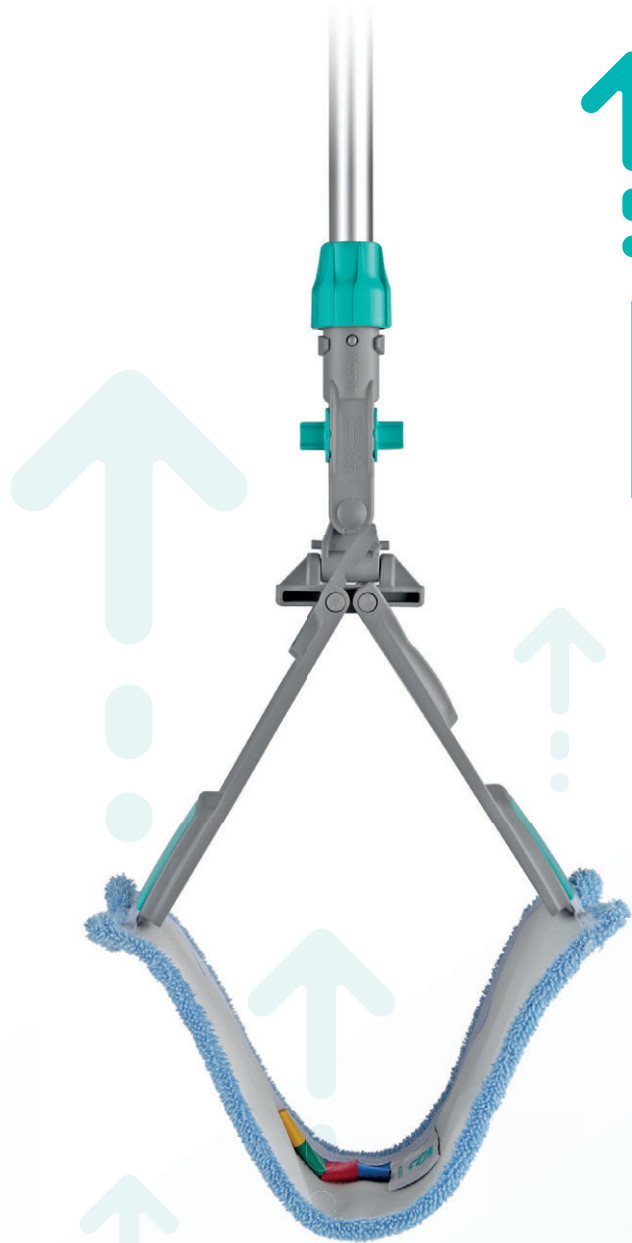

Sistema di sgancio Touch-free



made in Italy

# UNI

S Y S T E M

## TELAIO

Progettato per facilitare la pulizia e assicurare l'igiene

Compatibilità

Block system

Bocchettone brevettato per la pulizia delle superfici verticali



Secchio e strizzatore



Pre-impregnazione



Impregnazione on-demand

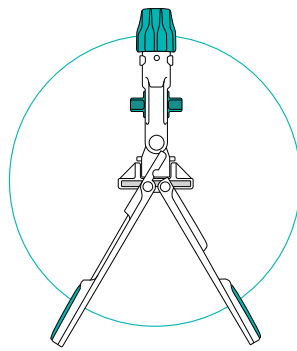

50°

Apertura del telaio senza panno

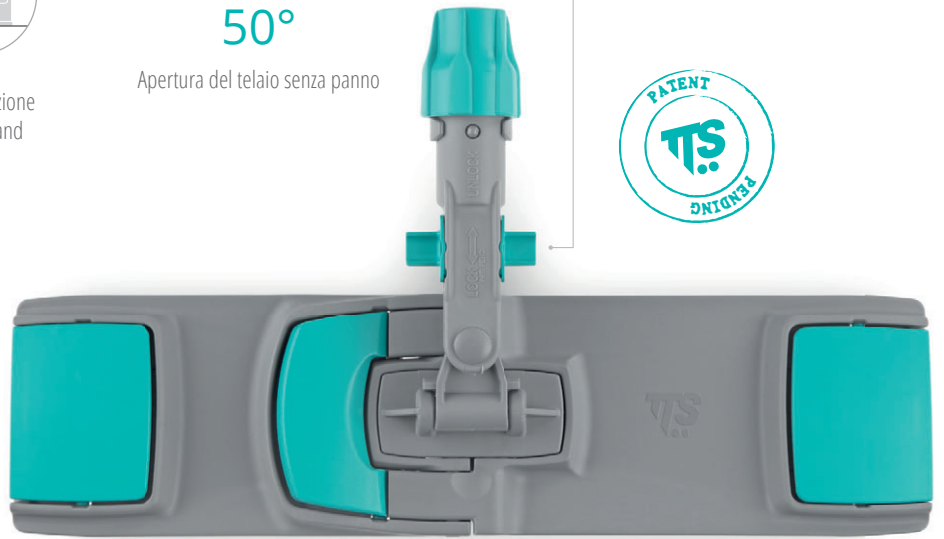

### Sistema di apertura facilitata

Progettato per garantire una messa in opera facile e veloce







# UNI

S Y S T E M

## RICAMBI

Dotati di micro alette che garantiscono la massima efficienza

### Gamma ricambi

Gamma completa di ricambi per soddisfare ogni esigenza di pulizia

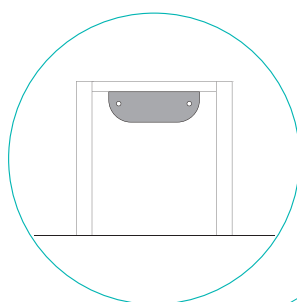

### Sistema antisfilamento

Assicura l'ancoraggio del ricambio durante l'utilizzo



### Sistema di aggancio facilitato

Il ricambio si aggancia al telaio in un attimo

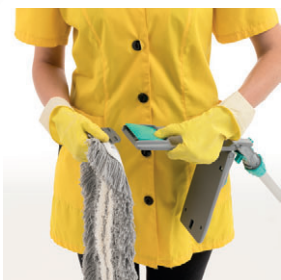

### Sistema di sgancio Touch-free

Pulsanti di rilascio del ricambio usato senza alcun contatto





## Uni System



**NEW**

ESISTENTE  
T.S.  
DUREZZA

90°

### Ricambio Uni System Soft Fast

Ricambio in microfibra a scacchi ad alta scorrevolezza, supporto in poliestere

codice	note	cm	C
<b>0000B410E</b>		↙ 40 ↘ 11	<input type="checkbox"/>
<b>0000B410Z</b>		↙ 40 ↘ 11	<input type="checkbox"/>

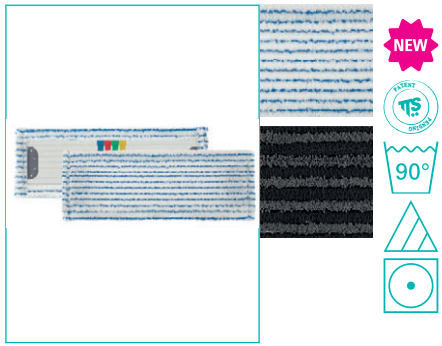

**NEW**

ESISTENTE  
T.S.  
DUREZZA

90°

### Ricambio Uni System Soft Striat

Ricambio in microfibra a strisce, supporto in poliestere

codice	note	cm	C
<b>0000E410B</b>		↙ 40 ↘ 11	<input checked="" type="checkbox"/>
<b>0000E410Z</b>		↙ 40 ↘ 11	<input type="checkbox"/>

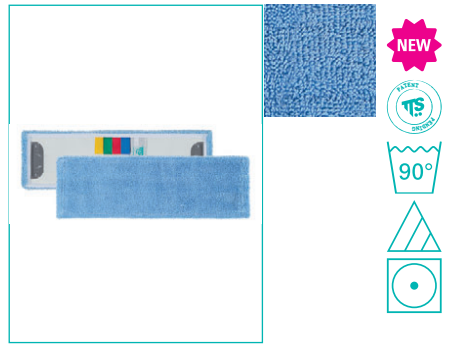

**NEW**

ESISTENTE  
T.S.  
DUREZZA

90°

### Ricambio Uni System Microblue

Ricambio in microfibra ad alta assorbentezza e supporto in poliestere

codice	note	cm	C
<b>0000L410B</b>	Microfibra	↙ 40 ↘ 13	<input checked="" type="checkbox"/>



**NEW**

ESISTENTE  
T.S.  
DUREZZA

90°

### Ricambio Uni System Ultrasafe

Ricambio in microfibra e supporto in poliestere per pavimenti antiscivolo R10/11

codice	note	cm	C
<b>0000H410R</b>	Microfibra	↙ 40 ↘ 13	<input checked="" type="checkbox"/>
<b>0000H410B</b>	Microfibra	↙ 40 ↘ 13	<input checked="" type="checkbox"/>



**NEW**

ESISTENTE  
T.S.  
DUREZZA

90°

### Ricambio Uni System Tuft Microriccio

Ricambio tufting annodato in microfibra filo continuo e supporto in poliestere con alette

codice	note	cm	C
<b>00MM410CC</b>	Microfibra	↙ 40 ↘ 13	<input type="checkbox"/>



**NEW**

ESISTENTE  
T.S.  
DUREZZA

95°

### Ricambio Uni System Tuft cotone

Ricambio tufting annodato in cotone, filo continuo interno e tagliato esterno, supporto in poliestere con alette

codice	note	cm	C
<b>00CC410CM</b>	Cotone	↙ 40 ↘ 13	<input type="checkbox"/>



**NEW**

ESISTENTE  
T.S.  
DUREZZA

90°

### Ricambio Uni System Tuft poliestere

Ricambio tufting annodato in poliestere, filo continuo interno e tagliato esterno, supporto in poliestere con alette

codice	note	cm	C
<b>00WW410CM</b>	Poliestere	↙ 40 ↘ 13	<input type="checkbox"/>



**NEW**

ESISTENTE  
T.S.  
DUREZZA

95°

### Ricambio Uni System Tuft Tris

Ricambio tufting annodato in microfibra, cotone e poliestere, filo continuo interno e tagliato esterno, supporto in poliestere con alette

codice	note	cm	C
<b>00SP410CM</b>		↙ 40 ↘ 13	<input type="checkbox"/>

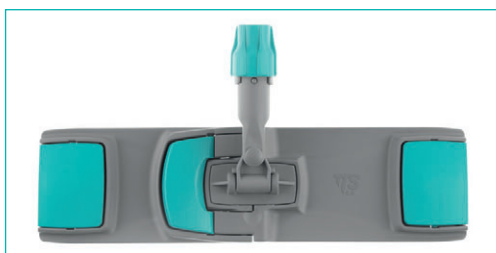

NEW

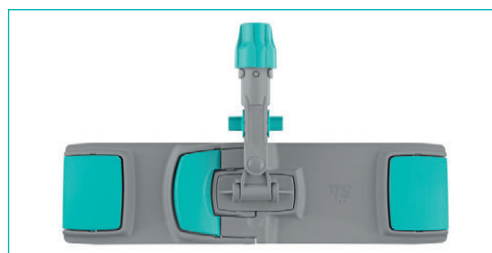

NEW



### Telaio Uni System

Telaio Uni System in poliammide

codice	note	cm	C
<b>00000870E</b>		↙ 40 ↘ 11	■

### Telaio Uni System con Block System

Telaio Uni System in poliammide con bocchettone Block System

codice	note	cm	C
<b>00000870EY</b>		↙ 40 ↘ 11	■

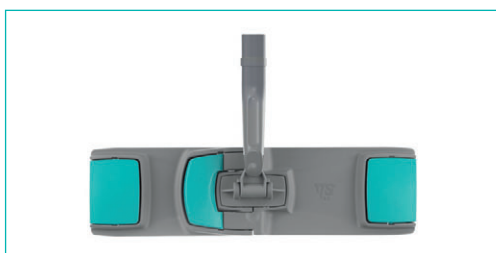

NEW

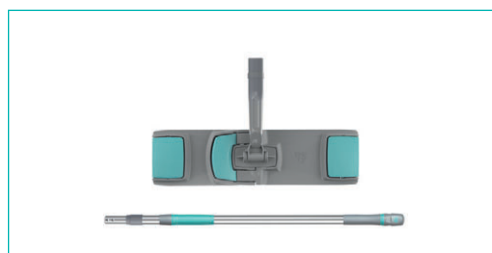

NEW



### Telaio Uni System Infinity

Telaio Uni System in poliammide con snodo

codice	note	cm	C
<b>00000870EU</b>		↙ 40 ↘ 11	■

### Kit Uni System Infinity

Kit: manico telescopico con doppia impugnatura girevole e telaio Uni System in poliammide con snodo

codice	note	cm	C
<b>KITOP870EU</b>		↙ 40 ↘ 11	■

## Wet System

## Sistema di lavaggio e disinfezione

### CARATTERISTICHE



Questo sistema è ideale per una pulizia professionale ed efficace di pavimenti, pareti e soffitti.

Utilizzando Wet System i ricambi rimangono attaccati al telaio in fase di risciacquo e strizzatura, senza bisogno di piegarsi ed evitando così anche il contatto con sporco e soluzione detergente.

Con Wet System lavori in modo più veloce, ergonomico ed efficiente rispetto ai sistemi tradizionali.

### UTILIZZO



Posizione verticale



Ruotare il manico



Premere verso il basso per chiudere il telaio



Premere il bottone giallo per aprire il telaio

### Wet System



#### Ricambio Wet System Soft Pro

Ricambio in microfibra per spolveratura a secco/a umido (spray cleaning) e per lavaggio, supporto in poliestere

codice	note	cm	C
0000C210W	↙ 40 ↘ 11		□
0000C210Z	↙ 40 ↘ 11		■

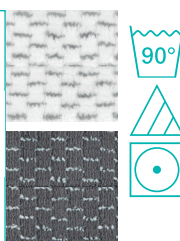
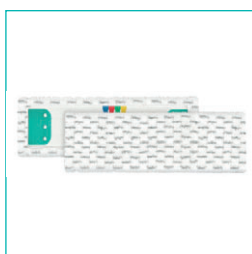

#### Ricambio Wet System Soft Fast

Ricambio in microfibra a scacchi ad alta scorrevolezza, supporto in poliestere

codice	note	cm	C
0000B210E	↙ 40 ↘ 11		▣
0000B210Z	↙ 40 ↘ 11		▤

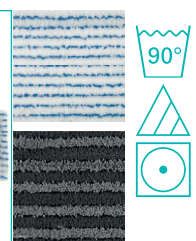

#### Ricambio Wet System Soft Striat

Ricambio in microfibra a strisce, supporto in poliestere

codice	note	cm	C
0000E210B	↙ 40 ↘ 11		▢
0000E210Z	↙ 40 ↘ 11		▣

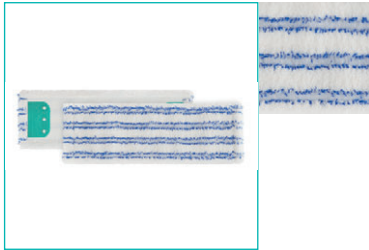

### Ricambio Wet System Soft Band

Ricambio in microfibra bianca con strisce blu in fibra spazzolata ad azione intensiva, supporto in poliestere

codice	note	cm	C
0000A210B		↙ 40 ↘ 11	



### Ricambio Wet System Microblue

Ricambio in microfibra ad alta assorbenza e supporto in poliestere

codice	note	cm	C
00000695		↙ 40 ↘ 13	
00000698		↙ 50 ↘ 16	



### Ricambio Wet System Microsafe

Ricambio in microfibra e supporto in poliestere per pavimenti antiscivolo e per rimozione di residui e calcare

codice	note	cm	C
00000696		↙ 40 ↘ 13	



### Ricambio Wet System Ultrasafe

Ricambio in microfibra e supporto in poliestere per pavimenti antiscivolo R10/11

codice	note	cm	C
0000H210R		↙ 40 ↘ 13	
0000H210B		↙ 40 ↘ 13	



### Ricambio Wet System microfibra

Ricambio in microfibra e supporto in poliestere per pavimenti lucidi

codice	note	cm	C
00000692		↙ 40 ↘ 13	



### Ricambio Wet System Microriccio

Ricambio in microfibra filo continuo e supporto in poliestere

codice	note	cm	C
00000694		↙ 40 ↘ 13	
0R000694MR		↙ 40 ↘ 13	
0B000694MB		↙ 40 ↘ 13	
0V000694MV		↙ 40 ↘ 13	
0G000694MG		↙ 40 ↘ 13	



### Ricambio Wet System cotone

Ricambio con frange cotone filo continuo interno e tagliato esterno, supporto in poliestere

codice	note	cm	C
00000548		↙ 40 ↘ 13	
00000543		↙ 50 ↘ 16	



### Ricambio Wet System poliestere

Ricambio con frange poliestere filo continuo interno e tagliato esterno, supporto in poliestere

codice	note	cm	C
00000547		↙ 40 ↘ 13	
00000542		↙ 50 ↘ 16	



### Ricambio Wet System Tris

Ricambio in microfibra, poliestere e cotone filo continuo, supporto in poliestere

codice	note	cm	C
00000485		↙ 40 ↘ 13	
00000480		↙ 50 ↘ 16	



### Ricambio Wet System Basic cotone

Ricambio in cotone filo continuo e supporto in poliestere

codice	note	cm	C
00000691		↙ 40 ↘ 13	<input type="checkbox"/>

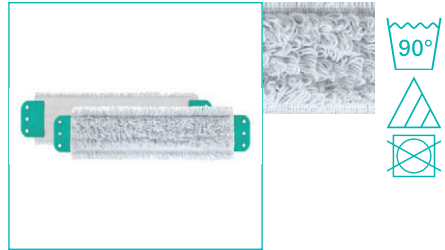

### Ricambio Wet System Basic microfibra

Ricambio in microfibra filo continuo e supporto in poliestere

codice	note	cm	C
00000693		↙ 40 ↘ 13	<input type="checkbox"/>

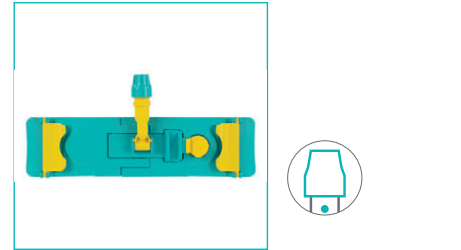

### Telaio Wet System

Telaio Wet System in poliammide con morse blocca-alette

codice	note	cm	C
00000865		↙ 50 ↘ 13	<input checked="" type="checkbox"/>

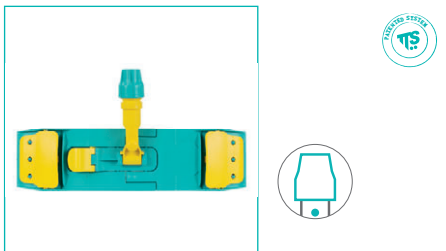

### Telaio Wet System Light

Telaio Wet System Light in poliammide con blocca-alette a tre fori

codice	note	cm	C
00000868		↙ 40 ↘ 11	<input checked="" type="checkbox"/>

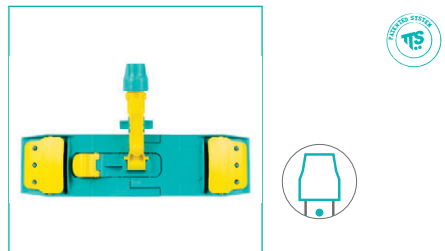

### Telaio Wet System Light con Block System

Telaio Wet System Light in poliammide con bocchettone Block System e blocca-alette a tre fori

codice	note	cm	C
00000869		↙ 40 ↘ 11	<input checked="" type="checkbox"/>



### Telaio Wet System Light Infinity

Telaio Wet System Light in poliammide con blocca-alette a tre fori e snodo

codice	note	cm	C
00000868EU		↙ 40 ↘ 11	<input type="checkbox"/>

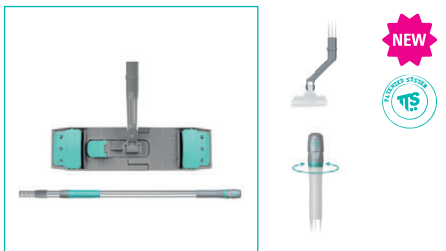

### Kit Wet System Light Infinity

Kit: manico telescopico con doppia impugnatura girevole e telaio Wet System Light in poliammide con blocca-alette a tre fori e snodo

codice	note	cm	C
KITOP868EU		↙ 40 ↘ 11	<input type="checkbox"/>



### Ricambio cotone a pulsanti

Ricambio con fibra in cotone e supporto in poliestere

codice	note	cm	C
00000644	per telaio cod. 00000867	↙ 40 ↘ 11	<input type="checkbox"/>

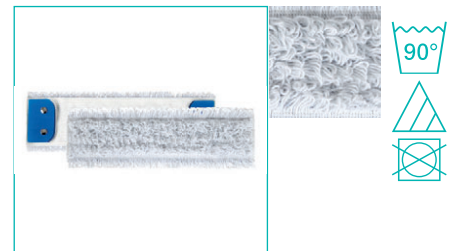

### Ricambio poliestere a pulsanti

Ricambio con fibra in poliestere e supporto in poliestere

codice	note	cm	C
00000640	per telaio cod. 00000867	↙ 40 ↘ 11	<input type="checkbox"/>

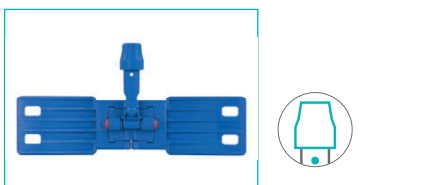

### Telaio Wet System a pulsanti

Telaio Wet System a pulsanti in polipropilene

codice	note	cm	C
00000867		↙ 40 ↘ 11	<input checked="" type="checkbox"/>



## Wet Disinfection

## Sistema di lavaggio e disinfezione



Blik e Wet Disinfection sono telai che permettono il lavaggio e la disinfezione delle superfici con l'utilizzo di ricambi piatti con tasche.

Sono leggeri, facili da usare e aderiscono perfettamente al pavimento, raggiungendo facilmente angoli e bordi.

Blik e Wet Disinfection sono ideali per una pulizia professionale ed efficace di pavimenti, pareti e soffitti.

### UTILIZZO



Sistema brevettato (PATENTED)



Inserimento facile del ricambio



Aggancio automatico adatto a tutti i ricambi



Sgancio del ricambio utilizzato senza contatto

### Wet Disinfection

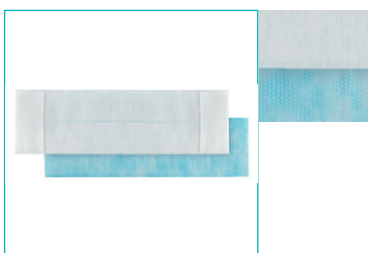

NEW

#### Panno usa e getta TNT Wet Disinfection

Panno lavaggio usa e getta in TNT per sistema Wet Disinfection

codice	note	cm	C
000A9400	10 conf. da 25 pz.	↕ 40 ↗ 11	<input checked="" type="checkbox"/>

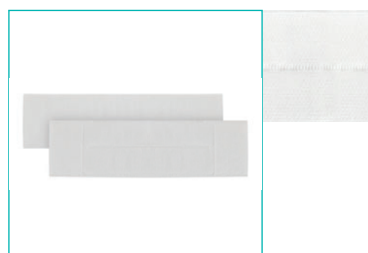

NEW

#### Panno usa e getta microfibra Wet Disinfection

Panno lavaggio usa e getta in microfibra per sistema Wet Disinfection

codice	note	cm	C
000B9400	10 conf. da 25 pz.	↕ 40 ↗ 11	<input type="checkbox"/>



#### Ricambio Wet Disinfection Soft Pro

Ricambio in microfibra per spolveratura a secco/a umido (spray cleaning) e per lavaggio, supporto in poliestere

codice	note	cm	C
0000C110W		↕ 40 ↗ 11	<input type="checkbox"/>
0000C120W		↕ 50 ↗ 11	<input type="checkbox"/>
0000C110Z		↕ 40 ↗ 11	<input checked="" type="checkbox"/>
0000C120Z		↕ 50 ↗ 11	<input checked="" type="checkbox"/>



**Ricambio Wet Disinfection Soft Pro WDS**  
 Ricambio in microfibra per spolveratura a secco/a umido (spray cleaning) e per lavaggio, supporto in poliestere con tasche e alette

codice	note	cm	C
<b>0000C310W</b>		↕ 40 ↗ 11	<input type="checkbox"/>
<b>0000C320W</b>		↕ 50 ↗ 11	<input type="checkbox"/>
<b>0000C310Z</b>		↕ 40 ↗ 11	<input checked="" type="checkbox"/>
<b>0000C320Z</b>		↕ 50 ↗ 11	<input checked="" type="checkbox"/>

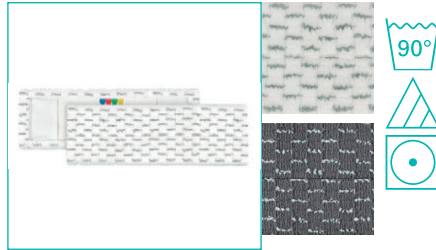

**Ricambio Wet Disinfection Soft Fast**  
 Ricambio in microfibra a scacchi ad alta scorrevolezza, supporto in poliestere

codice	note	cm	C
<b>0000B110E</b>		↕ 40 ↗ 11	<input type="checkbox"/>
<b>0000B120E</b>		↕ 50 ↗ 11	<input type="checkbox"/>
<b>0000B110Z</b>		↕ 40 ↗ 11	<input checked="" type="checkbox"/>
<b>0000B120Z</b>		↕ 50 ↗ 11	<input checked="" type="checkbox"/>

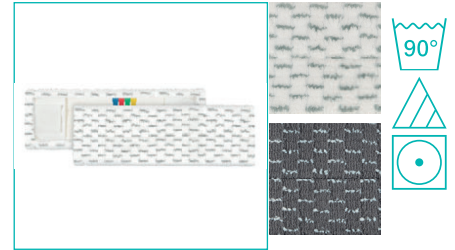

**Ricambio Wet Disinfection Soft Fast WDS**  
 Ricambio in microfibra a scacchi ad alta scorrevolezza, supporto in poliestere con tasche e alette

codice	note	cm	C
<b>0000B310E</b>		↕ 40 ↗ 11	<input type="checkbox"/>
<b>0000B320E</b>		↕ 50 ↗ 11	<input type="checkbox"/>
<b>0000B310Z</b>		↕ 40 ↗ 11	<input checked="" type="checkbox"/>
<b>0000B320Z</b>		↕ 50 ↗ 11	<input checked="" type="checkbox"/>

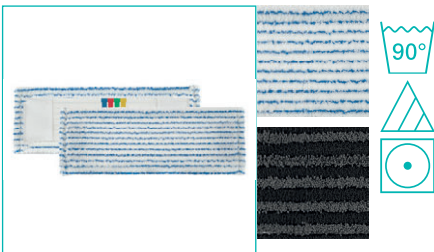

**Ricambio Wet Disinfection Soft Striat**  
 Ricambio in microfibra a strisce, supporto in poliestere

codice	note	cm	C
<b>0000E110B</b>		↕ 40 ↗ 11	<input checked="" type="checkbox"/>
<b>0000E120B</b>		↕ 50 ↗ 11	<input checked="" type="checkbox"/>
<b>0000E110Z</b>		↕ 40 ↗ 11	<input type="checkbox"/>
<b>0000E120Z</b>		↕ 50 ↗ 11	<input type="checkbox"/>

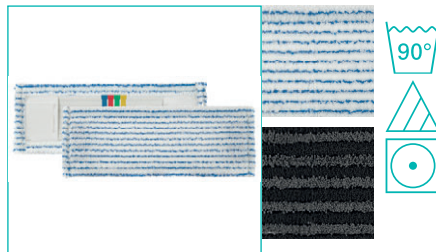

**Ricambio Wet Disinfection Soft Striat WDS**  
 Ricambio in microfibra a strisce, supporto in poliestere con tasche e alette

codice	note	cm	C
<b>0000E310B</b>		↕ 40 ↗ 11	<input checked="" type="checkbox"/>
<b>0000E320B</b>		↕ 50 ↗ 11	<input checked="" type="checkbox"/>
<b>0000E310Z</b>		↕ 40 ↗ 11	<input type="checkbox"/>
<b>0000E320Z</b>		↕ 50 ↗ 11	<input type="checkbox"/>



**Ricambio Wet Disinfection Soft Band**  
 Ricambio in microfibra bianca con strisce blu in fibra spazzolata ad azione intensiva, supporto in poliestere

codice	note	cm	C
<b>0000A110B</b>		↕ 40 ↗ 11	<input checked="" type="checkbox"/>
<b>0000A120B</b>		↕ 50 ↗ 11	<input checked="" type="checkbox"/>

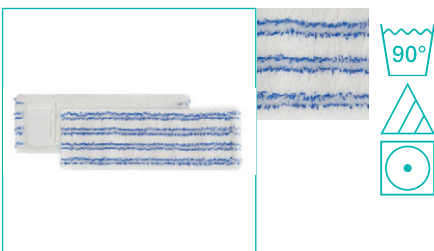

**Ricambio Wet Disinfection Soft Band WDS**  
 Ricambio in microfibra bianca con strisce blu in fibra spazzolata ad azione intensiva, supporto in poliestere con tasche e alette

codice	note	cm	C
<b>0000A310B</b>		↕ 40 ↗ 11	<input checked="" type="checkbox"/>
<b>0000A320B</b>		↕ 50 ↗ 11	<input checked="" type="checkbox"/>

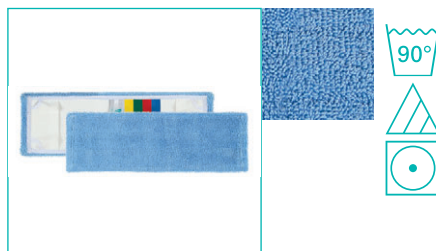

**Ricambio Wet Disinfection Microblue**  
 Ricambio in microfibra ad alta assorbenza e supporto in poliestere

codice	note	cm	C
<b>00000665</b>		↕ 40 ↗ 13	<input checked="" type="checkbox"/>
<b>00000668</b>		↕ 50 ↗ 16	<input checked="" type="checkbox"/>

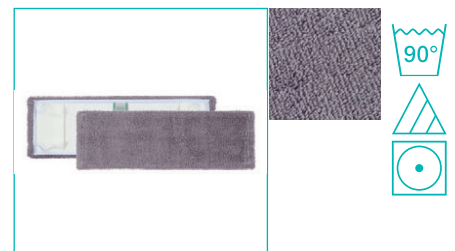

**Ricambio Wet Disinfection Microblue BCS**  
 Ricambio in microfibra antibatterica ad alta assorbenza e supporto in poliestere

codice	note	cm	C
<b>00000665X</b>		↕ 40 ↗ 13	<input type="checkbox"/>



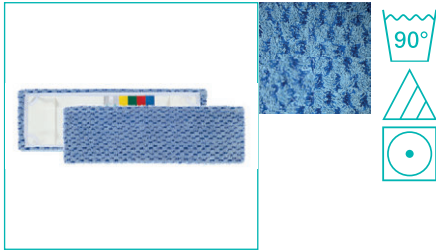

### Ricambio Wet Disinfection Microsafe

Ricambio in microfibra e supporto in poliestere per pavimenti antiscivolo e per rimozione di residui e calcare

codice	note	cm	C
00000666		↙ 40 ↘ 13	<input checked="" type="checkbox"/>



### Ricambio Wet Disinfection Ultrasafe

Ricambio in microfibra e supporto in poliestere per pavimenti antiscivolo R10/11

codice	note	cm	C
0000H110R		↙ 40 ↘ 13	<input checked="" type="checkbox"/>
0000H110B		↙ 40 ↘ 13	<input checked="" type="checkbox"/>



### Ricambio Wet Disinfection Ultrasafe WDS

Ricambio in microfibra e supporto in poliestere con tasche e alette per pavimenti antiscivolo R10/11

codice	note	cm	C
0000H310R		↙ 40 ↘ 13	<input checked="" type="checkbox"/>
0000H310B		↙ 40 ↘ 13	<input checked="" type="checkbox"/>



### Ricambio Wet Disinfection Microriccio

Ricambio in microfibra filo continuo e supporto in poliestere

codice	note	cm	C
00000476		↙ 40 ↘ 13	<input type="checkbox"/>
0R000476MR		↙ 40 ↘ 13	<input checked="" type="checkbox"/>
0B000476MB		↙ 40 ↘ 13	<input checked="" type="checkbox"/>
0V000476MV		↙ 40 ↘ 13	<input checked="" type="checkbox"/>
0G000476MG		↙ 40 ↘ 13	<input checked="" type="checkbox"/>



### Ricambio Wet Disinfection Microriccio WDS

Ricambio in microfibra filo continuo, supporto in poliestere con tasche e alette

codice	note	cm	C
00000473		↙ 40 ↘ 13	<input type="checkbox"/>
0R000473MR		↙ 40 ↘ 13	<input checked="" type="checkbox"/>
0B000473MB		↙ 40 ↘ 13	<input checked="" type="checkbox"/>
0V000473MV		↙ 40 ↘ 13	<input checked="" type="checkbox"/>
0G000473MG		↙ 40 ↘ 13	<input checked="" type="checkbox"/>



### Ricambio Wet Disinfection cotone

Ricambio in cotone filo continuo interno e tagliato esterno, supporto in poliestere

codice	note	cm	C
00000495		↙ 40 ↘ 13	<input type="checkbox"/>
00000496		↙ 50 ↘ 16	<input type="checkbox"/>



### Ricambio Wet Disinfection cotone WDS

Ricambio in cotone filo continuo interno e tagliato esterno, supporto in poliestere con tasche e alette

codice	note	cm	C
00000498		↙ 40 ↘ 13	<input type="checkbox"/>
00000499		↙ 50 ↘ 16	<input type="checkbox"/>



### Ricambio Wet Disinfection poliestere

Ricambio con frange poliestere filo continuo interno e tagliato esterno, supporto in poliestere

codice	note	cm	C
00000447		↙ 40 ↘ 13	<input type="checkbox"/>
00000507		↙ 50 ↘ 16	<input type="checkbox"/>



### Ricambio Wet Disinfection Tris

Ricambio in microfibra, poliestere e cotone filo continuo, supporto in poliestere

codice	note	cm	C
00000475		↙ 40 ↘ 13	<input type="checkbox"/>
00000470		↙ 50 ↘ 16	<input type="checkbox"/>



### Ricambio Wet Disinfection Tuft Microriccio

Ricambio tufting annodato in microfibra filo continuo e supporto in poliestere con tasche

codice	note	cm	C
<b>00MM110CC</b>		↙ 40 ↘ 13	<input type="checkbox"/>



### Ricambio Wet Disinfection Tuft cotone

Ricambio tufting annodato in cotone, filo continuo interno e tagliato esterno, supporto in poliestere con tasche

codice	note	cm	C
<b>00CC110CM</b>		↙ 40 ↘ 13	<input type="checkbox"/>
<b>00CC120CM</b>		↙ 50 ↘ 16	<input type="checkbox"/>



### Ricambio Wet Disinfection Tuft poliestere

Ricambio tufting annodato in poliestere, filo continuo interno e tagliato esterno, supporto in poliestere con tasche

codice	note	cm	C
<b>00WW110CM</b>		↙ 40 ↘ 13	<input type="checkbox"/>



### Ricambio Wet Disinfection Tuft Tris

Ricambio tufting annodato in microfibra, cotone e poliestere, filo continuo interno e tagliato esterno, supporto in poliestere con tasche

codice	note	cm
<b>00SP110CM</b>		↙ 40 ↘ 13
<b>00SP120CM</b>		↙ 50 ↘ 16

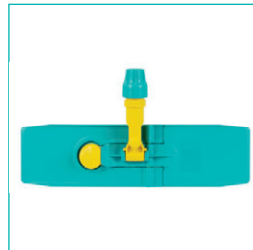

### Telaio Wet Disinfection

Telaio Wet Disinfection in poliamide

codice	note	cm	C
<b>00000862</b>		↙ 40 ↘ 11	<input checked="" type="checkbox"/>
<b>00000861</b>		↙ 50 ↘ 13	<input checked="" type="checkbox"/>
<b>00000862E</b>		↙ 40 ↘ 11	<input type="checkbox"/>
<b>00000861E</b>		↙ 50 ↘ 13	<input type="checkbox"/>

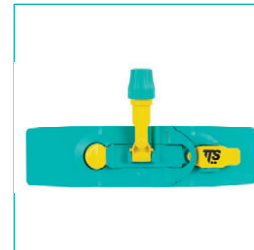

### Telaio Blik

Telaio Blik in poliamide con pinza per blocco ricambi anti-piegamento

codice	note	cm	C
<b>00000877</b>		↙ 40 ↘ 11	<input checked="" type="checkbox"/>
<b>00000876</b>		↙ 50 ↘ 13	<input checked="" type="checkbox"/>
<b>00000877E</b>		↙ 40 ↘ 11	<input type="checkbox"/>
<b>00000876E</b>		↙ 50 ↘ 13	<input type="checkbox"/>

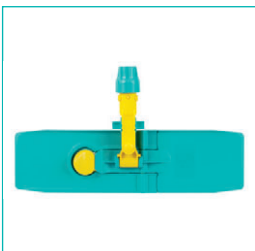

### Telaio Wet Disinfection con Block System

Telaio Wet Disinfection in poliamide con bocchettone Block System

codice	note	cm	C
<b>00000862Y</b>		↙ 40 ↘ 11	<input checked="" type="checkbox"/>
<b>00000861Y</b>		↙ 50 ↘ 13	<input checked="" type="checkbox"/>
<b>00000862EY</b>		↙ 40 ↘ 11	<input type="checkbox"/>
<b>00000861EY</b>		↙ 50 ↘ 13	<input type="checkbox"/>

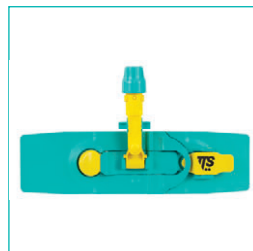

### Telaio Blik con Block System

Telaio Blik in poliamide con pinza per blocco ricambi anti-piegamento e bocchettone Block System

codice	note	cm	C
<b>00000877Y</b>		↙ 40 ↘ 11	<input checked="" type="checkbox"/>
<b>00000876Y</b>		↙ 50 ↘ 13	<input checked="" type="checkbox"/>
<b>00000877EY</b>		↙ 40 ↘ 11	<input type="checkbox"/>
<b>00000876EY</b>		↙ 50 ↘ 13	<input type="checkbox"/>

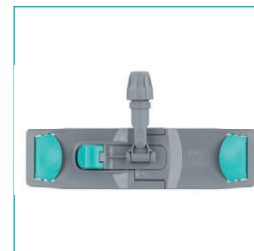

### Telaio Wet Disinfection WDS

Telaio Wet Disinfection WDS in poliamide

codice	note	cm	C
<b>00000846</b>		↙ 40 ↘ 11	<input checked="" type="checkbox"/>
<b>00000845</b>		↙ 50 ↘ 13	<input checked="" type="checkbox"/>
<b>00000846E</b>		↙ 40 ↘ 11	<input type="checkbox"/>
<b>00000845E</b>		↙ 50 ↘ 13	<input type="checkbox"/>



### Telaio Blik BCS con Block System

Telaio Blik in poliammide antibatterico con pinza per blocco ricambi anti-piegamento e bocchettone Block System

codice	note	cm	C
00000877X		↙ 40 ↘ 11	



### Telaio Wet Disinfection Infinity

Telaio Wet Disinfection Infinity in poliammide con snodo

codice	note	cm	C
00000862EU		↙ 40 ↘ 11	



### Telaio Blik Infinity

Telaio Blik Infinity in poliammide con pinza per blocco ricambi anti-piegamento e snodo

codice	note	cm	C
00000877EU		↙ 40,5 ↘ 11	



### Kit Wet Disinfection Infinity

Kit: manico telescopico con doppia impugnatura girevole e telaio Wet Disinfection Infinity con snodo

codice	note	cm	C
KITOP862EU		↙ 40 ↘ 11	



### Kit Blik Infinity

Kit: manico telescopico con doppia impugnatura girevole e telaio Blik Infinity con snodo

codice	note	cm	C
KITOP877EU		↙ 40 ↘ 11	

## Velcro

## Sistema di lavaggio e disinfezione

### CARATTERISTICHE



Il sistema velcro è ideale sia per la spolveratura, a secco o a umido, sia per il lavaggio.

- I telai consentono di cambiare i panni facilmente
- Le barrette in velcro sono intercambiabili
- Può essere utilizzato con panni pre-trattati pronti all'uso eliminando i rischi del risciacquo e della strizzatura che causano problemi ai polsi e alla schiena degli operatori

### UTILIZZO



Posizionamento del telaio sul ricambio



Distacco del ricambio utilizzato dal telaio



Facile sostituzione delle barrette

### Sistema velcro



NEW

**Panno usa e getta TNT velcro**  
Panno lavaggio usa e getta in TNT per sistema velcro

codice	note	cm	C
000A9602	10 conf. da 25 pz.	↙ 40 ↘ 12	<input checked="" type="checkbox"/>



NEW

**Panno usa e getta microfibra velcro**  
Panno lavaggio usa e getta in microfibra per sistema velcro

codice	note	cm	C
000B9602	10 conf. da 25 pz.	↙ 40 ↘ 12	<input type="checkbox"/>



90°

**Ricambio sistema velcro Soft Pro**

Ricambio in microfibra per spolveratura a secco/a umido (spray cleaning) e per lavaggio, con supporto per sistema velcro

codice	note	cm	C
00AB9520BW		↙ 40 ↘ 11	<input type="checkbox"/>
00AB9530BW		↙ 60 ↘ 11	<input type="checkbox"/>
00AB9520BZ		↙ 40 ↘ 11	<input checked="" type="checkbox"/>
00AB9530BZ		↙ 60 ↘ 11	<input checked="" type="checkbox"/>



### Ricambio sistema velcro Soft Pro con bordo

Ricambio in microfibra per spolveratura a secco/a umido (spray cleaning) e per lavaggio, con supporto per sistema velcro e bordo rinforzato antiurto

codice	note	cm	C
00AB9525BW		↙ 40 ↘ 11	☐
00AB9535BW		↙ 60 ↘ 11	☐
00AB9525BZ		↙ 40 ↘ 11	■
00AB9535BZ		↙ 60 ↘ 11	■

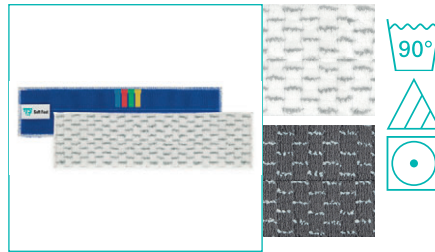

### Ricambio sistema velcro Soft Fast

Ricambio in microfibra a scacchi ad alta scorrevolezza con supporto per sistema velcro

codice	note	cm	C
00AA9520BE		↙ 40 ↘ 11	▣
00AA9530BE		↙ 60 ↘ 11	▣
00AA9520BZ		↙ 40 ↘ 11	▣
00AA9530BZ		↙ 60 ↘ 11	▣

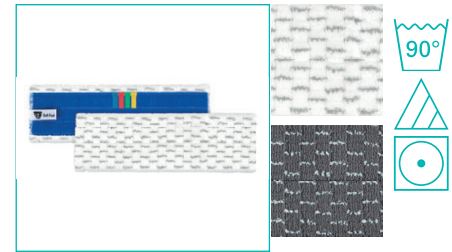

### Ricambio sistema velcro Soft Fast con bordo

Ricambio in microfibra a scacchi ad alta scorrevolezza con supporto per sistema velcro e bordo rinforzato antiurto

codice	note	cm	C
00AA9525BE		↙ 40 ↘ 11	▣
00AA9535BE		↙ 60 ↘ 11	▣
00AA9525BZ		↙ 40 ↘ 11	▣
00AA9535BZ		↙ 60 ↘ 11	▣

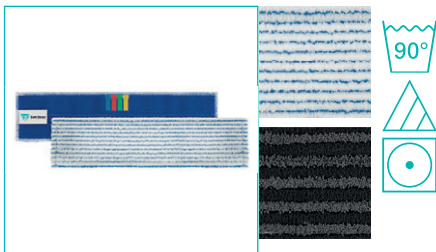

### Ricambio sistema velcro Soft Striat

Ricambio in microfibra a strisce con supporto per sistema velcro

codice	note	cm	C
00AE9520BB		↙ 40 ↘ 11	▣
00AE9530BB		↙ 60 ↘ 11	▣
00AE9520BZ		↙ 40 ↘ 11	▣
00AE9530BZ		↙ 60 ↘ 11	▣

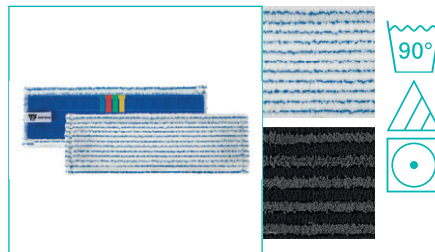

### Ricambio sistema velcro Soft Striat con bordo

Ricambio in microfibra a strisce con supporto per sistema velcro e bordo rinforzato antiurto

codice	note	cm	C
00AE9525BB		↙ 40 ↘ 11	▣
00AE9535BB		↙ 60 ↘ 11	▣
00AE9525BZ		↙ 40 ↘ 11	▣
00AE9535BZ		↙ 60 ↘ 11	▣

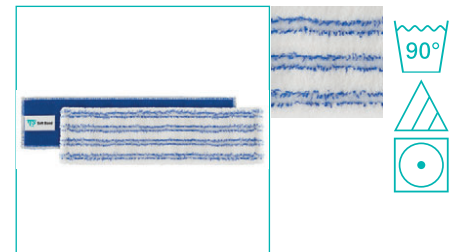

### Ricambio sistema velcro Soft Band

Ricambio in microfibra bianca con strisce blu in fibra spazzolata ad azione intensiva con supporto per sistema velcro

codice	note	cm	C
00AF9520BB		↙ 40 ↘ 11	▣
00AF9530BB		↙ 60 ↘ 11	▣

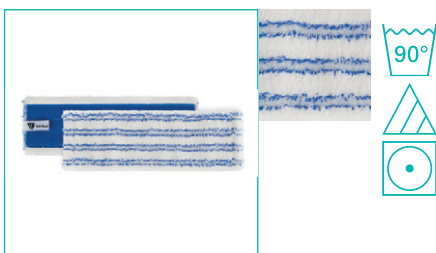

### Ricambio sistema velcro Soft Band con bordo

Ricambio in microfibra bianca con strisce blu in fibra spazzolata ad azione intensiva con supporto per sistema velcro e bordo rinforzato antiurto

codice	note	cm	C
00AF9525BB		↙ 40 ↘ 11	▣
00AF9535BB		↙ 60 ↘ 11	▣

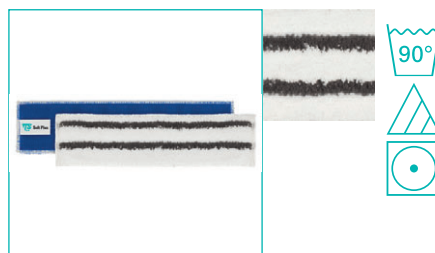

### Ricambio sistema velcro Soft Plus

Ricambio in microfibra bianca con strisce nere in fibra spazzolata ad azione sgrassante con supporto per sistema velcro

codice	note	cm	C
00AC9520BE		↙ 40 ↘ 11	▣

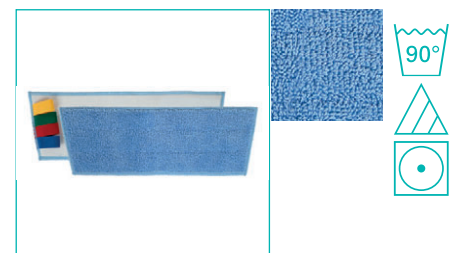

### Ricambio sistema velcro Microblue

Ricambio in microfibra ad alta assorbenza con supporto per sistema velcro

codice	note	cm	C
00000729		↙ 30 ↘ 12	▣
00000727		↙ 40 ↘ 12	▣
00000728		↙ 60 ↘ 12	▣

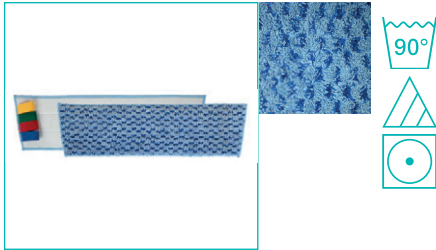

### Ricambio sistema velcro Microsafe

Ricambio in microfibra per pavimenti antiscivolo e per rimozione di residui e calcare, con supporto per sistema velcro

codice	note	cm	C
00000718		↕ 30 ↗ 12	<input checked="" type="checkbox"/>
00000724		↕ 40 ↗ 12	<input checked="" type="checkbox"/>
00000714		↕ 60 ↗ 12	<input checked="" type="checkbox"/>

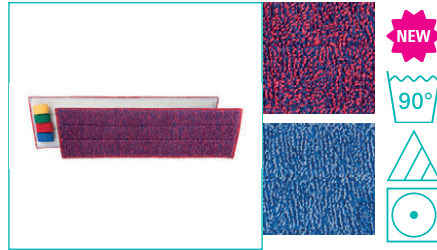

### Ricambio sistema velcro Ultrasafe

Ricambio in microfibra per pavimenti antiscivolo R10/11, con supporto per sistema velcro

codice	note	cm	C
0000H010R		↕ 40 ↗ 12	<input checked="" type="checkbox"/>
0000H010B		↕ 40 ↗ 12	<input checked="" type="checkbox"/>



### Ricambio sistema velcro Microsplit 32

Ricambio in ultra-microfibra filo continuo con supporto per sistema velcro

codice	note	cm	C
0MAD9710BW	bianco con supporto blu	↕ 30 ↗ 10,5	<input type="checkbox"/>
0MAD9720BW	bianco con supporto blu	↕ 40 ↗ 10,5	<input type="checkbox"/>
0MAD9730BW	bianco con supporto blu	↕ 60 ↗ 10,5	<input type="checkbox"/>

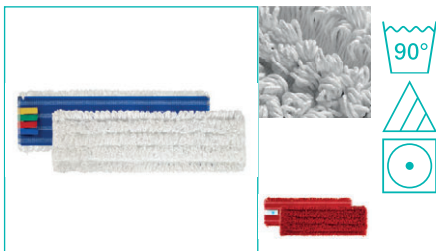

### Ricambio sistema velcro Microriccio

Ricambio in microfibra filo continuo con supporto per sistema velcro

codice	note	cm	C
0M000707	bianco con supporto blu	↕ 30 ↗ 10,5	<input type="checkbox"/>
0M000705	bianco con supporto blu	↕ 40 ↗ 10,5	<input type="checkbox"/>
0M000706	bianco con supporto blu	↕ 60 ↗ 10,5	<input type="checkbox"/>
0RR00745MR	rosso con supporto rosso	↕ 40 ↗ 10,5	<input checked="" type="checkbox"/>
0BB00745MB	blu con supporto blu	↕ 40 ↗ 10,5	<input checked="" type="checkbox"/>
0VV00745MV	verde con supporto verde	↕ 40 ↗ 10,5	<input checked="" type="checkbox"/>
0GG00745MG	giallo con supporto giallo	↕ 40 ↗ 10,5	<input checked="" type="checkbox"/>
0RR00746MR	rosso con supporto rosso	↕ 60 ↗ 10,5	<input checked="" type="checkbox"/>
0BB00746MB	blu con supporto blu	↕ 60 ↗ 10,5	<input checked="" type="checkbox"/>
0VV00746MV	verde con supporto verde	↕ 60 ↗ 10,5	<input checked="" type="checkbox"/>
0GG00746MG	giallo con supporto giallo	↕ 60 ↗ 10,5	<input checked="" type="checkbox"/>



### Ricambio sistema velcro Basic cotone

Ricambio in cotone filo continuo con supporto per sistema velcro

codice	note	cm	C
00000635		↕ 40 ↗ 10,5	<input type="checkbox"/>

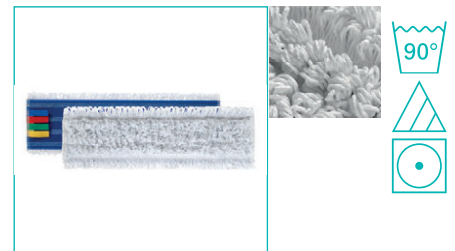

### Ricambio sistema velcro Basic poliestere

Ricambio in poliestere filo continuo con supporto per sistema velcro

codice	note	cm	C
00000637		↕ 40 ↗ 10,5	<input type="checkbox"/>

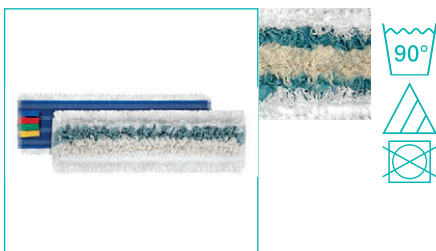

### Ricambio sistema velcro Tris

Ricambio in microfibra, poliestere e cotone filo continuo, con supporto per sistema velcro

codice	note	cm
0M000651		↕ 40 ↗ 10,5
0M000652		↕ 60 ↗ 10,5

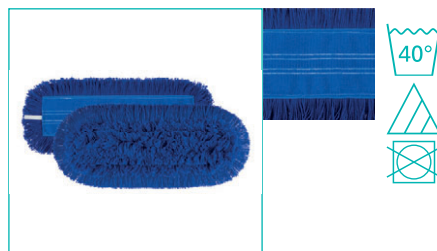

### Ricambio sistema velcro acrilico

Ricambio con frange acrilico filo continuo interno e tagliato esterno, con supporto per sistema velcro

codice	note	cm	C
00000700		↕ 40 ↗ 10	<input checked="" type="checkbox"/>



### Ricambio sistema velcro cotone

Ricambio con frange cotone filo continuo interno e tagliato esterno, con supporto per sistema velcro

codice	note	cm	C
00000702		↕ 40 ↗ 10	<input type="checkbox"/>
00000703		↕ 60 ↗ 10	<input type="checkbox"/>

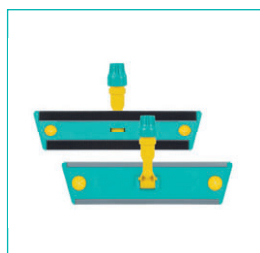

### Telaio sistema velcro

Telaio con sistema velcro e dischi fermapanno ovali

codice	note	cm	C
00000887		↙ 40 ↘ 9,5	<input checked="" type="checkbox"/>
00000887E		↙ 40 ↘ 9,5	<input type="checkbox"/>
00000888		↙ 60 ↘ 9,5	<input checked="" type="checkbox"/>
00000888E		↙ 60 ↘ 9,5	<input type="checkbox"/>

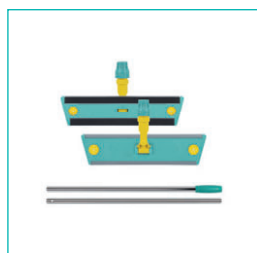

### Telaio sistema velcro con manico

Telaio con sistema velcro e dischi fermapanno ovali, completo di manico cromato 2 pz. - 130 cm

codice	note	cm	C
00000885		↙ 40 ↘ 9,5	<input checked="" type="checkbox"/>
00000886		↙ 60 ↘ 9,5	<input checked="" type="checkbox"/>
00000886E		↙ 60 ↘ 9,5	<input type="checkbox"/>

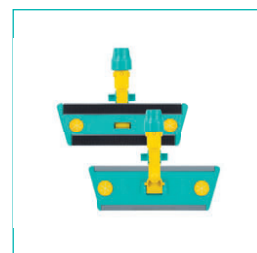

### Telaio sistema velcro con Block System

Telaio con sistema velcro, dischi fermapanno ovali e borcchette Block System

codice	note	cm	C
00000894Y		↙ 30 ↘ 9,5	<input checked="" type="checkbox"/>
00000894EY		↙ 30 ↘ 9,5	<input type="checkbox"/>
00000887Y		↙ 40 ↘ 9,5	<input checked="" type="checkbox"/>
00000887EY		↙ 40 ↘ 9,5	<input type="checkbox"/>
00000888Y		↙ 60 ↘ 9,5	<input checked="" type="checkbox"/>
00000888EY		↙ 60 ↘ 9,5	<input type="checkbox"/>



### Telaio sistema velcro Infinity

Telaio con sistema velcro Infinity, dischi fermapanno ovali e snodo

codice	note	cm	C
00000887EU		↙ 40 ↘ 9,5	<input type="checkbox"/>

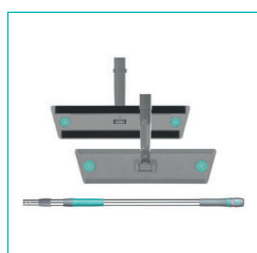

### Kit sistema velcro Infinity

Kit: manico telescopico con doppia impugnatura girevole e telaio sistema velcro Infinity con snodo

codice	note	cm	C
KIT0P887EU		↙ 40 ↘ 9,5	<input type="checkbox"/>



### Fibra abrasiva per sistema velcro

Fibra abrasiva in poliestere e acrilico

codice	note	cm	C
00000710		↙ 40 ↘ 10	<input type="checkbox"/>
00000711		↙ 60 ↘ 10	<input type="checkbox"/>

Peso: 380 gr/mq (+/- 5)

## Sistema Exon

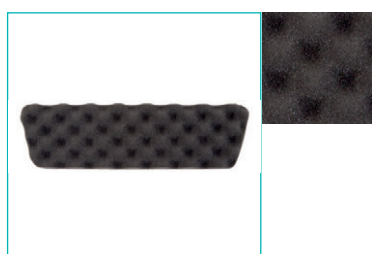

### Spugna per sistema velcro

Spugna in poliestere e poliammide

codice	note	cm	C
00000775		↙ 40 ↘ 10	<input type="checkbox"/>
00000776		↙ 60 ↘ 10	<input type="checkbox"/>



### Panno Exon

Set panni in microfibra, confezionati

codice	note	cm	C
00000733	1 conf. da 50 pz.	↙ 40 ↘ 13	<input type="checkbox"/>

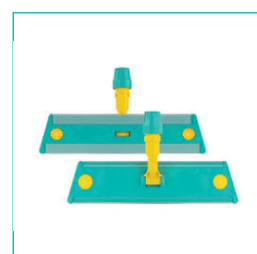

### Telaio Exon

Telaio in polipropilene

codice	note	cm	C
00000889		↙ 40 ↘ 9	<input checked="" type="checkbox"/>

Può essere utilizzata con i panni antistatici per la spolveratura dei pavimenti

## Sacchi lavaggio panni



### Sacco lavaggio ricambi e panni colorato

Sacco a rete colorato in poliestere stabilizzato con cordoncino di chiusura per lavaggio ricambi e panni

codice	note	C
<b>00001831G</b>	capacità 20 L	<input type="checkbox"/>
<b>00001831B</b>	capacità 20 L	<input type="checkbox"/>
<b>00001831R</b>	capacità 20 L	<input type="checkbox"/>
<b>00001831V</b>	capacità 20 L	<input type="checkbox"/>
<b>00001832B</b>	capacità 50 L	<input type="checkbox"/>
<b>00001832R</b>	capacità 50 L	<input type="checkbox"/>
<b>00001834B</b>	capacità 70 L	<input type="checkbox"/>
<b>00001834R</b>	capacità 70 L	<input type="checkbox"/>
<b>00001834V</b>	capacità 70 L	<input type="checkbox"/>
<b>00001834</b>	capacità 70 L	<input type="checkbox"/>

### Sacco lavaggio ricambi e panni

Sacco a rete in poliestere con cordoncino di chiusura per lavaggio ricambi e panni

codice	note	C
<b>00001835</b>	capacità 70 L - dimensioni 79x92 cm	<input type="checkbox"/>
<b>00001836</b>	capacità 90 L - dimensioni 90x95 cm	<input type="checkbox"/>

## Sistema Saniflex

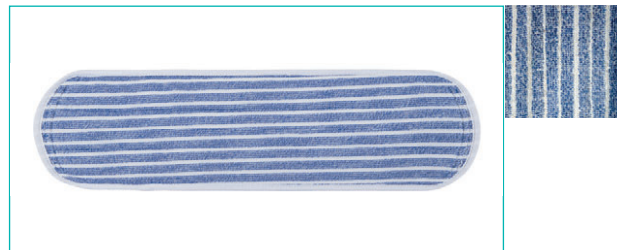

### Panno Saniflex

Panno in cotone e fibre sintetiche

codice	note	cm	C
<b>00000773</b>		↙ 66 ↘ 16	<input checked="" type="checkbox"/>

### Applicatore Saniflex

Applicatore Saniflex con serbatoio fisso, capacità 1,5 L

codice	note	cm	C	L
<b>00000901</b>	con telaio 50 cm	↙ 50 ↘ 10,5 ↘ 155	<input checked="" type="checkbox"/>	1,5





## Bio System

### ERGONOMIA E MANUTENZIONE

#### NESSUN PIEGAMENTO

Dotato di impugnatura ergonomica che facilita la presa e l'utilizzo dell'attrezzo. Consente all'operatore di mantenere sempre una posizione corretta.

#### RIDUZIONE DEL SOLLEVAMENTO PESI

Non serve più sollevare secchi, né risciacquare e strizzare le frange.

#### FACILE DA PULIRE

Facilità di pulizia dell'attrezzo, senza bisogno di smontarlo.

#### RIDUZIONE DEL CHIMICO

Facilità di riempimento del flacone e controllo del detergente versato, con un notevole risparmio di tempo e costi.



### APPLICABILE AI SISTEMI

#### VELCRO



#### BLIK



#### TRILOGY

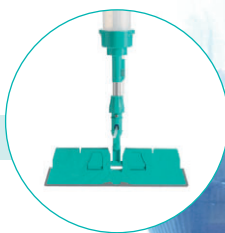

### FLACONI

#### FLACONI MULTICOLOR

I flaconi sono disponibili in colori diversi, consentendo all'operatore di diversificare le soluzioni detergenti in base agli ambienti da sanificare, utilizzando un solo attrezzo, con un notevole risparmio di tempo.

#### ESTRAIBILI E INTERCAMBIABILI

Per una facile pulizia e per un pratico versamento del prodotto chimico



## BIO System



### BIO Trilogy Basic

Applicatore BIO Basic con telaio Trilogy, flacone da 0,65 L

codice	note	cm	C	L
<b>00007300</b>	con telaio 40 cm	↙ 40 ↘ 10,5 ↙ 155		0,65

Disponibile anche nella versione con staffa Trilogy antibatterica (cod.00007300X)



### BIO Blik Pro

Applicatore BIO Pro con telaio Blik, flacone da 0,65 L

codice	note	cm	C	L
<b>00008806</b>	con telaio 40 cm	↙ 40 ↘ 11 ↙ 155		0,65
<b>00008807</b>	con telaio 50 cm	↙ 50 ↘ 13 ↙ 155		0,65



### BIO Blik Basic

Applicatore BIO Basic con telaio Blik, flacone da 0,65 L

codice	note	cm	C	L
<b>00000976</b>	con telaio 40 cm	↙ 40 ↘ 11 ↙ 155		0,65
<b>00000977</b>	con telaio 50 cm	↙ 50 ↘ 13 ↙ 155		0,65



### BIO Wet Disinfection Pro

Applicatore BIO Pro con telaio Wet Disinfection, flacone da 0,65 L

codice	note	cm	C	L
<b>00008808</b>	con telaio 40 cm	↙ 40 ↘ 11 ↙ 155		0,65
<b>00008809</b>	con telaio 50 cm	↙ 50 ↘ 13 ↙ 155		0,65



### BIO Wet Disinfection Basic

Applicatore BIO Basic con telaio Wet Disinfection, flacone da 0,65 L

codice	note	cm	C	L
<b>00000978</b>	con telaio 40 cm	↙ 40 ↘ 11 ↙ 155		0,65
<b>00000979</b>	con telaio 50 cm	↙ 50 ↘ 13 ↙ 155		0,65



### BIO Pro con sistema velcro

Applicatore BIO Pro con telaio sistema velcro, flacone da 0,65 L

codice	note	cm	C	L
<b>00008800</b>	con telaio 40 cm	↙ 40 ↘ 9,5 ↙ 155		0,65
<b>00008801</b>	con telaio 60 cm	↙ 60 ↘ 9,5 ↙ 155		0,65



### BIO Basic con sistema velcro

Applicatore BIO Basic con telaio sistema velcro, flacone da 0,65 L

codice	note	cm	C
00000970	con telaio 40 cm - BIO verde, flacone e cappuccio blu	↙ 40 ↘ 9,5 ↘ 155	■
00R00970	con telaio 40 cm - BIO verde, flacone e cappuccio rossi	↙ 40 ↘ 9,5 ↘ 155	■
00G00970	con telaio 40 cm - BIO verde, flacone e cappuccio gialli	↙ 40 ↘ 9,5 ↘ 155	■
00V00970E	con telaio 40 cm - BIO grigio, flacone e cappuccio verdi	↙ 40 ↘ 9,5 ↘ 155	■
00000970E	con telaio 40 cm - BIO grigio, flacone e cappuccio grigio	↙ 40 ↘ 9,5 ↘ 155	■
00R00970E	con telaio 40 cm - BIO grigio, flacone e cappuccio rossi	↙ 40 ↘ 9,5 ↘ 155	■
00G00970E	con telaio 40 cm - BIO grigio, flacone e cappuccio gialli	↙ 40 ↘ 9,5 ↘ 155	■
00000971	con telaio 60 cm - BIO verde, flacone e cappuccio verdi	↙ 60 ↘ 9,5 ↘ 155	■

### BIO Exon Pro

Applicatore BIO Pro con telaio Exon, flacone da 0,65 L

codice	note	cm	C
00008802	con telaio 60 cm	↙ 40 ↘ 9 ↘ 155	■



### BIO Exon Basic

Applicatore BIO Basic con telaio Exon, flacone da 0,65 L

codice	note	cm	C
00000972	con telaio 60 cm	↙ 40 ↘ 9 ↘ 155	■

## BIO System - Componenti e accessori



### Cintura Belty

Cintura in tessuto in diverse taglie

codice	note
00003690	taglia: S (118 cm)
00003691	taglia: M (130 cm)
00003692	taglia: L (150 cm)



### Tasca Belty orizzontale

Tasca in tessuto porta-ricambi sporchi

codice	note	C
00003697		■



### Tasca Belty verticale

Tasca in tessuto porta-ricambi puliti

codice	note	C
00003696		■



### Sacca Belty

Sacca in tessuto porta-flacone Belty

codice	note	C
00003695		■

## Jet

## Manico serbatoio

### CARATTERISTICHE



- PRONTO ALL'USO: sistema che assicura una pulizia rapida ed efficace dei pavimenti, ideale per operazioni di pronto intervento
- LEGGERO ED ERGONOMICO: il manico in alluminio e l'impugnatura ergonomica con pulsante consentono di mantenere sempre una posizione corretta, senza nessun piegamento
- PRATICO E MANEGGEVOLE: sistema intuitivo, utilizzo semplice e immediato
- RIDUZIONE DEL CHIMICO: facilità di riempimento del serbatoio e controllo del detergente direttamente dal manico, con risparmio di tempo e costi

### UTILIZZO

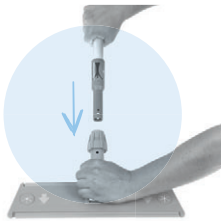

Inserire il manico serbatoio Jet



Aprire il tappo in gomma e inserire la soluzione

MAX 500 ml  
3 < pH < 10



Premere il bottone per erogare sul pavimento la soluzione detergente



Erogazione sul pavimento

### Jet System



NEW

**Jet**  
Jet manico serbatoio, capacità 500 ml, ø 26 mm

codice	note	cm	C	L
00001100B		↕ 5 ↘ 5 ↗ 145	■	0,50



NEW

**Kit Jet**  
Kit Jet: 1 manico serbatoio, 1 telaio sistema velcro grigio 40 cm, 1 panno Soft Striat con bordo

codice	note	cm	L
00001102BK00		↘ 40 ↗ 9 ↘ 158	0,50

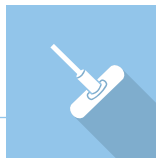

## Sistemi per cera



### Applicazione cera - Saniwax



#### Applicatore Saniwax

Applicatore con serbatoio fisso capacità 1,5 L e supporto Vello

codice	note	cm	C
00000905		↘ 40 ↘ 147	■

Ideale per l'inceratura di pavimenti



#### Ricambio Vello

Ricambio Vello in poliestere

codice	note	cm	C
00008441		↘ 35	□
00008440		↘ 40	□

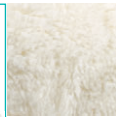

60°



#### Supporto Vello

Supporto in alluminio con bocchettone snodato

codice	note	cm	C
00008361		↘ 35	■
00008360		↘ 40	■



#### Kit Vello

Kit: supporto con bocchettone snodato e ricambio Vello

codice	note	cm
00008241		↘ 35
00008240		↘ 40

### Applicazione cera - Carrelli e secchi



#### Secchio Slim

Secchio doppia vasca 11+11 L, con doppia maniglia

codice	note	cm	C
00003512		↘ 45 ↘ 36 ↘ 26	■



#### Coperchio Slim

Coperchio per secchio Slim

codice	note	C
00003535		■

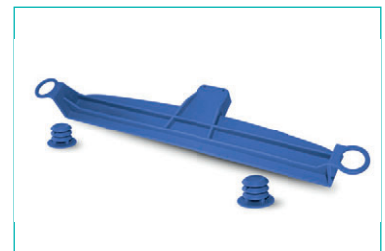

#### Set porta-coperchio Slim

Set porta-coperchio per secchio Slim

codice	note	C
V050200		■

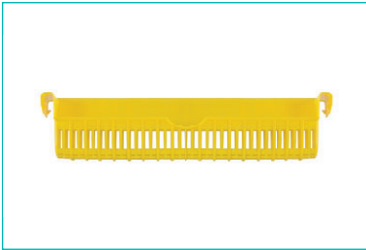

**Strizzino Slim**  
Strizzino per secchio Slim

codice	note	cm	C
<b>00003152</b>			



**Ruota 50 mm**  
Ruota ad incastro con supporto in metallo

codice	note
<b>00003484</b>	

Compatibile con secchi Slim, Jim, lavavello cod. 00002907, Squizzy Roll, Mini e Double Bucket e con contenitore Split



**Carrello lavavello**  
Carrello lavavello cromato con maniglia, secchio e strizzino

codice	note	cm	C	L
<b>00002900</b>		↓ 75 ↓ 35 ↓ 89		20



**Secchio lavavello**  
Secchio 20 L con strizzino e ruote ø 50 mm

codice	note	cm	C
<b>00002907</b>		↓ 54,5 ↓ 25,5 ↓ 32	



**Jim con strizzino**  
Secchio 28 L con manico, strizzino e ruote ø 50 mm

codice	note	cm	C
<b>00002904</b>		↓ 34 ↓ 57,5 ↓ 33,5	
<b>0B002904</b>		↓ 34 ↓ 57,5 ↓ 33,5	



**Jim con strizzino e coperchio**  
Secchio 28 L con manico, coperchio, strizzino e ruote ø 50 mm

codice	note	cm	C	L
<b>00002910</b>		↓ 34 ↓ 57,5 ↓ 34,5		28
<b>0B002910</b>		↓ 34 ↓ 57,5 ↓ 34,5		28

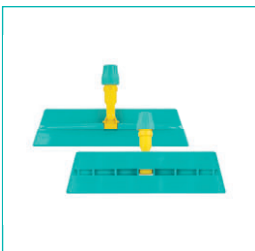

**Telaio cera**  
Telaio in polipropilene con uncini

codice	note	cm	C
<b>00008703</b>		↓ 40	

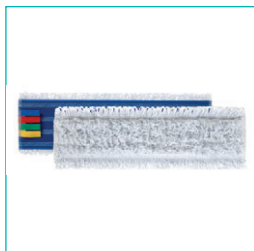

**Ricambio sistema velcro Basic poliestere**  
Ricambio in poliestere filo continuo con supporto per sistema velcro

codice	note	cm	C
<b>00000637</b>		↓ 40 ↓ 10,5	





## Spingiacqua per pavimenti

### Dike

### Spingiacqua con raschietto

#### CARATTERISTICHE



- **EFFICACE:** l'acqua viene spinta in avanti senza lasciare residui o sgocciolamenti sul pavimento
- **RESISTENTE:** composto da una lama singola in gomma e dal corpo in polipropilene
- **IGIENICO E FACILE DA PULIRE:** non presenta fori o cavità
- **STERILIZZABILE** fino a 120°C (per 40 minuti)
- **PRATICO:** dotato di raschietto in polipropilene per eliminare facilmente eventuali incrostazioni presenti sulle superfici

### Spingiacqua monolama



#### Spingiacqua Dike

Spingiacqua termoplastico in polipropilene colorato e monolama bianca in gomma - con raschietto incorporato e attacco a vite

codice	note	cm	C
00008911W		↓ 45	<input type="checkbox"/>
00008912W		↓ 55	<input type="checkbox"/>
00008913W		↓ 75	<input type="checkbox"/>
00008912R		↓ 55	<input checked="" type="checkbox"/>
00008912B		↓ 55	<input checked="" type="checkbox"/>
00008912V		↓ 55	<input checked="" type="checkbox"/>
00008912G		↓ 55	<input checked="" type="checkbox"/>

#### Spingiacqua metallo

Spingiacqua in metallo e lama nera in neoprene espanso

codice	note	cm
00008611		↓ 45
00008612		↓ 55
00008613		↓ 75

Utilizzabile con manici con foro

Ideale per ambienti sanitari e alimentari - Sterilizzabile in autoclave fino a 120°C



## Spingiacqua doppia lama

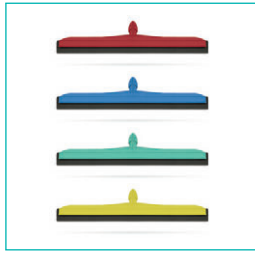
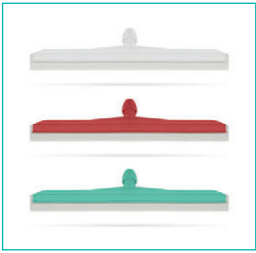

### Spingiacqua con doppia lama bianca

Spingiacqua in polipropilene e doppia lama bianca in neoprene espanso

codice	note	cm	C
00008641		↕ 45	<input type="checkbox"/>
00008642		↕ 55	<input type="checkbox"/>
00008643		↕ 75	<input type="checkbox"/>
00008651		↕ 45	<input checked="" type="checkbox"/>
00008652		↕ 55	<input checked="" type="checkbox"/>
00008653		↕ 75	<input checked="" type="checkbox"/>
00008620		↕ 35	<input checked="" type="checkbox"/>
00008621		↕ 45	<input checked="" type="checkbox"/>
00008622		↕ 55	<input checked="" type="checkbox"/>
00008623		↕ 75	<input checked="" type="checkbox"/>

### Spingiacqua con doppia lama nera

Spingiacqua in polipropilene e doppia lama nera in neoprene espanso

codice	note	cm	C
00008656		↕ 45	<input checked="" type="checkbox"/>
00008657		↕ 55	<input checked="" type="checkbox"/>
00008658		↕ 75	<input checked="" type="checkbox"/>
00008666		↕ 45	<input checked="" type="checkbox"/>
00008667		↕ 55	<input checked="" type="checkbox"/>
00008668		↕ 75	<input checked="" type="checkbox"/>
00008630		↕ 35	<input checked="" type="checkbox"/>
00008631		↕ 45	<input checked="" type="checkbox"/>
00008632		↕ 55	<input checked="" type="checkbox"/>
00008633		↕ 75	<input checked="" type="checkbox"/>
00008676		↕ 45	<input checked="" type="checkbox"/>
00008677		↕ 55	<input checked="" type="checkbox"/>
00008678		↕ 75	<input checked="" type="checkbox"/>



Scopri tutta la gamma delle spazzole e scope da pag. 32 del Catalogo Commerciale





made in Italy

## Infinity Pro

SYSTEM

Infinity è l'esclusivo sistema ergonomico disponibile nelle versioni **BASIC** e **PRO**, studiato per rendere facile il movimento a "∞" e quindi la pulizia professionale del pavimento

### EFFETTI SULLA POSTURA



### EFFETTI SUL POLSO

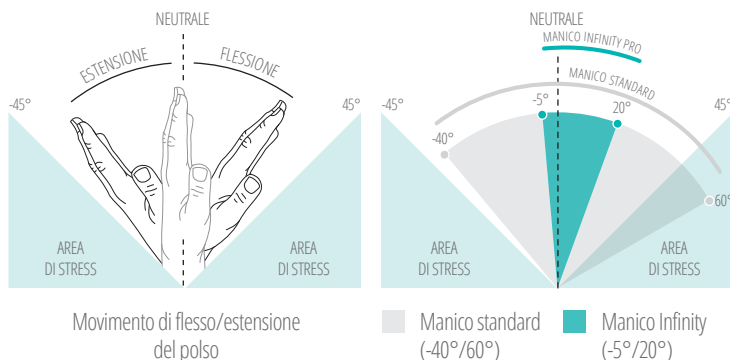

### INFINITY PRO LAVORA IN POSIZIONE NEUTRALE

Il sistema Infinity permette al polso di rimanere in posizione neutrale riducendo notevolmente lo sforzo, al contrario dei manici standard che lo sottopongono a forti flessione-estensioni che possono determinare nel tempo l'insorgenza di disturbi muscoloscheletrici.\*

La riduzione dei movimenti del polso e delle spalle consentono a tutto il corpo di lavorare in posizione neutra.

**Manico standard:** il polso è sottoposto a forti flessione/estensioni\*

**Manico Infinity:** il polso rimane in posizione pressoché neutrale riducendo lo sforzo\*

\* "Valutazione della rispondenza ai requisiti ergonomici dell'applicatore Infinity" a cura di Humana Consulting

### MANICO

### SNODO



Rotazione a 360° delle impugnature



Blocco impugnatura superiore

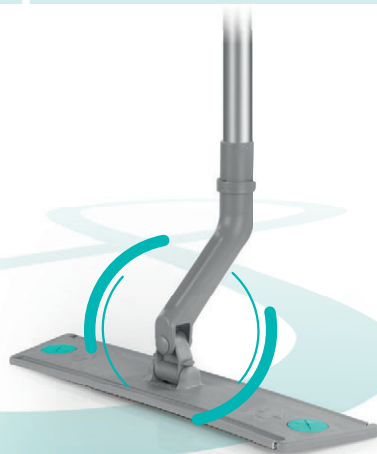

### INFINITAMENTE ERGONOMICO

- Riduce del 75% i movimenti del polso rispetto ai manici standard
- La rotazione a 360° dell'impugnatura superiore e centrale abbinata allo snodo facilita il movimento riducendo i tempi di formazione
- L'impugnatura si blocca con un click, consentendo di appoggiare l'attrezzo in sicurezza
- Gli inserti in gomma assicurano una presa efficace, stabile e confortevole

- Lo snodo facilita il movimento a "∞" senza affaticare spalle, braccia e polsi
- Progettato per diminuire lo sforzo dell'operatore, aumentandone la produttività
- Permette di pulire facilmente anche le zone di difficile accesso



## Infinity SYSTEM Basic

L'assunzione continua di **posture incongrue** e l'esecuzione di **movimenti ripetitivi che richiedono uno sforzo** possono comportare l'insorgenza nel tempo di **disturbi muscoloscheletrici**: le conseguenze dirette sono un **peggioramento della salute** dell'operatore che è costretto ad assentarsi dal lavoro e un conseguente **aumento dei costi** supportati dalle imprese.

Scegliere attrezzatura idonea, progettata secondo i principi dell'ergonomia, aiuta a **prevenire efficacemente le malattie professionali** legate all'apparato locomotore.



**INVESTI  
SULLA TUA SALUTE**

### CLASSIFICA DELL'ERGONOMIA

<b>Infinity</b> PRO	<b>BEST</b> ★ ★ ★	<b>Manico telescopico con doppia impugnatura girevole</b> <ul style="list-style-type: none"> <li>• Assicura il mantenimento di una postura corretta durante le operazioni di pulizia</li> <li>• Riduce notevolmente i movimenti di flessione ed estensione del polso</li> <li>• La lunghezza regolabile permette di adattare il manico all'altezza dell'operatore</li> </ul>
<b>Infinity</b> BASIC	<b>BETTER</b> ★ ★ ★	<b>Manico telescopico con impugnatura superiore girevole</b> <ul style="list-style-type: none"> <li>• Riduce notevolmente i movimenti di flessione ed estensione del polso</li> <li>• La lunghezza regolabile permette di adattare il manico all'altezza dell'operatore</li> </ul>
<b>Manico</b> TELESCOPICO	<b>GOOD</b> ★ ★ ★	<b>Manico telescopico con manopola antiscivolo</b> <ul style="list-style-type: none"> <li>• La lunghezza regolabile permette di adattare il manico all'altezza dell'operatore</li> </ul>



## Manici, aste, scale e accessori

### Manici

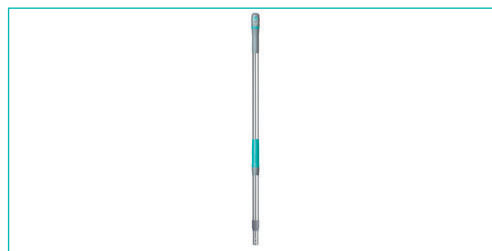

#### Manico Infinity Basic

Manico telescopico in alluminio e polipropilene con impugnatura ergonomica girevole

codice	note	cm	C
<b>00001054E</b>		↕ 187	■

Allungabile da 108 a 187 cm, ø esterno 26 mm, ø interno 23 mm

#### Manico Infinity Pro

Manico telescopico in alluminio e polipropilene con doppia impugnatura ergonomica girevole

codice	note	cm	C
<b>00001056E</b>		↕ 184	■

Allungabile da 108 a 187 cm, ø esterno 26 mm, ø interno 23 mm

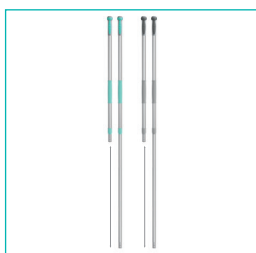

#### Manico telescopico

Manico telescopico in alluminio con foro, completo di manopola ergonomica antiscivolo e tappo colorato

codice	note	cm	C
<b>0R001044</b>	impugnature verdi, tappo rosso	↕ 184	■
<b>0B001044</b>	impugnature verdi, tappo blu	↕ 184	■
<b>00001044</b>	impugnature verdi, tappo verde	↕ 184	■
<b>0G001044</b>	impugnature verdi, tappo giallo	↕ 184	■
<b>00001044E</b>	impugnature grigie, tappo grigio	↕ 184	■

Allungabile da 102 a 184 cm, ø esterno 26 mm, ø interno 23 mm



#### Manico telescopico mini

Manico telescopico in alluminio con foro, completo di manopola ergonomica antiscivolo e tappo colorato

codice	note	cm	C
<b>00001058</b>		↕ 93	■
<b>00001058E</b>		↕ 93	■

Allungabile da 56 a 93 cm, ø esterno 26 mm, ø interno 23 mm



#### Manico in alluminio con vite

Manico in alluminio con attacco a vite, ø 22 mm

codice	note	cm	C
<b>00001043</b>		↕ 140	■

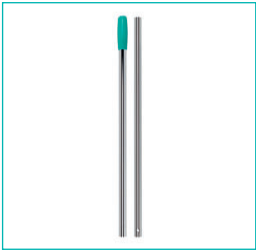

### Manico cromato 2 pezzi

Manico cromato 2 pezzi con foro, ø 22 mm

codice	note	cm	C
00001010		↕ 130	■
00001011		↕ 140	■



### Manico in alluminio

Manico in alluminio con foro e impugnatura colorata, ø 23 mm

codice	note	cm	C
00001040		↕ 130	■
0R001041		↕ 140	■
0B001041		↕ 140	■
0G001041		↕ 140	■
00001041		↕ 140	■
00001042		↕ 150	■

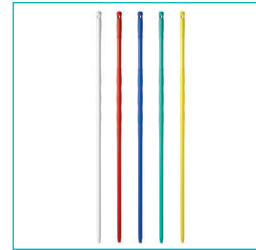

### Manico in polipropilene

Manico sagomato in polipropilene con attacco a vite e foro, ø 25 mm

codice	note	cm	C
00001081W		↕ 145	□
00001081R		↕ 145	■
00001081B		↕ 145	■
00001081V		↕ 145	■
00001081G		↕ 145	■

Sterilizzabile in autoclave fino a 120°C

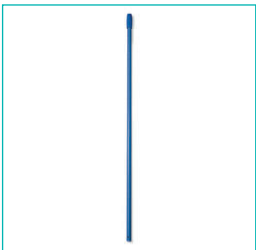

### Manico in fibra di vetro

Manico in fibra di vetro con foro, ø 23 mm

codice	note	cm	C
00001045		↕ 145	■



### Manico plastificato

Manico plastificato con filetto, ø 22 mm

codice	note	cm	C
00001035		↕ 130	■

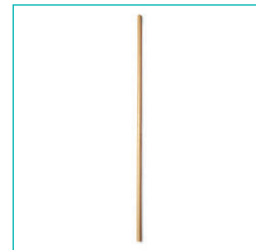

### Manico in legno a cono

Manico in legno grezzo a cono per scope industriali, ø 25 mm

codice	note	cm	C
00001030		↕ 140	

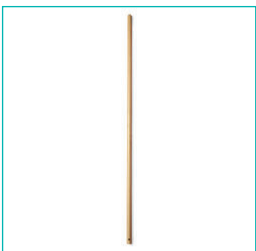

### Manico in legno

Manico in legno, ø 28 mm

codice	note	cm	C
00001031		↕ 145	

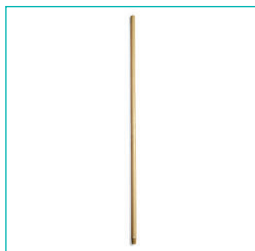

### Manico in legno con vite e foro

Manico verniciato in legno con attacco a vite e foro, ø 23 mm

codice	note	cm	C
00001021		↕ 130	
00001026		↕ 150	

Manico per scopa Mary 2 cod. 00005541



NEW

# scout



ANY  
SIZE  
SHAPE  
TIME  
WHERE

UNIVERSALE

GANCIO PORTAMANICO PER  
QUALSIASI ATTREZZO



## CARATTERISTICHE



- **Semplifica l'attrezzatura di lavoro:** l'operatore può dotarsi di un solo tipo di gancio per appendere qualsiasi manico o attrezzo, evitando problemi di compatibilità
- **Contribuisce alla sicurezza:** appendere gli attrezzi in ordine al carrello o direttamente sul posto di lavoro significa evitare cadute, inciampi e altri spiacevoli incidenti
- **Agevola le operazioni di pulizia:** rimane ben fissato all'attrezzo, senza interferire con il suo utilizzo durante le procedure e senza il rischio di smarrimenti accidentali

Ø 21 ≤ 29 mm



## Manici - Componenti e accessori



NEW  
PATENTED SYSTEM  
T.S.

### Gancio Scout

Gancio portamanico universale in polipropilene e gomma estensibile, per manici da Ø 21 a 29 mm

codice	note	C
00003319V	1 pz.	
00003319V10	1 conf. da 10 pz.	



## Aste Telescopiche

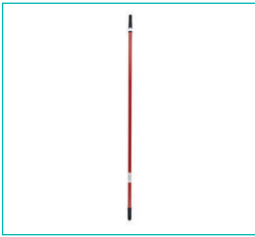

### Asta telescopica plastificata

Asta telescopica in metallo plastificato con filetto e cono adattatore - 2 pezzi

codice	note	cm	C
<b>00001055</b>	2x150 cm = 3,00 m	↙ 300	■

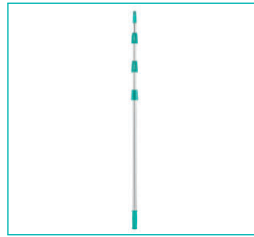

### Asta 3 pezzi

Asta telescopica in alluminio con foro e adattatore attacco a vite - 3 pezzi

codice	note	cm	C
<b>00008526</b>	3x50 cm = 1,50 m	↙ 150	■
<b>00008520</b>	3x70 cm = 2,10 m	↙ 210	■
<b>00008521</b>	3x100 cm = 3,00 m	↙ 300	■
<b>00008527</b>	3x125 cm = 3,75 m	↙ 375	■
<b>00008524</b>	3x150 cm = 4,50 m	↙ 450	■
<b>00008522</b>	3x200 cm = 6,00 m	↙ 600	■
<b>00008525</b>	3x250 cm = 7,50 m	↙ 750	■
<b>00008523</b>	3x300 cm = 9,00 m	↙ 900	■
<b>00008530</b>	4+4+3 m = 11,00 m	↙ 1100	■

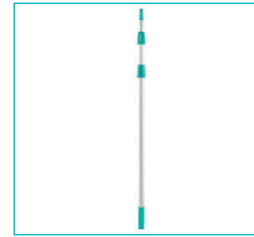

### Asta 2 pezzi

Asta telescopica in alluminio con foro e adattatore attacco a vite - 2 pezzi

codice	note	cm	C
<b>00008515</b>	2x60 cm = 1,20 m	↙ 120	■
<b>00008514</b>	2x100 cm = 2,00 m	↙ 200	■
<b>00008510</b>	2x125 cm = 2,50 m	↙ 250	■
<b>00008511</b>	2x150 cm = 3,00 m	↙ 300	■
<b>00008512</b>	2x200 cm = 4,00 m	↙ 400	■
<b>00008517</b>	2x250 cm = 5,00 m	↙ 500	■
<b>00008513</b>	2x300 cm = 6,00 m	↙ 600	■

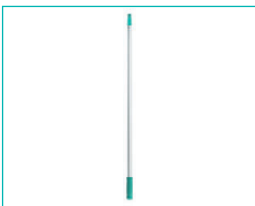

### Asta 1 pezzo

Asta in alluminio con foro e adattatore attacco a vite

codice	note	cm	C
<b>00008500</b>	1x125 cm = 1,25 m	↙ 125	■
<b>00008501</b>	1x150 cm = 1,50 m	↙ 150	■



### Snodo alluminio

Snodo in alluminio per aste telescopiche

codice	note	C
<b>00008540</b>		■

Non compatibile con Asta telescopica plastificata cod. 00001055

## Aste Telescopiche - Componenti e accessori

## Scale



### Scala 3 gradini

Scala pieghevole in alluminio a 3 gradini, portata 150 Kg

codice	note	cm
<b>00008770</b>		↙ 55 ↘ 72 ↘ 95

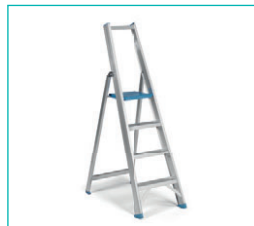

### Scala 4 gradini

Scala pieghevole in alluminio a 4 gradini, portata 150 Kg

codice	note	cm
<b>00008771</b>		↙ 46 ↘ 92 ↘ 164

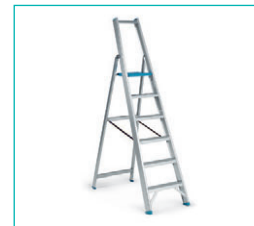

### Scala 6 gradini

Scala pieghevole in alluminio a 6 gradini, portata 150 Kg

codice	note	cm
<b>00008772</b>		↙ 52 ↘ 139 ↘ 214



made in Italy



## Comodità ed innovazione... in un solo movimento

La pulizia dei vetri è sempre stata un grosso problema da risolvere. Oggi con CLEAN GLASS non lo è più!



CLEAN GLASS è il sistema che rivoluziona la pulizia delle superfici



Scopri di più



Pulisce ed asciuga con una sola passata in un terzo del tempo riducendo il 70% dei costi rispetto al metodo tradizionale.

Ideale per tutte le superfici lavabili come: vetri, specchi, ceramica, laminato, acciaio inox, pannelli fotovoltaici...



Riduzione dei costi

Risparmio di tempo





CLEAN GLASS è uno strumento universale, adatto ad ogni tipo di superficie e ambiente



◀ Specchi  
Vetri

Tavoli ▶

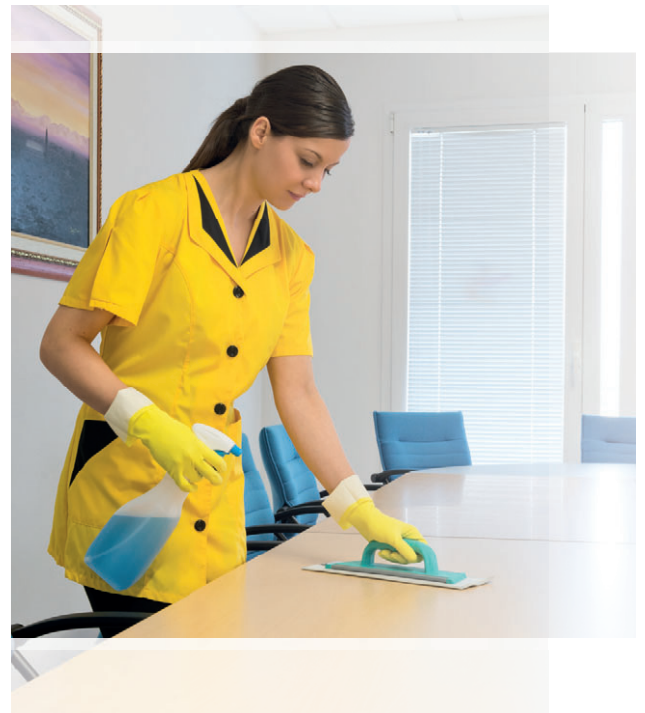

◀ Superfici  
in acciaio inox  
(cucine, ascensori,  
porte, etc...)



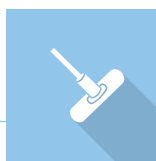

## Linea Vetro

### Sistema Clean Glass



#### Clean Glass - Kit BASIC

Kit BASIC per la pulizia di vetri, specchi e acciaio

codice	note	cm
<b>KIT00069</b>		↙ 20 ↘ 7 ↘ 54



#### Clean Glass - Kit PRO

Kit PRO per la pulizia di vetri, specchi e acciaio

codice	note	cm
<b>KIT00073</b>	scatola in IT/EN	↙ 56,5 ↘ 12 ↘ 7
<b>KIT00074</b>	scatola in ES/DE	↙ 56,5 ↘ 12 ↘ 7



#### Telaio Clean Glass

Telaio ad impugnatura manuale con sistema velcro

codice	note	cm	C
<b>00008702</b>		↙ 30 ↘ 8	
<b>00008702E</b>		↙ 30 ↘ 8	
<b>00008705E</b>		↙ 40 ↘ 8	

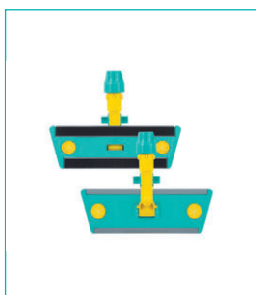

#### Telaio sistema velcro con Block System

Telaio con sistema velcro, dischi fermapanno ovali e bocchettone Block System

codice	note	cm	C
<b>00000894Y</b>		↙ 30 ↘ 9,5	
<b>00000894EY</b>		↙ 30 ↘ 9,5	
<b>00000887Y</b>		↙ 40 ↘ 9,5	
<b>00000887EY</b>		↙ 40 ↘ 9,5	
<b>00000888Y</b>		↙ 60 ↘ 9,5	
<b>00000888EY</b>		↙ 60 ↘ 9,5	



#### Manico telescopico mini

Manico telescopico in alluminio con foro, completo di manopola ergonomica antiscivolo e tappo colorato

codice	note	cm	C
<b>00001058</b>		↙ 93	
<b>00001058E</b>		↙ 93	

Allungabile da 56 a 93 cm, ø esterno 26 mm, ø interno 23 mm

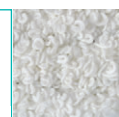

#### Ricambio sistema velcro Microsplit 32

Ricambio in ultra-microfibra filo continuo con supporto per sistema velcro

codice	note	cm	C
<b>0MAD9710BW</b>	bianco con supporto blu	↙ 30 ↘ 10,5	<input type="checkbox"/>
<b>0MAD9720BW</b>	bianco con supporto blu	↙ 40 ↘ 10,5	<input type="checkbox"/>
<b>0MAD9730BW</b>	bianco con supporto blu	↙ 60 ↘ 10,5	<input type="checkbox"/>

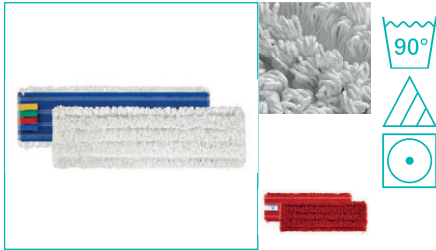

### Ricambio sistema velcro Microriccio

Ricambio in microfibra filo continuo con supporto per sistema velcro

codice	note	cm	C
0M000707	bianco con supporto blu	↕ 30 ↘ 10,5	<input type="checkbox"/>
0M000705	bianco con supporto blu	↕ 40 ↘ 10,5	<input type="checkbox"/>
0M000706	bianco con supporto blu	↕ 60 ↘ 10,5	<input type="checkbox"/>
0RR00745MR	rosso con supporto rosso	↕ 40 ↘ 10,5	<input checked="" type="checkbox"/>
0BB00745MB	blu con supporto blu	↕ 40 ↘ 10,5	<input checked="" type="checkbox"/>
0VV00745MV	verde con supporto verde	↕ 40 ↘ 10,5	<input checked="" type="checkbox"/>
0GG00745MG	giallo con supporto giallo	↕ 40 ↘ 10,5	<input checked="" type="checkbox"/>
0RR00746MR	rosso con supporto rosso	↕ 60 ↘ 10,5	<input checked="" type="checkbox"/>
0BB00746MB	blu con supporto blu	↕ 60 ↘ 10,5	<input checked="" type="checkbox"/>
0VV00746MV	verde con supporto verde	↕ 60 ↘ 10,5	<input checked="" type="checkbox"/>
0GG00746MG	giallo con supporto giallo	↕ 60 ↘ 10,5	<input checked="" type="checkbox"/>

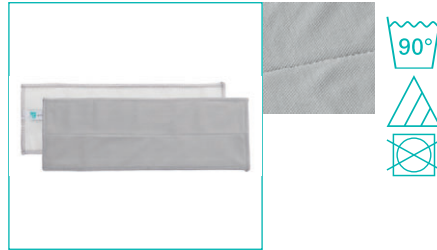

### Panno sistema velcro Clean Glass

Panni in microfibra per superfici lucide, confezionati

codice	note	cm	C
00000734	1 conf. da 5 pz.	↕ 30 ↘ 10,5	<input checked="" type="checkbox"/>
00000739	1 conf. da 5 pz.	↕ 40 ↘ 10,5	<input checked="" type="checkbox"/>

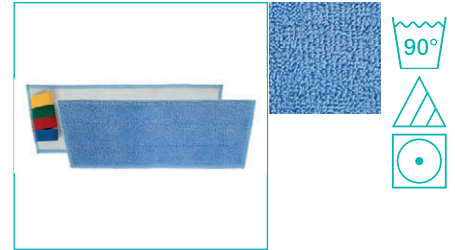

### Ricambio sistema velcro Microblue

Ricambio in microfibra ad alta assorbenza con supporto per sistema velcro

codice	note	cm	C
00000729		↕ 30 ↘ 12	<input checked="" type="checkbox"/>
00000727		↕ 40 ↘ 12	<input checked="" type="checkbox"/>
00000728		↕ 60 ↘ 12	<input checked="" type="checkbox"/>

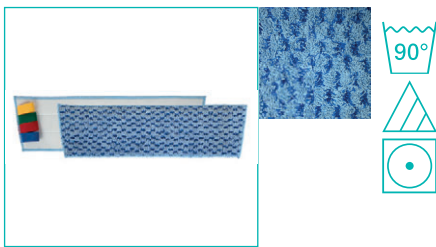

### Ricambio sistema velcro Microsafe

Ricambio in microfibra per pavimenti antiscivolo e per rimozione di residui e calcare, con supporto per sistema velcro

codice	note	cm	C
00000718		↕ 30 ↘ 12	<input checked="" type="checkbox"/>
00000724		↕ 40 ↘ 12	<input checked="" type="checkbox"/>
00000714		↕ 60 ↘ 12	<input checked="" type="checkbox"/>



### Supporto vello snodato

Supporto in alluminio e plastica

codice	note	cm
00008380		↕ 25
00008381		↕ 35
00008382		↕ 45



### Kit supporto snodato e ricambio vello Striat

Supporto in alluminio e plastica con vello Striat

codice	note	cm	C
00008200		↕ 25	<input checked="" type="checkbox"/>
00008201		↕ 35	<input checked="" type="checkbox"/>
00008202		↕ 45	<input checked="" type="checkbox"/>



### Kit supporto snodato e ricambio vello Striat abrasivo

Supporto in alluminio e plastica con vello Striat con abrasivo

codice	note	cm	C
00008210		↕ 25	<input checked="" type="checkbox"/>
00008211		↕ 35	<input checked="" type="checkbox"/>
00008212		↕ 45	<input checked="" type="checkbox"/>



### Kit supporto snodato e ricambio vello poliestere

Supporto in alluminio e plastica con vello in poliestere

codice	note	cm	C
00008220		↕ 25	<input type="checkbox"/>
00008221		↕ 35	<input type="checkbox"/>
00008222		↕ 45	<input type="checkbox"/>



### Kit supporto snodato e ricambio vello microfibra

Supporto in alluminio e plastica con vello in microfibra

codice	note	cm	C
00008225		↕ 25	<input type="checkbox"/>
00008226		↕ 35	<input type="checkbox"/>
00008227		↕ 45	<input type="checkbox"/>



### Kit supporto snodato e ricambio vello abrasivo

Supporto in alluminio e plastica con vello in poliestere con abrasivo

codice	note	cm	C
00008230		↙ 25	<input type="checkbox"/>
00008231		↙ 35	<input type="checkbox"/>
00008232		↙ 45	<input type="checkbox"/>



### Supporto vello fisso

Supporto fisso in Nylon

codice	note	cm	C
00008390		↙ 25	
00008391		↙ 35	
00008392		↙ 45	
00008393		↙ 55	



### Kit supporto fisso e ricambio vello Striat

Supporto in plastica con vello Striat

codice	note	cm	C
00008250		↙ 25	<input checked="" type="checkbox"/>
00008251		↙ 35	<input checked="" type="checkbox"/>
00008252		↙ 45	<input checked="" type="checkbox"/>



### Kit supporto fisso e ricambio vello Striat abrasivo

Supporto in plastica con vello Striat con abrasivo

codice	note	cm	C
00008270		↙ 25	<input checked="" type="checkbox"/>
00008271		↙ 35	<input checked="" type="checkbox"/>
00008272		↙ 45	<input checked="" type="checkbox"/>



### Kit supporto fisso e ricambio vello in poliestere

Supporto in plastica con vello in poliestere

codice	note	cm	C
00008260		↙ 25	<input type="checkbox"/>
00008261		↙ 35	<input type="checkbox"/>
00008262		↙ 45	<input type="checkbox"/>
00008263		↙ 55	<input type="checkbox"/>



### Kit supporto fisso e ricambio vello in microfibra

Supporto in plastica con vello in microfibra

codice	note	cm	C
00008265		↙ 25	<input type="checkbox"/>
00008266		↙ 35	<input type="checkbox"/>
00008267		↙ 45	<input type="checkbox"/>



### Kit supporto fisso e ricambio vello abrasivo

Supporto in plastica con vello in poliestere con abrasivo

codice	note	cm	C
00008280		↙ 25	<input type="checkbox"/>
00008281		↙ 35	<input type="checkbox"/>
00008282		↙ 45	<input type="checkbox"/>
00008283		↙ 55	<input type="checkbox"/>

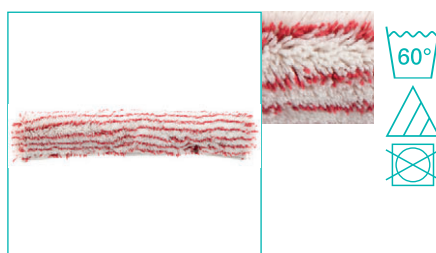

### Ricambio vello Striat

Ricambio vello striato in poliammide e acrilico

codice	note	cm	C
00008400		↙ 25	<input checked="" type="checkbox"/>
00008401		↙ 35	<input checked="" type="checkbox"/>
00008402		↙ 45	<input checked="" type="checkbox"/>
00008403		↙ 55	<input checked="" type="checkbox"/>



### Ricambio vello Striat abrasivo

Ricambio vello striato in poliammide e acrilico con abrasivo

codice	note	cm	C
00008420		↙ 25	<input checked="" type="checkbox"/>
00008421		↙ 35	<input checked="" type="checkbox"/>
00008422		↙ 45	<input checked="" type="checkbox"/>



### Ricambio vello microfibra

Ricambio vello in microfibra

codice	note	cm	C
00008415		↙ 25	<input type="checkbox"/>
00008416		↙ 35	<input type="checkbox"/>
00008417		↙ 45	<input type="checkbox"/>



### Ricambio vello poliestere

Ricambio vello in poliestere

codice	note	cm	C
00008410		↙ 25	<input type="checkbox"/>
00008411		↙ 35	<input type="checkbox"/>
00008412		↙ 45	<input type="checkbox"/>
00008413		↙ 55	<input type="checkbox"/>



### Ricambio vello poliestere abrasivo

Ricambio vello in poliestere con abrasivo

codice	note	cm	C
00008430		↙ 25	<input type="checkbox"/>
00008431		↙ 35	<input type="checkbox"/>
00008432		↙ 45	<input type="checkbox"/>
00008433		↙ 55	<input type="checkbox"/>

### Kit Duo supporto e ricambio vello

Tergivetro e vello



codice	note	cm
00008080		↙ 30

### Ricambio Duo

Vello in poliammide e acrilico



codice	note	cm	C
00008085		↙ 25	<input type="checkbox"/>

## Tergivetro



### Tergivetro snodato

Tergivetro con impugnatura snodata in nylon e supporto con gomma intercambiabile

codice	note	cm
00008000		↙ 25
00008001		↙ 30
00008002		↙ 35
00008003		↙ 40
00008004		↙ 45
00008005		↙ 50
00008006		↙ 55



### Tergivetro fisso con impugnatura rivestita in gomma

Tergivetro in acciaio inox con impugnatura con molla e supporto in gomma intercambiabile

codice	note	cm
00008050		↙ 25
00008051		↙ 30
00008052		↙ 35
00008053		↙ 40
00008054		↙ 45
00008055		↙ 50
00008056		↙ 55



### Tergivetro fisso con impugnatura in polipropilene

Tergivetro in acciaio inox con impugnatura in polipropilene con molla e supporto in gomma intercambiabile

codice	note	cm
00008040		↙ 25
00008041		↙ 30
00008042		↙ 35
00008043		↙ 40
00008044		↙ 45
00008045		↙ 50
00008046		↙ 55



## Tergivetro - Componenti e accessori



### Impugnatura snodata tergovetro

Impugnatura snodata in nylon

codice	note
<b>00008180</b>	



### Impugnatura fissa acciaio

Impugnatura con molla in acciaio inox rivestita in gomma

codice	note
<b>00008190</b>	



### Impugnatura fissa polipropilene

Impugnatura con molla in polipropilene

codice	note
<b>00008196</b>	

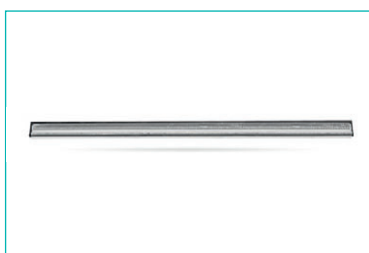

### Tergivetro supporto e lamina

Supporto forato in acciaio inox con lamina in gomma

codice	note
<b>00008100</b>	25 cm
<b>00008101</b>	30 cm
<b>00008102</b>	35 cm
<b>00008103</b>	40 cm
<b>00008104</b>	45 cm
<b>00008105</b>	50 cm
<b>00008106</b>	55 cm



### Lamina Tergivetro

Lamina in gomma per supporto tergovetro

codice	note
<b>00008167</b>	72 cm
<b>00008150</b>	92 cm



### Valigetta set vetri

Valigetta contenente il kit completo attrezzi pulizia vetri

codice	note	cm
<b>00008596</b>		↓ 60 ↓ 20 ↓ 37

## Sistemi con spugne e tamponi

### Sistema Fixi



**Morsa Fixi**  
Morsa in alluminio

codice	note	cm
<b>00008741</b>		↕ 20 ↗ 15 ↘ 13

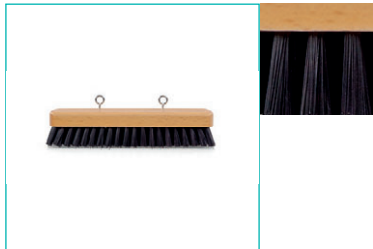

**Spazzola Fixi**  
Spazzola in legno con setole in PVC

codice	note	cm
<b>00008746</b>		↕ 23 ↗ 6 ↘ 5



**Spugna Fixi**  
Spugna per morsa

codice	note	cm
<b>00008745</b>		↕ 28 ↗ 12 ↘ 6,5

### Raschietti



**Raschietto Best manico cromato**  
Raschietto in metallo con coprilama con manico cromato

codice	note	cm
<b>00008557</b>	manico 120 cm	↕ 10,5 ↗ 120
<b>00008555</b>	manico 25 cm	↕ 10,5 ↗ 25



**Raschietto Best**  
Raschietto in metallo con coprilama con impugnatura

codice	note	cm
<b>00008550</b>		↕ 10,5 ↗ 23

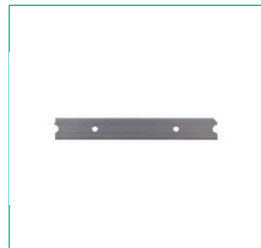

**Raschietto Best - Set lame**  
Set lame per raschietto Best, confezionate

codice	note	cm
<b>00008580</b>	1 conf. da 250 pz.	



**Raschietto tascabile Handley**  
Raschietto in metallo

codice	note	cm
<b>00008560</b>		↕ 9,5 ↗ 5 ↘ 1



**Raschietto tascabile Handley - Set lame**  
Set lame per raschietto Handley, confezionate

codice	note	cm
<b>00008585</b>	1 conf. da 100 pz.	



**Raschietto Clip**  
Raschietto in metallo con 10 lame

codice	note	cm
<b>00008570</b>		



**Raschietto Clip - Set lame**  
Set lame per raschietto Clip, confezionate

codice	note
<b>00008592</b>	1 conf. da 100 pz.



## Sistema Terfir

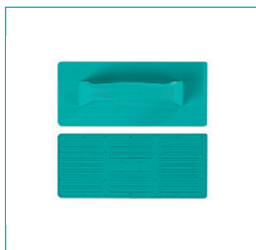

### Porta-tampone Terfir

Porta-tampone con impugnatura manuale

codice	note	cm	C
00008701		↙ 23 ↘ 10	
00008701E		↙ 23 ↘ 10	

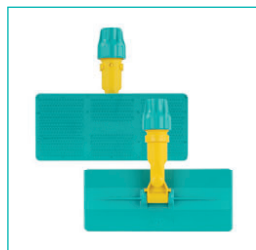

### Porta-tampone Terfir con attacco snodato

Porta-tampone con attacco snodato

codice	note	cm	C
00008700		↙ 25 ↘ 12	

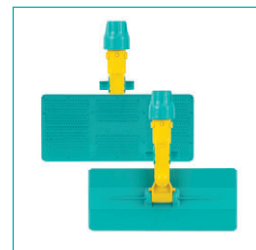

### Porta-tampone Terfir con Block System

Porta-tampone con attacco snodato e bocchettone Block

codice	note	cm	C
00008700Y		↙ 25 ↘ 12	
00008700EY		↙ 25 ↘ 12	



### Tampone Terfir

Tampone abrasivo in nylon e poliestere

codice	note	cm	C
00008710		↙ 25 ↘ 12	
00008711		↙ 25 ↘ 12	
00008712		↙ 25 ↘ 12	
00008713		↙ 25 ↘ 12	



## COMPATIBILITÀ

## Tessuti e sistemi

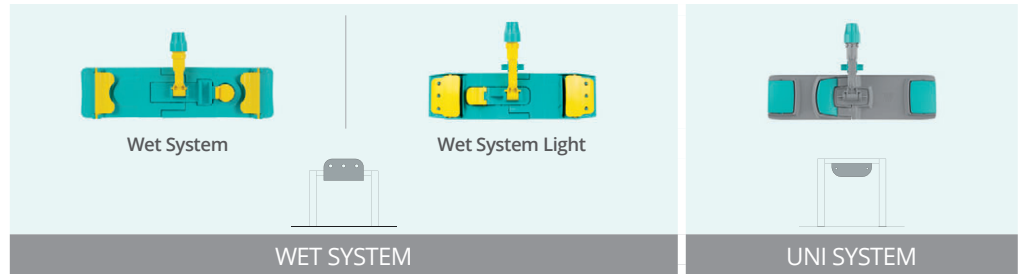

40x13 cm -  00000548  
50x16 cm -  00000543

40x13 cm -  00CC410CM



40x13 cm -  00000547  
50x16 cm -  00000542

40x13 cm -  00WW410CM



40x13 cm -  00000694  
40x13 cm -  0R000694MR  
40x13 cm -  0B000694MB  
40x13 cm -  0V000694MV  
40x13 cm -  0G000694MG

40x13 cm -  00MM410CC



40x13 cm -  00000485  
50x16 cm -  00000480

40x13 cm -  00SP410CM



40x13 cm -  00000695  
50x16 cm -  00000698

40x13 cm -  0000L410B



40x13 cm -  00000696



40x13 cm -  0000H210R  
40x13 cm -  0000H210B

40x13 cm -  0000H410R  
40x13 cm -  0000H410B



40x11 cm -  0000C210W  
40x11 cm -  0000C210Z



40x11 cm -  0000B210E  
40x11 cm -  0000B210Z

40x11 cm -  0000B410E  
40x11 cm -  0000B410Z



40x11 cm -  0000E210B  
40x11 cm -  0000E210Z

40x11 cm -  0000E410B  
40x11 cm -  0000E410Z

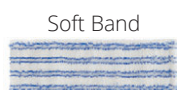

40x11 cm -  0000A210B





## COMPATIBILITÀ

## Tessuti e sistemi

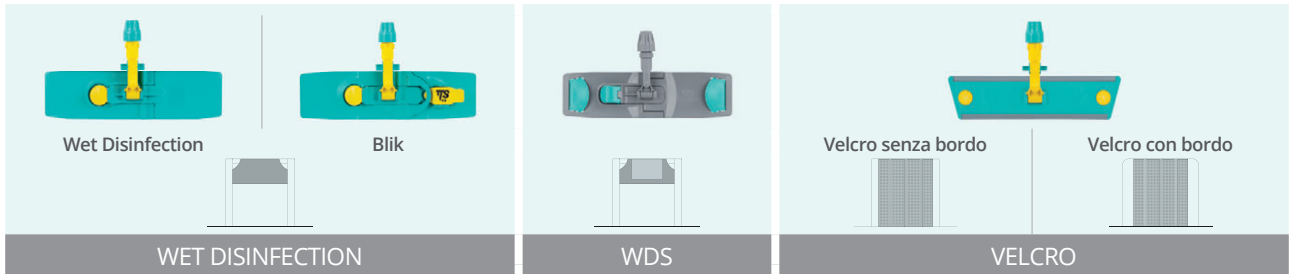

System	Dimensions	Code	System	Dimensions	Code	System	Dimensions	Code
WET DISINFECTION	40x13 cm -	00000495	WDS	40x13 cm -	00000498	VELCRO	40x10,5 cm -	00000635
	50x16 cm -	00000496		50x16 cm -	00000499			
	40x13 cm -	00000447		40x10,5 cm -	00000637			
	50x16 cm -	00000507						
	40x13 cm -	00000476	40x13 cm -	00000473	40x10,5 cm -	0M000705		
	40x13 cm -	0R000476MR	40x13 cm -	0R000473MR	40x10,5 cm -	0RR00745MR		
	40x13 cm -	0B000476MB	40x13 cm -	0B000473MB	40x10,5 cm -	0BB00745MB		
	40x13 cm -	0V000476MV	40x13 cm -	0V000473MV	40x10,5 cm -	0VV00745MV		
	40x13 cm -	0G000476MG	40x13 cm -	0G000473MG	40x10,5 cm -	0GG00745MG		
Tufting	40x13 cm -	00000475		40x10,5 cm -	0M000651			
	50x16 cm -	00000470		60x10,5 cm -	0M000652			
	40x13 cm -	00SP110CM						
	50x16 cm -	00SP120CM						
	40x13 cm -	00000665	40x13 cm -	00000498	30 x12 cm -	00000729		
	50x16 cm -	00000668	50x16 cm -	00000499	40 x12 cm -	00000727		
					60 x12 cm -	00000728		
	40x13 cm -	00000666			30 x12 cm -	00000718		
					40 x12 cm -	00000724		
					60x12 cm -	00000714		
	40x13 cm -	0000H110R	40x13 cm -	0000H310R	40x12 cm -	0000H010R		
	40x13 cm -	0000H110B	40x13 cm -	0000H310B	40x12 cm -	0000H010B		
	40x11 cm -	0000C110W	40x11 cm -	0000C310W	40x11 cm -	00AB9520BW	40x11 cm -	00AB9525BW
	50x11 cm -	0000C120W	50x11 cm -	0000C320W	60x11 cm -	00AB9530BW	60x11 cm -	00AB9535BW
	40x11 cm -	0000C110Z	40x11 cm -	0000C310Z	40x11 cm -	00AB9520BZ	40x11 cm -	00AB9525BZ
	50x11 cm -	0000C120Z	50x11 cm -	0000C320Z	60x11 cm -	00AB9530BZ	60x11 cm -	00AB9535BZ
	40x11 cm -	0000B110E	40x11 cm -	0000B310E	40x11 cm -	00AA9520BE	40x11 cm -	00AA9525BE
	50x11 cm -	0000B120E	50x11 cm -	0000B320E	60x11 cm -	00AA9530BE	60x11 cm -	00AA9535BE
	40x11 cm -	0000B110Z	40x11 cm -	0000B310Z	40x11 cm -	00AA9520BZ	40x11 cm -	00AA9525BZ
	50x11 cm -	0000B120Z	50x11 cm -	0000B320Z	60x11 cm -	00AA9530BZ	60x11 cm -	00AA9535BZ
	40x11 cm -	0000E110B	40x11 cm -	0000E310B	40x11 cm -	00AE9520BB	40x11 cm -	00AE9525BB
	50x11 cm -	0000E120B	50x11 cm -	0000E320B	60x11 cm -	00AE9530BB	60x11 cm -	00AE9535BB
	40x11 cm -	0000E110Z	40x11 cm -	0000E310Z	40x11 cm -	00AE9520BZ	40x11 cm -	00AE9525BZ
	50x11 cm -	0000E120Z	50x11 cm -	0000E320Z	60x11 cm -	00AE9530BZ	60x11 cm -	00AE9535BZ
	40x11 cm -	0000A110B	40x11 cm -	0000A310B	40x11 cm -	00AF9520BB	40x11 cm -	00AF9525BB
	50x11 cm -	0000A120B	50x11 cm -	0000A320B	60x11 cm -	00AF9530BB	60x11 cm -	00AF9535BB



## COMPATIBILITÀ

## Manici e telai



Manico con foro      Manico con foro e filetto      Manico con filetto      Manico a cono

	Scope industriali			x	
	Spingiacqua			x	
	Mop con calotta			x	
	Spazzola			x	
	Spingiacqua in metallo				x
	Scope industriali				x
	Telai spolvero	x	x		
	Scopa Mary 2	x	x		
	Telai spolvero	x	x	x	x
	Pinze	x	x	x	x
	Lamello	x	x	x	x
	Tergipavimento	x	x	x	x
	Telaio cera	x	x	x	x
	Telai lavaggio	x	x	x	x



Attacco con filetto



Attacco con morsetto



Attacco con foro



Attacco con ghiera



Attacco a incastro



Attacco a inserimento



## COMPATIBILITÀ

## Manici e attrezzi

							
		Asta con foro	Asta con filetto e cono	Manico con foro	Manico con foro e filetto	Manico con filetto	Manico a cono
	BiLap Twist, Bendy e Bit	x		x			
	Terfir	x	x	x	x	x	x
	Scovoli	con cono terminale *	x	con cono terminale *	x	x	
	Velli	con cono terminale *	x	con cono terminale *	x	x	
	Tergivetro	con cono terminale *	x	con cono terminale *	x	x	
	Morsa	con cono terminale *	x	con cono terminale *	x	x	
	Raschietto	con cono terminale *	x	con cono terminale *	x	x	
	Scovoli		x		x	x	

\* Cono terminale Ø 23 cod. 00008545

\* Cono terminale Ø 26 cod. 00008543

## COMPATIBILITÀ

## Mop e tipo superfici

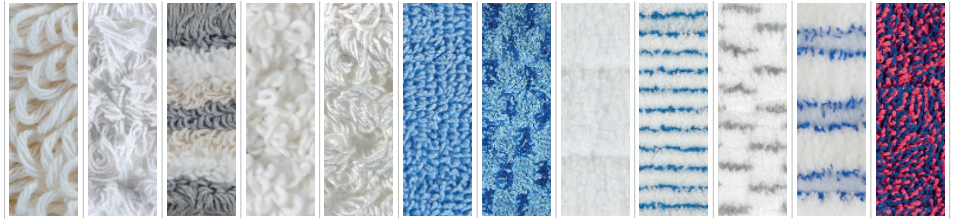

FILATI

		Cottone	Poliestere	Tris	Microsplit 32	Microriccio	Microblue	Microsafe	Soft Pro	Soft Striat	Soft Fast	Soft Band	Ultrasafe
Trattato non poroso	Ceramica smaltata						x		x	x		x	
	Gres porcellanato smaltato						x		x	x			
	Gomma							x	x		x	x	x
	Linoleum				x	x	x		x	x	x		
	Pietra naturale lucida			x	x	x	x		x	x			
	Agglomerati di pietra lucida			x	x	x	x			x	x		
	Pavimento in resina			x	x	x	x		x		x	x	
Trattato poroso	Legno verniciato				x	x	x		x	x			
	Klinker		x		x	x	x					x	
	Legno oliato			x							x		
	Cotto lucido	x			x	x	x						
	Agglomerati di pietra			x	x	x	x						
Non trattato non poroso	Legno cerato	x		x									
Non trattato poroso	Piastrelle in ceramica, mosaico						x			x			
	Gomma							x	x		x	x	x
	Linoleum				x	x	x		x	x	x		
	Pietra naturale grezza		x		x	x	x					x	
	Pavimento antiscivolo R9	x	x	x	x	x	x		x	x		x	
	Pietra naturale levigata							x			x	x	x
Irregolare poroso	Gres porcellanato non smaltato							x			x	x	x
	Gomma							x	x		x	x	x
	Linoleum, motivi e disegni				x	x	x		x	x	x		
	Agglomerati di pietra grezza							x					x
Antiscivolo	Cotto grezzo							x			x		x
	Pavimento antiscivolo R10 - 11 - 12							x					x

Le indicazioni possono variare in base al tipo di trattamento della superficie e del detergente in uso, consigliamo quindi di richiedere una consulenza ai nostri esperti.



## COMPATIBILITÀ

## Mop e tipo superfici

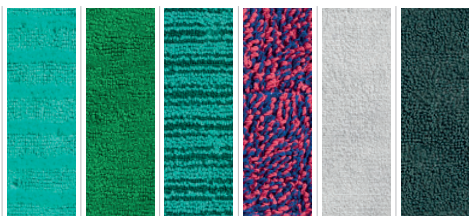

FILATI TRILOGY

Wet	Wet 1	Safe	Ultrasafe	Dust **solo a secco	Strip
x	x			x	
x	x			x	
		x	x	x	
x	x			x	
x	x			x	
x	x			x	
x	x			x	
x	x			x	
x	x				x
x	x				
x	x				x
				x	
x	x			x	
x	x			x	
x	x			x	
		x	x		
		x	x		x
		x	x	x	
x	x			x	
		x	x		x
		x	x		x
		x	x		x



Le indicazioni possono variare in base al tipo di trattamento della superficie e del detergente in uso, consigliamo quindi di richiedere una consulenza ai nostri esperti.

# WASH & GO



<b>Sistemi impregnazione on demand</b>	106
Sistema Dosely	106
Dosely - Componenti e accessori	106
<b>Strizzatori</b>	108
Dry	108
Tec	109
O-Key	110
Strizzatori a libro	110
<b>Carrelli con strizzatore</b>	113
Nickita con strizzatore Tec	113
Nickita con strizzatore O-Key	113
Nickita con strizzatore Dry	113
Nickita - Componenti e accessori	114
Nick con strizzatore Tec	114
Nick con strizzatore O-Key	115
Nick con strizzatore Dry	116
Nick Light	117
Nick - Componenti e accessori	117
<b>Carrelli per preimpregnazione</b>	119
Nick Hermetic	119
Nick Hermetic - Componenti e accessori	121
<b>Carrelli cromati con strizzatore</b>	122
Roll e Sting	122
Roll e Sting - Componenti e accessori	122
<b>Sistemi multiuso</b>	125
Secchio Eroy	125
Secchio Eroy - Componenti e accessori	126
<b>Secchi strizzatura</b>	130
TriPress	130
Action Pro	132
Witty	134
Witty - Componenti e accessori	134
Pile	135
Double Bucket e Mini Bucket	136
Double Bucket e Mini Bucket - Componenti e accessori	136
Squizzy e Squizzy Roll	137
Secchio Easy	137
Secchio Jim	137
Secchio Fox	137
Squizzy e Squizzy Roll - Componenti e accessori	137
Secchio Pit	137
Jim - Componenti e accessori	137
<b>Secchi e accessori</b>	138
Secchi Hermetic	139
Secchi Hermetic - Componenti e accessori	139
Secchi	140
Secchi - Componenti e accessori	141

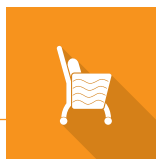

Dosely®

...dose and go!



- ▶ Impregnazione **IN USO SUL CARRELLO** e **ON-DEMAND**
- ▶ **CONTROLLO TOTALE** del dosaggio di soluzione detergente
- ▶ **MASSIMA FLESSIBILITÀ** di dosaggio per ogni superficie ed operazione

## Modulo dosatore per impregnazione on demand

WASH & GO



**TANICA GRADUATA**  
capacità 6 L  
estraibile, ermetica

**TAPPO**  
con chiave  
estraibile, ermetica  
per blocco



**ETICHETTA**  
dove specificare  
la soluzione detergente  
contenuta



**BLOCCO TANICA**  
serratura di sicurezza



**LEVA**  
di azionamento



**BLOCCO LEVA**  
di azionamento

**VASSOIO**  
amovibile



**GHIERA** graduata  
di regolazione del dosaggio  
da 50 a 350 ml

**CHIAVE**  
estraibile per regolazione dosaggio







## Componenti e compatibilità

### COMPONENTI E ACCESSORI

#### TANICA ERMETICA (6 L / 1,5 Gal)

- Il tappo con chiave amovibile e serratura garantisce una **maggiore sicurezza**
- L'**ampia apertura** facilita le manovre di manutenzione
- La **maniglia ergonomica** facilita una migliore presa al sollevamento



#### GHIERA DI DOSAGGIO

- **Regolazione** della soluzione detergente da **50 a 350 ml**
- Possibilità di **impregnare anche i panni manuali** per la pulizia delle superfici

▶ 50 ml



▶ 350 ml

#### Accessorio su richiesta - KIT DI BLOCCAGGIO GHIERA

- Consente un **controllo totale del dosaggio** in caso di utilizzo del sistema da parte di diversi operatori
- La ghiera di dosaggio è vincolata ad un'**unica chiave speciale** fornita nel kit e gestita dal capo cantiere.



### APPLICABILE AI SISTEMI

UNI SYSTEM

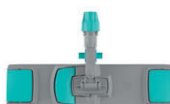

VELCRO



BLIK



TRILOGY



## Sistemi impregnazione on demand

### Sistema Dosely



#### Dosely

Modulo dosatore per impregnazione ricambi on demand, completo di set etichette adesive (1 rossa e 1 blu)

codice	note	cm	C
00005905V	con guarnizione EPDM	↓ 56 ↓ 28 ↓ 56	<input checked="" type="checkbox"/>
00005905E	con guarnizione EPDM	↓ 56 ↓ 28 ↓ 56	<input type="checkbox"/>
00005905KV	con guarnizione VITON	↓ 56 ↓ 28 ↓ 56	<input checked="" type="checkbox"/>
00005905KE	con guarnizione VITON	↓ 56 ↓ 28 ↓ 56	<input type="checkbox"/>

#### Dosely doppio

Modulo a 2 dosatori per impregnazione ricambi on demand, completo di set etichette adesive (1 rossa e 1 blu)

codice	note	cm	C
00005915V	con guarnizione EPDM	↓ 56 ↓ 28 ↓ 56	<input checked="" type="checkbox"/>
00005915E	con guarnizione EPDM	↓ 56 ↓ 28 ↓ 56	<input type="checkbox"/>
00005915KV	con guarnizione VITON	↓ 56 ↓ 28 ↓ 56	<input checked="" type="checkbox"/>
00005915KE	con guarnizione VITON	↓ 56 ↓ 28 ↓ 56	<input type="checkbox"/>

### Dosely - Componenti e accessori



#### Secchio 4 L con manico superiore

Secchio rettangolare con manico sul perimetro superiore

codice	note	C
00003366R		<input checked="" type="checkbox"/>
00003366B		<input type="checkbox"/>
00003366V		<input type="checkbox"/>
00003366G		<input type="checkbox"/>



#### Coperchio per secchi 4 L con manico superiore

Coperchio trasparente con cerniera per secchi 4 L con manico superiore (cod. 00003366R e varianti)

codice	note	C
00003374		<input type="checkbox"/>

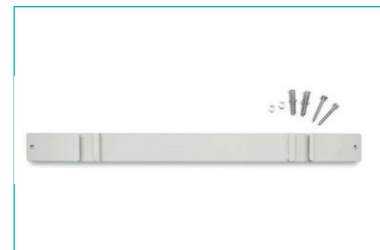

#### Supporto per Dosely a muro

Supporto in Rilsan per fissaggio a muro del dosatore

codice	note	C
L360840		<input type="checkbox"/>



#### Kit regolazione e blocco ghiera Dosely

Kit regolazione dosaggio e blocco ghiera Dosely, con chiave e adattatore, per singolo operatore

codice	note	C
V550341		<input type="checkbox"/>



## Strizzatori



### TRIPRESS - Secchio strizzatore

**EFFICIENTE:** intuitivo e facile da usare, assicura una strizzatura ottimale e una riduzione dello sforzo  
**DOPPIA VERSIONE:** disponibile con sistema di strizzatura a leva o con sistema di strizzatura manuale a pressione per soddisfare ogni esigenza  
**ACCESSORIATO:** completo di attacco porta manico centrale e pulsanti di sicurezza per fissaggio dello strizzatore al secchio, manico anti-oscillazioni e sistema di incastro secchi anti gocciolamento

**Compatibilità con sistemi lavaggio: Trilogy**



### DRY - Strizzatore a rullo

**ERGONOMICO:** lo strizzaggio con rullo consente una riduzione del 30% dello sforzo rispetto agli strizzatori tradizionali  
**PRATICO:** l'assenza di fondo permette di risciacquare e strizzare con un unico movimento risparmiando tempo e fatica  
**VERSATILE:** possibilità di regolare l'umidità del panno grazie alle tre posizioni del rullo dello strizzatore  
**ACCESSORIATO:** completo di leva sagomata verniciata, rullo regolabile, attacco portamanico girevole, bandinella frontale para-spruzzi e gancio di fissaggio al secchio

**Compatibilità con sistemi lavaggio: Uni System / Wet System**

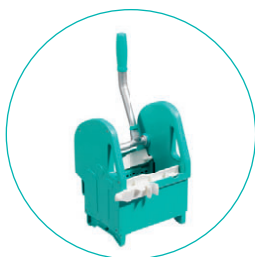

### TEC - Strizzatore a ganasce

**EFFICIENTE:** dotato di un meccanismo che porta le ganasce fino al fondo garantendo elevate prestazioni senza bisogno di riduttori  
**ACCESSORIATO:** completo di leva in alluminio inossidabile, cestello capiente, attacco portamanico girevole, bandinella frontale para-spruzzi, doppia maniglia per il trasporto e ganci di fissaggio al secchio

**Compatibilità con sistemi lavaggio: Uni System / Wet System / Blik & Wet Disinfection / Mop**



### O-KEY - Strizzatore piatto

**PRATICO:** l'assenza di fondo permette di risciacquare e strizzare con un unico movimento risparmiando tempo e fatica  
**ACCESSORIATO:** completo di leva sagomata verniciata, attacco portamanico girevole, bandinella frontale para-spruzzi e gancio di fissaggio regolabile

**Compatibilità con sistemi lavaggio: Uni System / Wet System / Blik & Wet Disinfection / Mop / Bix**



### LIBRO - Strizzatore a libro

**RESISTENTE:** progettato per resistere agli urti e all'uso frequente, assicura una lunga durata nel tempo  
**ACCESSORIATO:** completo di leva sagomata cromata, cestello forato, bandinella frontale para-spruzzi e ganci di fissaggio al secchio

**Compatibilità con sistemi lavaggio: Uni System / Wet System / Blik & Wet Disinfection / Mop**

## Strizzatori

Dry

Strizzatore a rullo

### CARATTERISTICHE

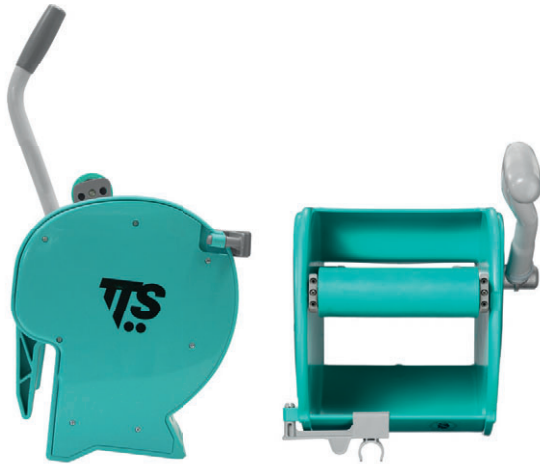

- Strizzatore in polipropilene senza fondo con rullo in gomma
- Completo di gancio di fissaggio al secchio, bandinella frontale para-spruzzi e attacco portamanico girevole
- L'assenza del fondo permette di risparmiare tempo nel lavaggio, perché sia il risciacquo che la strizzatura avvengono con un unico e semplice movimento all'interno dello strizzatore, evitando anche sgradevoli sgocciolamenti
- Possibilità di applicare il rullo in tre posizioni diverse secondo il tipo di strizzatura desiderata e il tipo di ricambio
- Consente una riduzione del 30% dello sforzo rispetto agli strizzatori tradizionali
- Ideato per garantire una strizzatura efficace di ricambi

### REGOLAZIONE DEL RULLO



**MENO STRIZZATURA**  
Panno molto bagnato  
Ideale fino a 150 mq o per pavimenti con grado di sporco elevato



**STRIZZATURA STANDARD**  
Panno bagnato  
Ideale fino a 110 mq o per pavimenti con grado di sporco medio



**PIÙ STRIZZATURA**  
Panno umido  
Ideale fino a 75 mq o per pavimenti con grado di sporco basso / necessità di rapida asciugatura

Dry



#### Strizzatore Dry

Strizzatore senza fondo con rullo in gomma regolabile e leva sagomata verniciata

codice	note	cm	C
00003414		↕ 26 ↕ 28 ↕ 55	■
00003413		↕ 26 ↕ 28 ↕ 55	■
00003410		↕ 26 ↕ 28 ↕ 55	■
00003411		↕ 26 ↕ 28 ↕ 55	■
00003412		↕ 26 ↕ 28 ↕ 55	■



## Tec

## Strizzatore a ganasce

### CARATTERISTICHE



- Strizzatore in polipropilene con capiente cestello
- Non necessita di riduttore, le ganasce arrivano completamente sul fondo del cestello
- Completo di attacco portamanico girevole, bandinella frontale para-spruzzi e leva in alluminio inossidabile
- Maneggevole: provvisto di doppie maniglie laterali
- Ideato per garantire una strizzazione efficace di ricambi e di mop

### DETTAGLI TECNICI

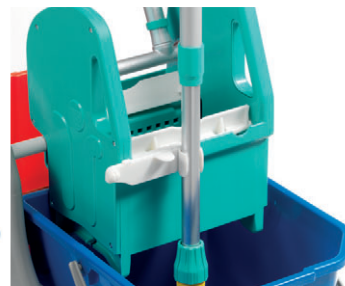
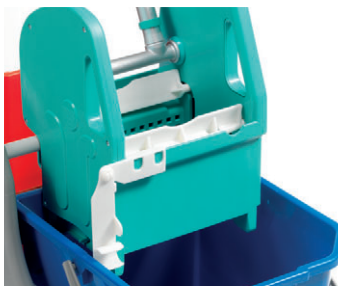

## Tec



### Strizzatore Tec

Strizzatore a ganasce con leva in alluminio

codice	note	cm	C
00003723		↙ 24 ↘ 23 ↙ 52	■
00003721		↙ 24 ↘ 23 ↙ 52	■
00003724		↙ 24 ↘ 23 ↙ 52	■
00003722		↙ 24 ↘ 23 ↙ 52	■
00003720		↙ 24 ↘ 23 ↙ 52	■

## O-Key

## Strizzatore piatto

### CARATTERISTICHE



- Strizzatore piatto senza fondo in polipropilene
- Completo di gancio di fissaggio regolabile, bandinella frontale para-spruzzi e attacco porta-manico girevole
- L'assenza del fondo permette di risparmiare tempo nel lavaggio, perché sia il risciacquo che la strizzatura avvengono con un unico e semplice movimento all'interno dello strizzatore, evitando anche sgradevoli sgocciolamenti
- Ideato per garantire una strizzatura efficace di ricambi e di mop

### DETTAGLI TECNICI



### O-Key

### Strizzatori a libro



#### Strizzatore O-Key

Strizzatore piatto senza fondo con leva sagomata verniciata

#### Strizzatore a libro

Strizzatore a libro con fondo e leva sagomata cromata

codice	note	cm	C
00003403		↓ 25 ↓ 40 ↓ 55	■
00003400		↓ 25 ↓ 40 ↓ 55	■

codice	note	cm	C
00003466		↓ 23,5 ↓ 35 ↓ 49	■
00003465		↓ 23,5 ↓ 35 ↓ 49	■



NEW



Il carrello compatto dai grandi dettagli

WASH & GO





Impugnatura ergonomica e maneggevole

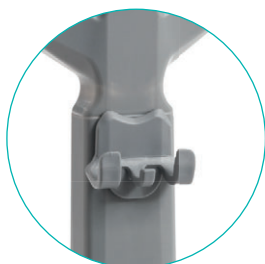

Comodo gancio per segnale o piumini



Pratica vaschetta portaoggetti



Realizzato con plastica riciclata PSV



Secchi con codice colore



Compatibile con tutti gli strizzatori

## CARATTERISTICHE



- **DESIGN:** curato, discreto e piacevole alla vista, si adatta armoniosamente a qualsiasi ambiente
- **ERGONOMICO:** lo strizzatore più alto rispetto ai carrelli in commercio riduce i piegamenti dell'operatore
- **MANEGGEVOLE:** leggero e compatto per facilitare la conduzione durante le attività di pulizia e lo stoccaggio al termine dei lavori
- **VERSATILE:** un unico telaio compatibile con secchi da 15 e 25 L e disponibile con tutti gli strizzatori TTS
- **PRATICO:** telaio impilabile per risolvere i problemi di spazio nello stoccaggio ed ottimizzarne il trasporto
- **ECOLOGICO:** realizzato con plastica riciclata PSV (conforme alla normativa CAM) e senza minuteria in metallo per renderlo facilmente riciclabile a fine vita
- **ACCESSORIABILE:** disponibile con un comodo gancio porta piumino e segnale di avviso ed una pratica vaschetta portaoggetti





## Carrelli con strizzatore

### Nickita con strizzatore Tec



#### Nickita Tec

Carrello con maniglia in plastica, telaio e strizzatore Tec colorati, 2 secchi con manici blu/rosso e ruote ø 80 mm con paracolpi

codice	note	cm	C	L
00006162VE	telaio e strizzatore verdi	↓ 65,5 ↓ 38 ↓ 87		15 + 15
00006162EE	telaio e strizzatore grigi	↓ 65,5 ↓ 38 ↓ 87		15 + 15
00006161VE	telaio e strizzatore verdi	↓ 74,5 ↓ 38 ↓ 87		25 + 25
00006161EE	telaio e strizzatore grigi	↓ 74,5 ↓ 38 ↓ 87		25 + 25
00006162DVE	telaio e strizzatore verdi	↓ 65,5 ↓ 38 ↓ 87		15 + 15
00006162DEE	telaio e strizzatore grigi	↓ 65,5 ↓ 38 ↓ 87		15 + 15
00006161DVE	telaio e strizzatore verdi	↓ 74,5 ↓ 38 ↓ 87		25 + 25
00006161DEE	telaio e strizzatore grigi	↓ 74,5 ↓ 38 ↓ 87		25 + 25

Disponibile nelle versioni 30 L e 50 L - La distinta componenti si riferisce al prodotto riportato nella foto cod. 00006162VE

#### Nickita Tec con maniglia in Rilsan

Carrello con maniglia in Rilsan, telaio e strizzatore Tec colorati, 2 secchi con manici blu/rosso e ruote ø 80 mm con paracolpi

codice	note	cm	C	L
00006062VE	telaio e strizzatore verdi	↓ 80 ↓ 38 ↓ 87		15 + 15
00006062EE	telaio e strizzatore grigi	↓ 80 ↓ 38 ↓ 87		15 + 15
00006061VE	telaio e strizzatore verdi	↓ 84,5 ↓ 38 ↓ 87		25 + 25
00006061EE	telaio e strizzatore grigi	↓ 84,5 ↓ 38 ↓ 87		25 + 25

Disponibile nelle versioni 30 L e 50 L - La distinta componenti si riferisce al prodotto riportato nella foto cod. 00006062VE

### Nickita con strizzatore O-Key



#### Nickita O-Key

Carrello con maniglia in plastica, telaio e strizzatore O-Key colorati, 2 secchi con manici blu/rosso e ruote ø 80 mm con paracolpi

codice	note	cm	C	L
00036162VE	telaio verde e strizzatore grigio	↓ 65,5 ↓ 38 ↓ 90		15 + 15
00036162EE	telaio e strizzatore grigi	↓ 65,5 ↓ 38 ↓ 90		15 + 15
00036161VE	telaio verde e strizzatore grigio	↓ 74,5 ↓ 38 ↓ 90		25 + 25
00036161EE	telaio e strizzatore grigi	↓ 74,5 ↓ 38 ↓ 90		25 + 25

Disponibile nelle versioni 30 L e 50 L - La distinta componenti si riferisce al prodotto riportato nella foto cod. 00036162VE

### Nickita con strizzatore Dry



#### Nickita Dry

Carrello con maniglia in plastica, telaio e strizzatore Dry colorati, 2 secchi con manici blu/rosso e ruote ø 80 mm con paracolpi

codice	note	cm	C	L
00066162VE	telaio e strizzatore verdi	↓ 65,5 ↓ 38 ↓ 99		15 - 15
00066162EE	telaio e strizzatore grigi	↓ 65,5 ↓ 38 ↓ 99		15 - 15
00066161VE	telaio e strizzatore verdi	↓ 74,5 ↓ 38 ↓ 99		25 + 25
00066161EE	telaio e strizzatore grigi	↓ 74,5 ↓ 38 ↓ 99		25 + 25

Disponibile nelle versioni 30 L e 50 L - La distinta componenti si riferisce al prodotto riportato nella foto cod. 00066162VE

## Nickita - Componenti e accessori



NEW

### Vaschetta portaoggetti per carrelli Nickita

Vaschetta laterale portaoggetti per carrelli Nickita

codice	note	C
00003395E		<input type="checkbox"/>



NEW

### Gancio per carrelli Nickita

Gancio porta segnale e piumino per carrelli Nickita

codice	note	C
00003392E		<input type="checkbox"/>



### Portamanico per profili

Portamanico per profili, portasacco 150 L, vaschette laterali Magic, Smile e Nickita

codice	note	C
S030112		<input checked="" type="checkbox"/>
S530112		<input type="checkbox"/>

## NICK - VARIANTI STRIZZATORI



Per ordinare i carrelli **con lo strizzatore a libro** è sufficiente precedere con il numero **2** il codice dei carrelli.

Es.  
00006085  
=  
00026085



Per ordinare i carrelli **con lo strizzatore O-Key** è sufficiente precedere con il numero **3** il codice dei carrelli.

Es.  
00006085  
=  
00036085



Per ordinare i carrelli **con lo strizzatore Dry** è sufficiente precedere con il numero **6** il codice dei carrelli.

Es.  
00006085  
=  
00066085



Per ordinare i carrelli **senza lo strizzatore** è sufficiente precedere con il numero **1** il codice dei carrelli.

Es.  
00006085  
=  
00016085

## Nick con strizzatore Tec

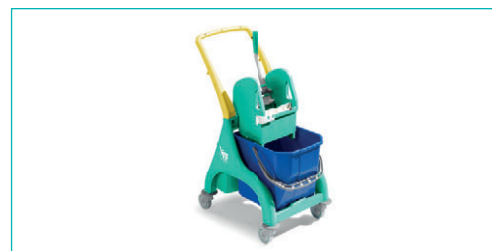
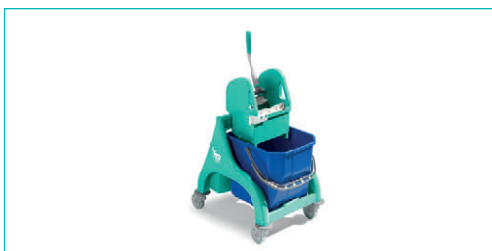

### Nick Tec singolo

Carrello con telaio e strizzatore Tec colorati, secchio blu e ruote ø 80 mm con paracolpi

codice	note	cm	C	L
00006045	telaio e strizzatore verdi	↙ 53 ↘ 43 ↙ 91	<input checked="" type="checkbox"/>	15
00006043	telaio e strizzatore gialli	↙ 53 ↘ 43 ↙ 91	<input checked="" type="checkbox"/>	15
00006044	telaio e strizzatore grigi	↙ 53 ↘ 43 ↙ 91	<input type="checkbox"/>	15
00006049	telaio e strizzatore verdi	↙ 53 ↘ 43 ↙ 91	<input checked="" type="checkbox"/>	25
00006046	telaio e strizzatore gialli	↙ 53 ↘ 43 ↙ 91	<input checked="" type="checkbox"/>	25
00006047	telaio e strizzatore grigi	↙ 53 ↘ 43 ↙ 91	<input type="checkbox"/>	25

### Nick Tec singolo con maniglia a U

Carrello con maniglia a "U", telaio e strizzatore Tec colorati, secchio blu e ruote ø 80 mm con paracolpi

codice	note	cm	C	L
00006245	telaio e strizzatore verdi	↙ 62 ↘ 43 ↙ 91	<input checked="" type="checkbox"/>	15
00006243	telaio e strizzatore gialli	↙ 62 ↘ 43 ↙ 91	<input checked="" type="checkbox"/>	15
00006244	telaio e strizzatore grigi	↙ 62 ↘ 43 ↙ 91	<input type="checkbox"/>	15
00006249	telaio e strizzatore verdi	↙ 62 ↘ 43 ↙ 91	<input checked="" type="checkbox"/>	25
00006246	telaio e strizzatore gialli	↙ 62 ↘ 43 ↙ 91	<input checked="" type="checkbox"/>	25
00006247	telaio e strizzatore grigi	↙ 62 ↘ 43 ↙ 91	<input type="checkbox"/>	25

Disponibile nelle versioni 15 L e 25 L - La distinta componenti si riferisce al prodotto riportato nella foto cod. 00006045

Disponibile nelle versioni 15 L e 25 L - La distinta componenti si riferisce al prodotto riportato nella foto cod. 00006245



## Nick Tec doppio con maniglia ad anello

Carrello con maniglia ad anello, telaio e strizzatore Tec colorati, 2 secchi blu/rosso e ruote ø 80 mm con paracolpi

codice	note	cm	C	L
00006183	telaio e strizzatore verdi	↙ 66 ↘ 43 ↙ 88	■	15 + 15
00006180	telaio e strizzatore gialli	↙ 66 ↘ 43 ↙ 88	■	15 + 15
00006181	telaio e strizzatore grigi	↙ 66 ↘ 43 ↙ 88	■	15 + 15
00006188	telaio e strizzatore verdi	↙ 73 ↘ 45 ↙ 93	■	25 + 25
00006185	telaio e strizzatore gialli	↙ 73 ↘ 45 ↙ 93	■	25 + 25
00006186	telaio e strizzatore grigi	↙ 73 ↘ 45 ↙ 93	■	25 + 25

Disponibile nelle versioni 30 L e 50 L - La distinta componenti si riferisce al prodotto riportato nella foto cod. 00006183



## Nick Tec doppio con maniglia Rilsan

Carrello con maniglia reversibile in Rilsan, telaio e strizzatore Tec colorati, 2 secchi blu/rosso e ruote ø 80 mm con paracolpi

codice	note	cm	C	L
00006083	telaio e strizzatore verdi	↙ 74 ↘ 43 ↙ 88	■	15 + 15
00006080	telaio e strizzatore gialli	↙ 74 ↘ 43 ↙ 88	■	15 + 15
00006081	telaio e strizzatore grigi	↙ 74 ↘ 43 ↙ 88	■	15 + 15
00006088	telaio e strizzatore verdi	↙ 80 ↘ 45 ↙ 91	■	25 + 25
00006085	telaio e strizzatore gialli	↙ 80 ↘ 45 ↙ 91	■	25 + 25
00006086	telaio e strizzatore grigi	↙ 80 ↘ 45 ↙ 91	■	25 + 25

Disponibile nelle versioni 30 L e 50 L - La distinta componenti si riferisce al prodotto riportato nella foto cod. 00006083

## Nick con strizzatore O-Key



## Nick O-Key singolo

Carrello con telaio e strizzatore O-Key colorati, secchio e ruote ø 80 mm con paracolpi

codice	note	cm	C	L
00036045	telaio verde, strizzatore giallo	↙ 53 ↘ 43 ↙ 91	■	15
00036043	telaio e strizzatore gialli	↙ 53 ↘ 43 ↙ 91	■	15
00036044	telaio e strizzatore grigi	↙ 53 ↘ 43 ↙ 91	■	15
00036049	telaio verde, strizzatore giallo	↙ 53 ↘ 43 ↙ 91	■	25
00036046	telaio e strizzatore gialli	↙ 53 ↘ 43 ↙ 91	■	25
00036047	telaio e strizzatore grigi	↙ 53 ↘ 43 ↙ 91	■	25
0P036049	telaio verde, strizzatore giallo	↙ 66 ↘ 43 ↙ 91	■	28
0P036046	telaio e strizzatore gialli	↙ 66 ↘ 43 ↙ 91	■	28
0P036047	telaio e strizzatore grigi	↙ 66 ↘ 43 ↙ 91	■	28

Disponibile nelle versioni 15 L, 25 L (secchio blu) e 28 L (secchio verde con paratia) - La distinta componenti si riferisce al prodotto riportato nella foto cod. 00036045



## Nick O-Key singolo con maniglia a U

Carrello con maniglia a "U", telaio e strizzatore O-Key colorati, secchio e ruote ø 80 mm con paracolpi

codice	note	cm	C	L
00036245	telaio verde, strizzatore e maniglia gialli	↙ 62 ↘ 43 ↙ 93	■	15
00036243	telaio, strizzatore e maniglia gialli	↙ 62 ↘ 43 ↙ 93	■	15
00036244	telaio, strizzatore e maniglia grigi	↙ 62 ↘ 43 ↙ 93	■	15
00036249	telaio verde, strizzatore e maniglia gialli	↙ 62 ↘ 43 ↙ 93	■	25
00036246	telaio, strizzatore e maniglia gialli	↙ 62 ↘ 43 ↙ 93	■	25
00036247	telaio, strizzatore e maniglia grigi	↙ 62 ↘ 43 ↙ 93	■	25
0P036249	telaio verde, strizzatore e maniglia gialli	↙ 71 ↘ 43 ↙ 93	■	28
0P036246	telaio, strizzatore e maniglia gialli	↙ 71 ↘ 43 ↙ 93	■	28
0P036247	telaio, strizzatore e maniglia grigi	↙ 71 ↘ 43 ↙ 93	■	28

Disponibile nelle versioni 15 L, 25 L (secchio blu) e 28 L (secchio verde con paratia) - La distinta componenti si riferisce al prodotto riportato nella foto cod. 00036245



### Nick O-Key doppio con maniglia ad anello

Carrello con maniglia ad anello, telaio e strizzatore O-Key colorati, 2 secchi blu/rosso e ruote ø 80 mm con paracolpi

codice	note	cm	C	L
00036183	telaio verde, strizzatore e maniglia gialli	↙ 66 ↘ 43 ↙ 88	■	15 + 15
00036180	telaio, strizzatore e maniglia gialli	↙ 66 ↘ 43 ↙ 88	■	15 + 15
00036181	telaio, strizzatore e maniglia grigi	↙ 66 ↘ 43 ↙ 88	■	15 + 15
00036188	telaio verde, strizzatore e maniglia gialli	↙ 73 ↘ 45 ↙ 93	■	25 + 25
00036185	telaio, strizzatore e maniglia gialli	↙ 73 ↘ 45 ↙ 93	■	25 + 25
00036186	telaio, strizzatore e maniglia grigi	↙ 73 ↘ 45 ↙ 93	■	25 + 25

Disponibile nelle versioni 30 L e 50 L - La distinta componenti si riferisce al prodotto riportato nella foto cod. 00036183

## Nick con strizzatore Dry



### Nick Dry singolo

Carrello con telaio e strizzatore Dry colorati, secchio e ruote ø 80 mm con paracolpi

codice	note	cm	C	L
00066045	telaio e strizzatore verdi	↙ 53 ↘ 43 ↙ 97	■	15
00066043	telaio e strizzatore gialli	↙ 53 ↘ 43 ↙ 97	■	15
00066044	telaio e strizzatore grigi	↙ 53 ↘ 43 ↙ 97	■	15
00066049	telaio e strizzatore verdi	↙ 53 ↘ 43 ↙ 97	■	25
00066046	telaio e strizzatore gialli	↙ 53 ↘ 43 ↙ 97	■	25
00066047	telaio e strizzatore grigi	↙ 53 ↘ 43 ↙ 97	■	25
0P066049	telaio e strizzatore verdi	↙ 63 ↘ 43 ↙ 97	■	28
0P066046	telaio e strizzatore gialli	↙ 63 ↘ 43 ↙ 97	■	28
0P066047	telaio e strizzatore grigi	↙ 63 ↘ 43 ↙ 97	■	28

Disponibile nelle versioni 15 L, 25 L (secchio blu) e 28 L (secchio verde con paratia) - La distinta componenti si riferisce al prodotto riportato nella foto cod. 00066045

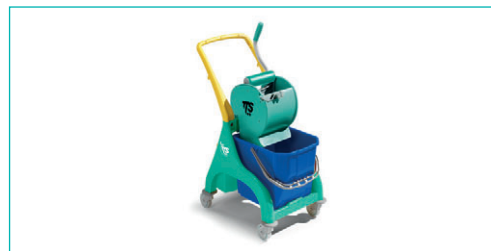

### Nick Dry singolo con maniglia a U

Carrello con maniglia a "U", telaio e strizzatore Dry colorati, secchio e ruote ø 80 mm con paracolpi

codice	note	cm	C	L
00066245	telaio e strizzatore verdi, maniglia gialla	↙ 62 ↘ 43 ↙ 97	■	15
00066243	telaio, strizzatore e maniglia gialli	↙ 62 ↘ 43 ↙ 97	■	15
00066244	telaio, strizzatore e maniglia grigi	↙ 62 ↘ 43 ↙ 97	■	15
00066249	telaio e strizzatore verdi, maniglia gialla	↙ 62 ↘ 43 ↙ 97	■	25
00066246	telaio, strizzatore e maniglia gialli	↙ 62 ↘ 43 ↙ 97	■	25
00066247	telaio, strizzatore e maniglia grigi	↙ 62 ↘ 43 ↙ 97	■	25
0P066249	telaio e strizzatore verdi, maniglia gialla	↙ 71 ↘ 43 ↙ 97	■	28
0P066246	telaio, strizzatore e maniglia gialli	↙ 71 ↘ 43 ↙ 97	■	28
0P066247	telaio, strizzatore e maniglia grigi	↙ 71 ↘ 43 ↙ 97	■	28

Disponibile nelle versioni 15 L, 25 L (secchio blu) e 28 L (secchio verde con paratia) - La distinta componenti si riferisce al prodotto riportato nella foto cod. 00066245

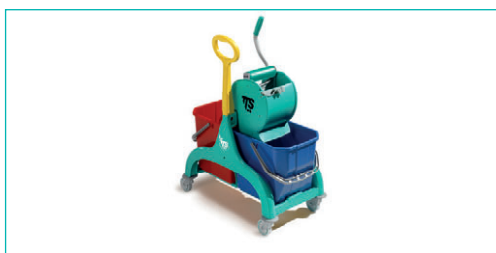

## Nick Dry doppio con maniglia ad anello

Carrello con maniglia ad anello, telaio e strizzatore Dry colorati, 2 secchi blu/rosso e ruote ø 80 mm con paracolpi

codice	note	cm	C	L
<b>00066183</b>	telaio e strizzatore verdi, maniglia gialla	↙ 66 ↘ 43 ↙ 92	■	15 + 15
<b>00066180</b>	telaio, strizzatore e maniglia gialli	↙ 66 ↘ 43 ↙ 92	■	15 + 15
<b>00066181</b>	telaio, strizzatore e maniglia grigi	↙ 66 ↘ 43 ↙ 92	■	15 + 15
<b>00066188</b>	telaio e strizzatore verdi, maniglia gialla	↙ 73 ↘ 45 ↙ 97	■	25 + 25
<b>00066185</b>	telaio, strizzatore e maniglia gialli	↙ 73 ↘ 45 ↙ 97	■	25 + 25
<b>00066186</b>	telaio, strizzatore e maniglia grigi	↙ 73 ↘ 45 ↙ 97	■	25 + 25

Disponibile nelle versioni 30 L e 50 L - La distinta componenti si riferisce al prodotto riportato nella foto cod. 00066183

## Nick Light



### Nick Light Tec singolo

Carrello Light con telaio e strizzatore Tec grigi, secchio blu e ruote ø 80 mm con paracolpi

codice	note	cm	C	L
<b>00006058</b>		↙ 53 ↘ 43 ↙ 91	■	25

## Nick - Componenti e accessori



### Portasacco laterale Nick

Portasacco laterale per carrelli Nick

codice	note	C
<b>5570120</b>		■



### Sacco 50 L PVC

Sacco in PVC plastificato 50 L

codice	note	C
<b>00003618</b>	Dimensioni: 62x65 cm	■
<b>00003617</b>	Dimensioni: 62x65 cm	■



### Portarotolo chiuso

Portarotolo chiuso per carrelli Nick e Magic

codice	note	C
<b>S070225</b>		■

Compatibile con maniglia ad anello e con adattatore cod. S070090



### Vaschetta portaoggetti laterale

Vaschetta laterale portaoggetti, capacità 3,7 L

codice	note	C
<b>00003350</b>		■
<b>00003351</b>		■

Compatibile con carrelli Nick, Witty tramite gli adattatori cod. S070090, S070040



### Cestino portaoggetti cromato

Cestino portaoggetti cromato per maniglia reversibile in Rilsan, per carrelli Nick/Sting

codice	note
<b>L080008</b>	

Compatibile con maniglia reversibile in Rilsan cod. H340010



**Tubo Idro**  
Tubo per riempimento secchi, 140 cm

**Tubo Idro Pro**  
Tubo per riempimento secchi con attacco universale, 150 cm

codice	note	C
<b>00003513</b>		<input type="checkbox"/>

codice	note	C
<b>R040401</b>		<input type="checkbox"/>



Tubo Idro



## Carrelli per preimpregnazione

### Nick Hermetic



#### Nick Hermetic 15

Carrello con maniglia a "U", telaio singolo, secchio ermetico 10 L, ruote ø 80 mm con paracolpi, griglia superiore in Rilsan e attacco portamanico

codice	note	cm	C	L
<b>OD0V6575E</b>	telaio e maniglia grigi, secchio verde	↙ 58 ↘ 62 ↙ 89		10
<b>OD0G6575E</b>	telaio e maniglia grigi, secchio giallo	↙ 58 ↘ 62 ↙ 89		10
<b>OD0R6575E</b>	telaio e maniglia grigi, secchio rosso	↙ 58 ↘ 62 ↙ 89		10
<b>OD006575E</b>	telaio e maniglia grigi, secchio blu	↙ 58 ↘ 62 ↙ 89		10
<b>OD0V6575</b>	maniglia grigia, telaio e secchio verdi	↙ 58 ↘ 62 ↙ 89		10
<b>OD0G6575G</b>	telaio, maniglia e secchio gialli	↙ 58 ↘ 62 ↙ 89		10

La distinta componenti si riferisce al prodotto riportato nella foto cod. OD0V6575E



#### Nick Hermetic 18

Carrello con maniglia a "U", telaio singolo, secchio ermetico 20 L, ruote ø 80 mm con paracolpi, griglia superiore in Rilsan e attacco portamanico

codice	note	cm	C	L
<b>OD0V6578E</b>	telaio e maniglia grigi, secchio verde	↙ 58 ↘ 62 ↙ 89		20
<b>OD0R6578E</b>	telaio e maniglia grigi, secchio rosso	↙ 58 ↘ 62 ↙ 89		20
<b>OD006578E</b>	telaio e maniglia grigi, secchio blu	↙ 58 ↘ 62 ↙ 89		20

La distinta componenti si riferisce al prodotto riportato nella foto cod. OD0V6578E



#### Nick Hermetic 105

Carrello con maniglia a "U", telaio doppio, secchio ermetico 10 L, ruote ø 80 mm con paracolpi, griglia superiore in Rilsan, attacco portamanico e portasacco 50 L

codice	note	cm	C	L
<b>OD0V6505E</b>	telaio e maniglia grigi, secchio verde	↙ 58 ↘ 70 ↙ 89		10
<b>OD0G6505E</b>	telaio e maniglia grigi, secchio giallo	↙ 58 ↘ 70 ↙ 89		10
<b>OD0R6505E</b>	telaio e maniglia grigi, secchio rosso	↙ 58 ↘ 70 ↙ 89		10
<b>OD006505B</b>	telaio, maniglia e secchio blu	↙ 58 ↘ 70 ↙ 89		10
<b>OD0V6505</b>	maniglia grigia, telaio e secchio verdi	↙ 58 ↘ 70 ↙ 89		10
<b>OD0G6505G</b>	telaio, maniglia e secchio gialli	↙ 58 ↘ 70 ↙ 89		10

La distinta componenti si riferisce al prodotto riportato nella foto cod. OD0V6505E -  
 Sacco non in dotazione



#### Nick Hermetic 108

Carrello con maniglia a "U", telaio doppio, secchio ermetico 20 L, ruote ø 80 mm con paracolpi, griglia superiore in Rilsan, attacco portamanico e portasacco 50 L

codice	note	cm	C	L
<b>OD0V6508E</b>	telaio e maniglia grigi, secchio verde	↙ 58 ↘ 70 ↙ 89		20
<b>OD0R6508E</b>	telaio e maniglia grigi, secchio rosso	↙ 58 ↘ 70 ↙ 89		20
<b>OD006508E</b>	telaio e maniglia grigi, secchio blu	↙ 58 ↘ 70 ↙ 89		20

La distinta componenti si riferisce al prodotto riportato nella foto cod. OD0V6508E -  
 Sacco non in dotazione



### Nick Hermetic 16

Carrello con maniglia a "U", telaio singolo grigio e 2 secchi ermetici 10 L blu/rosso, ruote ø 80 mm con paracolpi, 2 griglie in Rilsan e attacco portamanico

codice	note	cm	C	L
<b>OD006576E</b>	telaio e maniglia grigi, secchi rosso e blu	↙ 58 ↘ 81 ↕ 89		10 + 10



### Nick Hermetic 19

Carrello con maniglia a "U", telaio singolo grigio e 2 secchi ermetici 20 L blu/rosso, ruote ø 80 mm con paracolpi, 2 griglie in Rilsan e attacco portamanico

codice	note	cm	C	L
<b>OD006579E</b>	telaio e maniglia grigi, secchi rosso e blu	↙ 58 ↘ 81 ↕ 89		20 + 20



### Nick Hermetic 106

Carrello con maniglia a "U", telaio doppio e 2 secchi ermetici 10 L, ruote ø 80 mm con paracolpi, 2 griglie in Rilsan e attacco portamanico

codice	note	cm	C	L
<b>OD006506E</b>	telaio e maniglia grigi, secchi rosso e blu	↙ 58 ↘ 90 ↕ 89		10 + 10



### Nick Hermetic 109

Carrello con maniglia a "U", telaio doppio e 2 secchi ermetici 20 L, ruote ø 80 mm con paracolpi, 2 griglie in Rilsan e attacco portamanico

codice	note	cm	C	L
<b>OD006509E</b>	telaio e maniglia grigi, secchi rosso e blu	↙ 58 ↘ 90 ↕ 89		20 + 20

Sacco non in dotazione

Sacco non in dotazione



### Nick Hermetic 125

Carrello con maniglia a "U", telaio doppio e secchio ermetico 20 L, ruote ø 80 mm con paracolpi, griglia in Rilsan vaschette porta oggetti, secchio 4 L e attacco portamanico

codice	note	cm	C	L
<b>OD006525</b>	telaio verde, maniglia grigia e secchi blu	↙ 58 ↘ 70 ↕ 112		10

Sacco non in dotazione





## Nick Hermetic - Componenti e accessori



### Vaschetta portaoggetti laterale

Vaschetta laterale portaoggetti, capacità 3,7 L

codice	note	C
<b>00003350</b>		
<b>00003351</b>		

Compatibile con carrelli Nick, Witty tramite gli adattatori cod. S070090, S070040



### Sacco lavaggio ricambi e panni colorato

Sacco a rete colorato in poliestere stabilizzato con cordoncino di chiusura per lavaggio ricambi e panni

codice	note	C
<b>00001831G</b>	capacità 20 L	
<b>00001831B</b>	capacità 20 L	
<b>00001831R</b>	capacità 20 L	
<b>00001831V</b>	capacità 20 L	
<b>00001832B</b>	capacità 50 L	
<b>00001832R</b>	capacità 50 L	
<b>00001834B</b>	capacità 70 L	
<b>00001834R</b>	capacità 70 L	
<b>00001834V</b>	capacità 70 L	
<b>00001834</b>	capacità 70 L	



Ampia gamma di componenti prodotti in **plastica riciclata (PSV)**



Sede italiana  
100% energeticamente  
autonoma



## Carrelli cromati con strizzatore

### ROLL E STING - VARIANTI STRIZZATORI



Per ordinare i carrelli **con lo strizzatore a libro** è sufficiente precedere con il numero **2** il codice dei carrelli.

Es.  
00006020  
=  
000**2**6020



Per ordinare i carrelli **con lo strizzatore O-Key** è sufficiente precedere con il numero **3** il codice dei carrelli.

Es.  
00006020  
=  
000**3**6020



Per ordinare i carrelli **con lo strizzatore Dry** è sufficiente precedere con il numero **6** il codice dei carrelli.

Es.  
00006020  
=  
000**6**6020



Per ordinare i carrelli **senza lo strizzatore** è sufficiente precedere con il numero **1** il codice dei carrelli.

Es.  
00006020  
=  
000**1**6020

### Roll e Sting



#### Roll doppio 50 L

Carrello cromato con strizzatore e 2 secchi

codice	note	cm	L
<b>00006020</b>		↙ 73,5 ↘ 41 ↙ 81,5	25 + 25



#### Roll doppio 30 L

Carrello cromato con strizzatore e 2 secchi

codice	note	cm	L
<b>00006021</b>		↙ 65,5 ↘ 41 ↙ 80	15 + 15



#### Roll singolo 15 L

Carrello cromato con strizzatore e secchio

codice	note	cm	L
<b>00006023</b>		↙ 50 ↘ 40 ↙ 83	15

### Roll e Sting - Componenti e accessori



#### Sting singolo 25 L

Carrello cromato con strizzatore e secchio

codice	note	cm	L
<b>00006072</b>		↙ 58 ↘ 40 ↙ 93	25

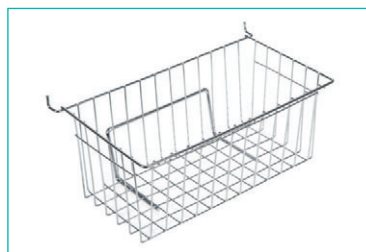

#### Cestino portaoggetti

Cestino cromato portaoggetti per carrello Sting

codice	note
<b>H080009</b>	



#### Cestino portaoggetti cromato

Cestino portaoggetti cromato per maniglia reversibile in Rilsan, per carrelli Nick/Sting

codice	note
<b>L080008</b>	

Compatibile con maniglia reversibile in Rilsan cod. H340010



### Tubo Idro

Tubo per riempimento secchi, 140 cm

codice	note	C
<b>00003513</b>		<input type="checkbox"/>



### Tubo Idro Pro

Tubo per riempimento secchi con attacco universale, 150 cm

codice	note	C
<b>R040401</b>		<input type="checkbox"/>



## EROY

### Secchio multiuso modulare 28 L

WASH & GO

#### PAVIMENTI

Scegli il tuo sistema di pulizia e configura Eroy secondo le tue esigenze:



Pre-impregnato

Spray cleaning

Mop

#### SUPERFICI

Con Eroy trasporti tutto per la pulizia di tavoli, ripiani, vetri, specchi e pareti:



Panni Touch

Sistema Clean Glass

Attrezzo con Block System

#### PULIZIA WC

Speciale vaschetta a 3 scomparti studiata per la pulizia dei WC:

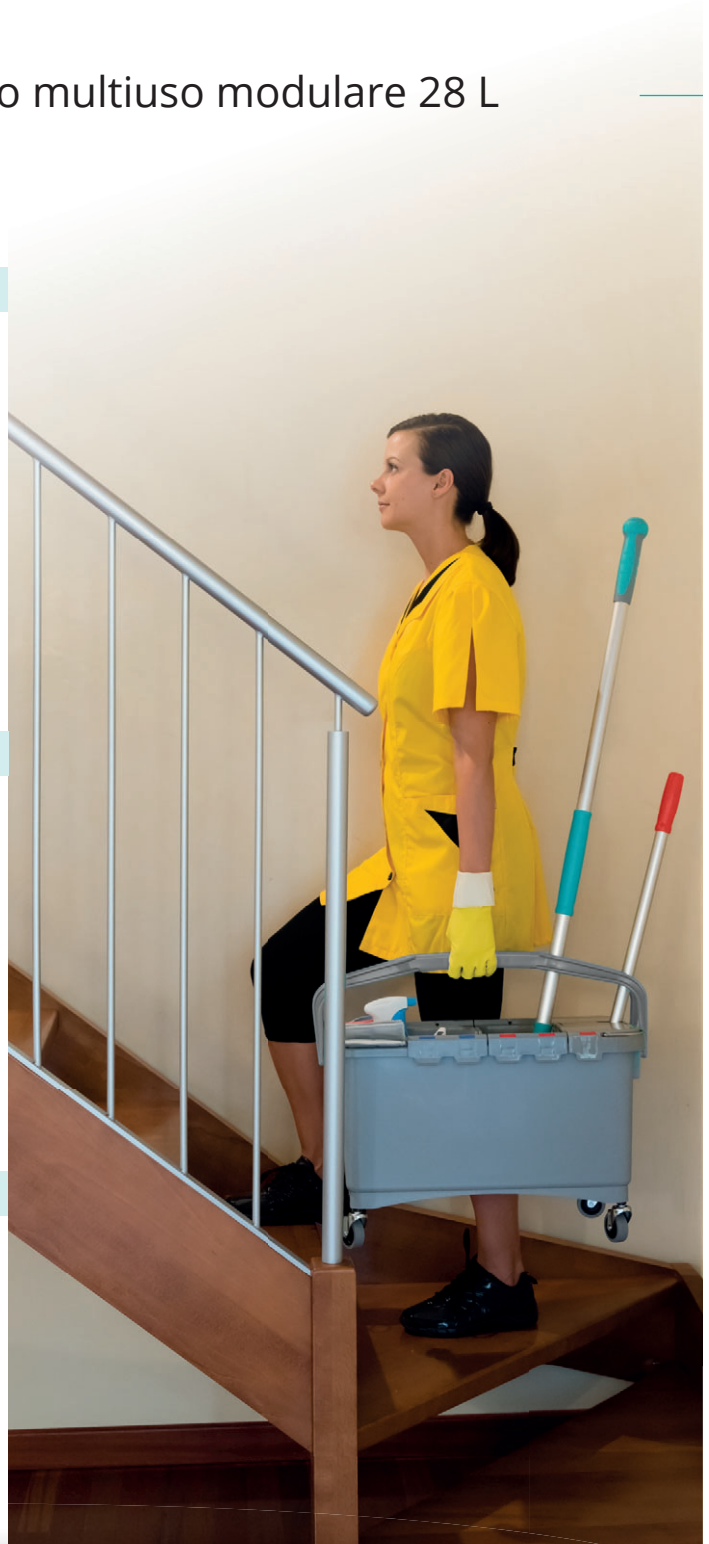
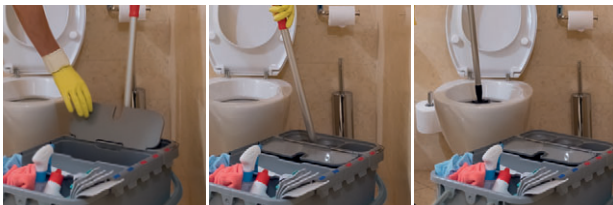

#### DOPPIA MANIGLIA AD INCASTRO

La doppia maniglia trasversale stabilizza gli attrezzi durante il trasporto





## Sistemi multiuso

### Secchio Eroy



#### Eroy E-07

Kit: secchio 28 L accessoriato con scompartimenti estraibili

codice	note	cm
<b>00003260K07</b>	con ruote	↙ 33,5 ↘ 57,5 ↕ 36
<b>00003260K57</b>	senza ruote	↙ 33,5 ↘ 57,5 ↕ 29



#### Eroy E-08

Kit: secchio 28 L accessoriato con scompartimenti estraibili

codice	note	cm
<b>00003260K08</b>	con ruote	↙ 33,5 ↘ 57,5 ↕ 36
<b>00003260K58</b>	senza ruote	↙ 33,5 ↘ 57,5 ↕ 29



#### Eroy E-09

Kit: secchio 28 L accessoriato con scompartimenti estraibili

codice	note	cm
<b>00003260K09</b>	con ruote	↙ 33,5 ↘ 57,5 ↕ 36
<b>00003260K59</b>	senza ruote	↙ 33,5 ↘ 57,5 ↕ 29



#### Eroy E-05

Kit: secchio 28 L accessoriato con scompartimenti estraibili e accessori

codice	note	cm
<b>00003260K05</b>	con ruote	↙ 33,5 ↘ 57,5 ↕ 36
<b>00003260K55</b>	senza ruote	↙ 33,5 ↘ 57,5 ↕ 29



#### Eroy E-06

Kit: secchio 28 L accessoriato con scompartimenti estraibili e accessori

codice	note	cm
<b>00003260K06</b>	con ruote	↙ 33,5 ↘ 57,5 ↕ 42
<b>00003260K56</b>	senza ruote	↙ 33,5 ↘ 57,5 ↕ 35



#### Eroy E-04

Kit: secchio 28 L accessoriato con scompartimenti estraibili e accessori

codice	note	cm
<b>00003260K04</b>	con ruote	↙ 33,5 ↘ 57,5 ↕ 78
<b>00003260K54</b>	senza ruote	↙ 33,5 ↘ 57,5 ↕ 71



#### Eroy E-03

Kit: secchio 28 L accessoriato con scompartimenti estraibili e accessori

codice	note	cm
<b>00003260K03</b>	con ruote	↙ 33,5 ↘ 57,5 ↕ 78
<b>00003260K53</b>	senza ruote	↙ 33,5 ↘ 57,5 ↕ 71



#### Eroy E-02

Kit: secchio 28 L accessoriato con scompartimenti estraibili e accessori

codice	note	cm
<b>00003260K02</b>	con ruote	↙ 33,5 ↘ 57,5 ↕ 78
<b>00003260K52</b>	senza ruote	↙ 33,5 ↘ 57,5 ↕ 71



#### Eroy E-01

Kit: secchio 28 L accessoriato con scompartimenti estraibili e accessori

codice	note	cm
<b>00003260K01</b>	con ruote	↙ 33,5 ↘ 57,5 ↕ 78
<b>00003260K51</b>	senza ruote	↙ 33,5 ↘ 57,5 ↕ 71

## Secchio Eroy - Componenti e accessori

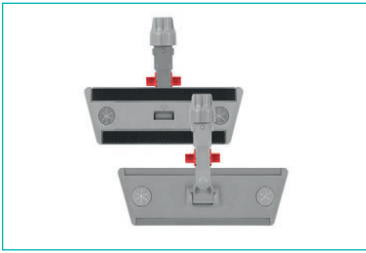

### Telaio sistema velcro rettangolare

Telaio con sistema velcro e bocchettone Block System, 22 cm

codice	note	C
<b>0000896Y</b>		<input type="checkbox"/>

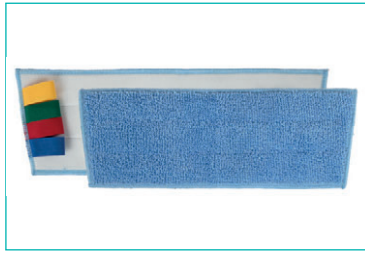

### Ricambio sistema velcro Microblue rettangolare

Ricambio in microfibra alta assorbenza con supporto per sistema velcro, 25 cm

codice	note	C
<b>00000712</b>		<input type="checkbox"/>



### Manico telescopico mini

Manico telescopico in alluminio con foro, completo di manopola ergonomica antiscivolo e tappo colorato

codice	note	C
<b>00001058</b>		<input type="checkbox"/>
<b>00001058E</b>		<input type="checkbox"/>

Allungabile da 56 a 93 cm, ø esterno 26 mm, ø interno 23 mm



### Manico telescopico

Manico telescopico in alluminio con foro, completo di manopola ergonomica antiscivolo e tappo colorato

codice	note	C
<b>0R001044</b>	impugnature verdi, tappo rosso	<input type="checkbox"/>
<b>0B001044</b>	impugnature verdi, tappo blu	<input type="checkbox"/>
<b>00001044</b>	impugnature verdi, tappo verde	<input type="checkbox"/>
<b>0G001044</b>	impugnature verdi, tappo giallo	<input type="checkbox"/>
<b>00001044E</b>	impugnature grigie, tappo grigio	<input type="checkbox"/>

Allungabile da 102 a 184 cm, ø esterno 26 mm, ø interno 23 mm



NEW

## Tri PRESS

Doppio risultato...  
strizzando la metà

WASH & GO



NEW

## TriPRESS

La rivoluzione Trilogy continua!



Il tuo tempo è prezioso: non sprecarlo strizzando!

## TriPRESS basic



Sistema di strizzatura manuale a pressione, semplice e versatile...

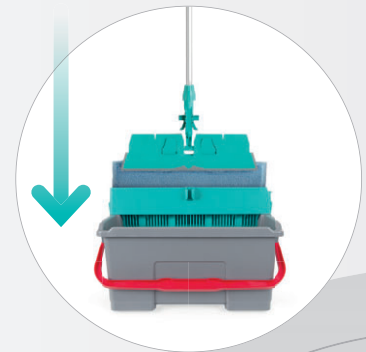

...anche con ruote!



Kit 4 ruote ø 50 mm per secchio



basic







## DUE VERSIONI PER TUTTE LE ESIGENZE

Strizzatura a pressione o a leva: completa Trilogy scegliendo il sistema migliore per te

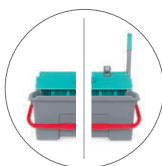

## SICUREZZA E STABILITÀ

Comodo attacco porta manico centrale e pulsanti di sicurezza per fissare lo strizzatore al secchio

## COMFORT DI TRASPORTO

Manico del secchio con aggancio anti-oscillazioni per la massima stabilità in movimento



## SISTEMA VERSATILE

Strizzatore per sistema Trilogy compatibile con i carrelli Magic\*

\* Verifica la compatibilità con i nostri Uffici Commerciali

WASH & GO

Con TriPress dimezzi le strizzate necessarie alla pulizia! Progettato per l'utilizzo con i panni Tri: speciali ultra microfibre fronte-retro che raddoppiano l'autonomia di lavaggio e raccolta rispetto ai panni tradizionali.

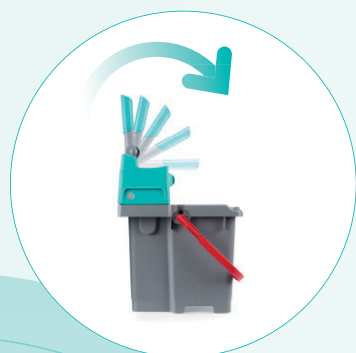

Sistema a leva per strizzatura ottimale e riduzione dello sforzo...

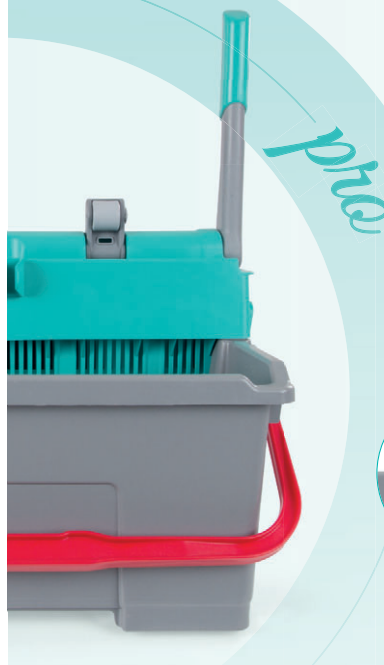

...anche con doppio secchio!

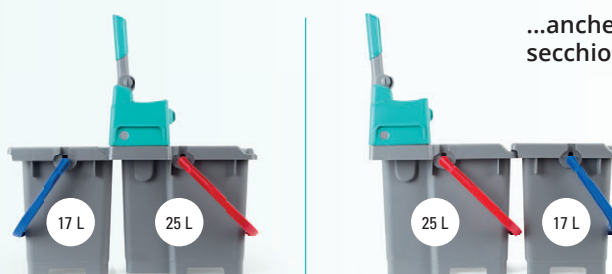

Organizzabile come vuoi tu

Secchi con speciale sistema di incastro anti gocciolamento

Manici colorati per diversificare le acque di lavaggio e risciacquo

## Secchi strizzatura

### TriPress



NEW



#### TriPress Pro con ruote

Secchio 25 L con manico ad incastro e strizzatore a leva, per sistema Trilogy, con ruote

codice	note	cm	C
00002215ER		↓56 ↓30,5 ↓70,5	



NEW



#### TriPress Pro

Secchio 25 L con manico ad incastro e strizzatore a leva, per sistema Trilogy

codice	note	cm	C
00002210ER		↓56 ↓30,5 ↓63,5	



NEW



#### TriPress Basic con ruote

Secchio 25 L con manico ad incastro e strizzatore a pressione, per sistema Trilogy, con ruote

codice	note	cm	C
00002205ER		↓56 ↓23 ↓45	



NEW



#### TriPress Basic

Secchio 25 L con manico ad incastro e strizzatore a pressione, per sistema Trilogy

codice	note	cm	C
00002200ER		↓56 ↓23 ↓38	



NEW



#### Secchio TriPress 25 L

Secchio 25 L con manico rosso ad incastro, per sistema TriPress

codice	note	cm	C
00002220ER		↓56 ↓30,5 ↓26	

#### Secchio TriPress 17 L

Secchio 17 L con manico blu ad incastro, per sistema TriPress



NEW



codice	note	cm	C
00002230EB		↓56 ↓23 ↓26	

#### Strizzatore TriPress a leva

Strizzatore a leva per sistema TriPress Pro



NEW

codice	note	cm	C
00002260V		↓55 ↓14,5 ↓45	

TriPress completa il sistema Trilogy: realizzato per strizzare i panni fronteretro Tri e Tri+

#### Strizzatore TriPress a pressione

Strizzatore a pressione per sistema TriPress Basic



NEW

codice	note	cm	C
00002250V		↓55 ↓14,5 ↓19	

TriPress completa il sistema Trilogy: realizzato per strizzare i panni fronteretro Tri e Tri+



## Action Pro

## Secchio a due vasche

**ACTION** *pro*



### CARATTERISTICHE



- **PROFESSIONALE:** secchio a due vasche per separare l'acqua di risciacquo dalla soluzione detergente
- **DOPPIO SCARICO:** anteriore e posteriore, per facilitare lo svuotamento del secchio
- **IGIENICO E PRATICO:** con ACTION PRO l'acqua di risciacquo è sempre pulita, grazie al tappo posteriore indipendente che ne consente lo svuotamento al bisogno, senza dover gettare anche la soluzione detergente
- **MANEGGEVOLE:** doppia maniglia per un comodo trasporto
- **ERGONOMICO:** più alto rispetto ai secchi tradizionali, per lavorare in posizione eretta
- **EFFICIENTE:** velocizza i tempi di lavoro e garantisce un notevole risparmio di soluzione detergente
- **IMPILABILE:** grazie alla possibilità di smontare le 4 ruote diametro 80 mm
- **ECOSOSTENIBILE:** completamente in polipropilene, inossidabile, robusto e interamente riciclabile
- **VERSATILE:** abbinabile agli strizzatori Dry, O-Key e Tec

### DETTAGLI TECNICI



Due tappi di scarico indipendenti, anteriore e posteriore



Scarico parziale del secchio



Scarico completo del secchio

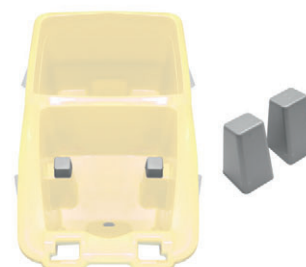

Set tappi di rialzo per versioni con strizzatori Dry e O-Key

## UTILIZZO DEL SECCHIO ACTION PRO CON STRIZZATORE DRY



1 - LAVAGGIO



2 - RISCIAQUO



3 - STRIZZATURA

WASH & GO

### Action Pro



#### Action Pro Tec

Secchio a 2 vasche con doppio scarico e strizzatore a ganasce Tec, abbinati in tinta unita, con ruote ø 80 mm

codice	note	cm	C	L
OR006480		↙ 58 ↘ 38 ↙ 91	■	30
OB006480		↙ 58 ↘ 38 ↙ 91	■	30
OV006480		↙ 58 ↘ 38 ↙ 91	■	30
OG006480		↙ 58 ↘ 38 ↙ 91	■	30
OR006484		↙ 58 ↘ 38 ↙ 91	■	30
OB006484		↙ 58 ↘ 38 ↙ 91	■	30
OV006484		↙ 58 ↘ 38 ↙ 91	■	30
OG006484		↙ 58 ↘ 38 ↙ 91	■	30

#### Action Pro Dry

Secchio a 2 vasche con doppio scarico e strizzatore a rullo Dry, abbinati in tinta unita, con ruote ø 80 mm

codice	note	cm	C	L
OR066480		↙ 60 ↘ 38 ↙ 97	■	30
OB066480		↙ 60 ↘ 38 ↙ 97	■	30
OV066480		↙ 60 ↘ 38 ↙ 97	■	30
OG066480		↙ 60 ↘ 38 ↙ 97	■	30
OR066484		↙ 60 ↘ 38 ↙ 97	■	30
OB066484		↙ 60 ↘ 38 ↙ 97	■	30
OV066484		↙ 60 ↘ 38 ↙ 97	■	30
OG066484		↙ 60 ↘ 38 ↙ 97	■	30



#### Action Pro O-Key

Secchio a 2 vasche con doppio scarico e strizzatore piatto senza fondo O-Key (grigio o giallo), con ruote ø 80 mm

codice	note	cm	C	L
OR036480	strizzatore grigio	↙ 69 ↘ 38 ↙ 93	■	30
OB036480	strizzatore grigio	↙ 69 ↘ 38 ↙ 93	■	30
OV036480	strizzatore grigio	↙ 69 ↘ 38 ↙ 93	■	30
OG036480	strizzatore giallo	↙ 69 ↘ 38 ↙ 93	■	30
OR036484	strizzatore grigio	↙ 69 ↘ 38 ↙ 93	■	30
OB036484	strizzatore grigio	↙ 69 ↘ 38 ↙ 93	■	30
OV036484	strizzatore grigio	↙ 69 ↘ 38 ↙ 93	■	30
OG036484	strizzatore giallo	↙ 69 ↘ 38 ↙ 93	■	30

#### Secchio Action Pro

Secchio 30 L a 2 vasche con doppio scarico e ruote ø 80 mm

codice	note	cm	C	L
OR016480		↙ 56 ↘ 38 ↙ 54	■	30
OB016480		↙ 56 ↘ 38 ↙ 54	■	30
OV016480		↙ 56 ↘ 38 ↙ 54	■	30
OG016480		↙ 56 ↘ 38 ↙ 54	■	30
OR016484		↙ 56 ↘ 38 ↙ 54	■	30
OB016484		↙ 56 ↘ 38 ↙ 54	■	30
OV016484		↙ 56 ↘ 38 ↙ 54	■	30
OG016484		↙ 56 ↘ 38 ↙ 54	■	30



Witty

Secchio con paratia amovibile

## CARATTERISTICHE



- SECCHIO DOPPIO per separare l'acqua di risciacquo dalla soluzione detergente
- PARATIA CENTRALE amovibile ed ermetica
- TAPPO DI SCARICO per facilitare lo svuotamento del secchio
- MANEGGEVOLE: doppia maniglia per un comodo trasporto
- ERGONOMICO: più alto rispetto ai secchi tradizionali, per lavorare in posizione eretta
- EFFICIENTE: velocizza i tempi di lavoro e garantisce un notevole risparmio di soluzione detergente
- ECOSOSTENIBILE: completamente in polipropilene, inossidabile, robusto e interamente riciclabile

## DETTAGLI TECNICI



Paratia centrale amovibile ed ermetica, con scala graduata in litri e galloni



Scarico parziale del secchio (con paratia in sede)



Scarico completo del secchio (con sollevamento della paratia)

## UTILIZZO DEL SECCHIO WITTY CON STRIZZATORE O-KEY



1 - LAVAGGIO



2 - RISCIAQUO



3 - STRIZZATURA

## Witty



### Witty Dry

Secchio con scarico, paratia amovibile, strizzatore a rullo Dry, ruote ø 80 mm con paracolpi

codice	note	cm	C	L
<b>00066450</b>		↙ 67 ↘ 39 ↙ 98		30



### Witty O-Key

Secchio con scarico, paratia amovibile, strizzatore piatto senza fondo O-Key, ruote ø 80 mm con paracolpi

codice	note	cm	C	L
<b>00066450</b>		↙ 67 ↘ 39 ↙ 93		30



### Secchio Witty

Secchio 30 L con scarico, paratia amovibile e ruote ø 80 mm con paracolpi

codice	note	cm	C	L
<b>00016450</b>		↙ 55 ↘ 36 ↙ 55		30

## Witty - Componenti e accessori



### Vaschetta portaoggetti laterale

Vaschetta laterale portaoggetti, capacità 3,7 L

codice	note	C
<b>00003350</b>		
<b>00003351</b>		

Compatibile con carrelli Nick, Witty tramite gli adattatori cod. S070090, S070040



## Pile

## Secchio monovasca

### CARATTERISTICHE



- **ERGONOMICO:** più alto rispetto ai secchi tradizionali, per lavorare in posizione eretta
- **IMPILABILE:** grazie alla possibilità di smontare le 4 ruote diametro 80 mm
- **MANEGGEVOLE:** con manico trasversale
- **ECOSOSTENIBILE:** completamente in polipropilene, inossidabile, robusto e interamente riciclabile
- **VERSATILE:** abbinabile agli strizzatori Dry, O-Key e Tec



Compatibile con i carrelli Magic



Ruote ø 80 mm smontabili



Impilabile: meno ingombro e costi di trasporto

### DETTAGLI TECNICI

#### Pile



#### Pile Tec

Secchio con strizzatore a ganasce Tec, abbinati in tinta unita, con ruote ø 80 mm

codice	note	cm	C	L
<b>OR006470</b>		↙ 51 ↘ 40 ↙ 93	■	30
<b>OB006470</b>		↙ 51 ↘ 40 ↙ 93	■	30
<b>OV006470</b>		↙ 51 ↘ 40 ↙ 93	■	30
<b>OG006470</b>		↙ 51 ↘ 40 ↙ 93	■	30



#### Pile Dry

Secchio con strizzatore a rullo Dry, abbinati in tinta unita, con ruote ø 80 mm

codice	note	cm	C	L
<b>OR066470</b>		↙ 51 ↘ 40 ↙ 100	■	30
<b>OB066470</b>		↙ 51 ↘ 40 ↙ 100	■	30
<b>OV066470</b>		↙ 51 ↘ 40 ↙ 100	■	30
<b>OG066470</b>		↙ 51 ↘ 40 ↙ 100	■	30



### Pile O-Key

Secchio con strizzatore piatto senza fondo O-Key (grigio o giallo) e ruote ø 80 mm

codice	note	cm	C	L
<b>OR036470</b>	strizzatore grigio	↙ 63 ↘ 40 ↕ 94		30
<b>OB036470</b>	strizzatore grigio	↙ 63 ↘ 40 ↕ 94		30
<b>OV036470</b>	strizzatore grigio	↙ 63 ↘ 40 ↕ 94		30
<b>OG036470</b>	strizzatore giallo	↙ 63 ↘ 40 ↕ 94		30

### Secchio Pile

Secchio 30 L monovasca con ruote ø 80 mm

codice	note	cm	C	L
<b>OR016470</b>		↙ 49 ↘ 40 ↕ 55,5		30
<b>OB016470</b>		↙ 49 ↘ 40 ↕ 55,5		30
<b>OV016470</b>		↙ 49 ↘ 40 ↕ 55,5		30
<b>OG016470</b>		↙ 49 ↘ 40 ↕ 55,5		30

## Double Bucket e Mini Bucket

### Double Bucket Mini Bucket

L'originale dal 1994

made in Italy



### Double Bucket O-Key

Secchio blu 20 L con paratia amovibile, strizzatore piatto senza fondo O-Key giallo e ruote ø 50 mm

codice	note	cm	C
<b>00036394</b>		↙ 63 ↘ 30,5 ↕ 73	



### Double Bucket strizzatore a libro

Secchio blu 20 L con paratia amovibile, strizzatore a libro giallo e ruote ø 50 mm

codice	note	cm	C
<b>00006394</b>		↙ 63 ↘ 30,5 ↕ 72	



### Mini Bucket O-Key

Secchio blu 17 L con strizzatore piatto senza fondo O-Key giallo e ruote ø 50 mm

codice	note	cm	C
<b>00036384</b>		↙ 58 ↘ 30,5 ↕ 73	

## Double Bucket e Mini Bucket - Componenti e accessori



### Mini Bucket strizzatore a libro

Secchio blu 17 L con strizzatore a libro e ruote ø 50 mm

codice	note	cm	C
<b>00006384</b>		↙ 58 ↘ 30,5 ↕ 72	



### Ruota 50 mm

Ruota ad incastro con supporto in metallo

codice	note
<b>00003484</b>	

Compatibile con secchi Slim, Jim, lavavello cod. 00002907, Squizzy Roll, Mini e Double Bucket e con contenitore Split





## Squizy e Squizy Roll



### Squizy Roll

Secchio 15 L con strizzatore a rulli in gomma, pedale, paratia e ruote ø 50 mm

codice	note	cm	C
0V006415	con ruote	↓ 46 ↓ 32 ↓ 42	■
0B006415	con ruote	↓ 46 ↓ 32 ↓ 42	■
0R006415	con ruote	↓ 46 ↓ 32 ↓ 42	■
0G006415	con ruote	↓ 46 ↓ 32 ↓ 42	■



### Squizy

Secchio 15 L con strizzatore a rulli in gomma, pedale e paratia

codice	note	cm	C
0V006410	senza ruote	↓ 46 ↓ 32 ↓ 35	■
0B006410	senza ruote	↓ 46 ↓ 32 ↓ 35	■
0R006410	senza ruote	↓ 46 ↓ 32 ↓ 35	■
0G006410	senza ruote	↓ 46 ↓ 32 ↓ 35	■

## Squizy e Squizy Roll - Componenti e accessori



### Ruota 50 mm

Ruota ad incastro con supporto in metallo

codice	note
00003484	

Compatibile con secchi Slim, Jim, lavavello cod. 00002907, Squizy Roll, Mini e Double Bucket e con contenitore Split

## Secchio Easy



### Easy con strizzino

Secchio 14 L monovasca con strizzino

codice	note	cm	C
00005041		↓ 36 ↓ 27 ↓ 37	■
00005040		↓ 36 ↓ 27 ↓ 37	■
00005042		↓ 36 ↓ 27 ↓ 37	■
00005043		↓ 36 ↓ 27 ↓ 37	■

## Secchio Fox



### Fox con strizzino

Secchio a 2 vasche di 8 e 6 L con strizzino centrale

codice	note	cm	C
00005250		↓ 44 ↓ 28 ↓ 33	■
00005251		↓ 44 ↓ 28 ↓ 33	■

## Secchio Pit



### Pit con strizzino

Secchio 12 L monovasca con strizzino

codice	note	cm	C
00005271		↓ 35 ↓ 30 ↓ 30	■
00005270		↓ 35 ↓ 30 ↓ 30	■
00005272		↓ 35 ↓ 30 ↓ 30	■
00005273		↓ 35 ↓ 30 ↓ 30	■

## Secchio Jim



### Jim con strizzino

Secchio 28 L con manico, strizzino e ruote ø 50 mm

codice	note	cm	C
00002904		↓ 34 ↓ 57,5 ↓ 33,5	■
0B002904		↓ 34 ↓ 57,5 ↓ 33,5	■



### Jim con strizzino e coperchio

Secchio 28 L con manico, coperchio, strizzino e ruote ø 50 mm

codice	note	cm	C
00002910		↓ 34 ↓ 57,5 ↓ 34,5	■
0B002910		↓ 34 ↓ 57,5 ↓ 34,5	■

## Jim - Componenti e accessori



### Ruota 50 mm

Ruota ad incastro con supporto in metallo

codice	note
00003484	

Compatibile con secchi Slim, Jim, lavavello cod. 00002907, Squizy Roll, Mini e Double Bucket e con contenitore Split

## Secchi e accessori

### Hermetic

### Secchio per pre-impregnazione

#### CARATTERISTICHE



Grazie all'utilizzo del secchio Hermetic è possibile controllare le dosi di prodotto chimico, evitando inutili sprechi, e velocizzare le operazioni di igienizzazione, riducendo così i costi di gestione.

Secchio completo di manico trasversale, che ne facilita il trasporto.

Il coperchio è dotato di sistema di aggancio al secchio e di un'apposita guarnizione che assicurano una chiusura ermetica.

Hermetic può essere utilizzato con il riduttore in plastica, ideale per facilitare il posizionamento dei ricambi con sistema velcro all'interno del secchio in fase di pre-impregnazione e il successivo aggancio al telaio in fase di lavaggio.

#### PREPARAZIONE RICAMBI PRE-IMPREGNATI CON HERMETIC



Posizionamento dei ricambi



Dosaggio soluzione chimica



Distribuzione uniforme della soluzione



Aggancio al secchio e guarnizione ermetica

#### COMPATIBILITÀ CON SISTEMI LAVAGGIO



Uni System



Blik & Wet Disinfection



Sistema velcro

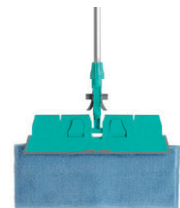

Trilogy



## Secchi Hermetic



**Secchio Hermetic 10 L**  
Secchio con coperchio ermetico e manico

codice	note	cm	C
<b>OR003225</b>		↓ 26 ↓ 58 ↓ 20	■
<b>OB003225</b>		↓ 26 ↓ 58 ↓ 20	■
<b>OV003225</b>		↓ 26 ↓ 58 ↓ 20	■
<b>OG003225</b>		↓ 26 ↓ 58 ↓ 20	■



**Secchio Hermetic 20 L**  
Secchio con coperchio ermetico e manico

codice	note	cm	C
<b>OR003215</b>		↓ 26 ↓ 58 ↓ 28	■
<b>OB003215</b>		↓ 26 ↓ 58 ↓ 28	■
<b>OO003215</b>		↓ 26 ↓ 58 ↓ 28	■
<b>OE003215</b>		↓ 26 ↓ 58 ↓ 28	■



**Secchio Hermetic BCS 20 L**  
Secchio in polipropilene antibatterico con coperchio ermetico e manico codice colore

codice	note	cm	C
<b>OR003215X</b>	verde BCS con manico rosso	↓ 26 ↓ 58 ↓ 28	■
<b>OB003215X</b>	verde BCS con manico blu	↓ 26 ↓ 58 ↓ 28	■

WASH & GO

## Secchi Hermetic - Componenti e accessori



**Secchio Hermetic 8 L**  
Secchio con coperchio ermetico e manico

codice	note	cm	C
<b>OB003255</b>		↓ 16 ↓ 33 ↓ 25	■
<b>OR003255</b>		↓ 16 ↓ 33 ↓ 25	■
<b>OG003255</b>		↓ 16 ↓ 33 ↓ 25	■
<b>OE003255</b>		↓ 16 ↓ 33 ↓ 25	■



**Griglia Hermetic**  
Griglia forata per preimpregnazione compatibile con secchi Hermetic 20 e 10 L

codice	note	C
<b>S590842</b>		■



**Griglia Hermetic BCS**  
Griglia in polipropilene antibatterico forata per preimpregnazione compatibile con secchi Hermetic BCS 20 L

codice	note	C
<b>S090842X</b>		■

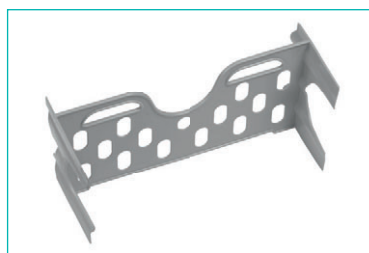

**Riduttore per secchi Hermetic 20 L**  
Riduttore in plastica per secchio Hermetic 20 L

codice	note	C
<b>00003220</b>		■

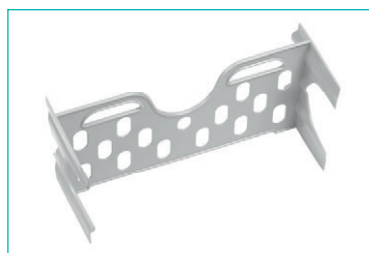

**Riduttore BCS per secchi Hermetic 20 L**  
Riduttore in plastica per secchio Hermetic 20 L con antibatterico

codice	note	C
<b>00003220X</b>		■



**Griglia Hermetic 8 L**  
Griglia forata per preimpregnazione per secchio Hermetic 8 L

codice	note	C
<b>00003256</b>		■

## Secchi



**Secchio 28 L**  
Secchio con paratia amovibile e 2 manici

codice	note	cm	C
00003515		↓ 44 ↓ 40 ↓ 32	■



**Secchio 25 L**  
Secchio con manico

codice	note	cm	C
000R3500		↓ 36,5 ↓ 36 ↓ 32	■
000B3500		↓ 36,5 ↓ 36 ↓ 32	■



**Secchio 15 L**  
Secchio con manico

codice	note	cm	C
000R3501		↓ 35 ↓ 33 ↓ 27	■
000B3501		↓ 35 ↓ 33 ↓ 27	■



**Secchio 12 L**  
Secchio con manico

codice	note	cm	C
000R3502		↓ 28 ↓ 33 ↓ 27	■
000B3502		↓ 28 ↓ 33 ↓ 27	■
000V3502		↓ 28 ↓ 33 ↓ 27	■
000G3502		↓ 28 ↓ 33 ↓ 27	■



**Secchio 8 L**  
Secchio con manico trasversale

codice	note	cm	C
0R003253		↓ 16 ↓ 33 ↓ 25	■
0B003253		↓ 16 ↓ 33 ↓ 25	■
0G003253		↓ 16 ↓ 33 ↓ 25	■
0E003253		↓ 16 ↓ 33 ↓ 25	■



**Secchio 8 L con manico superiore**  
Secchio con manico sul perimetro superiore

codice	note	cm	C
0R003252		↓ 16 ↓ 33 ↓ 25	■
0B003252		↓ 16 ↓ 33 ↓ 25	■
0G003252		↓ 16 ↓ 33 ↓ 25	■



**Secchio 6 L con manico superiore**  
Secchio rettangolare con manico sul perimetro superiore

codice	note	cm	C
00003503		↓ 24 ↓ 26 ↓ 25	■
00003505		↓ 24 ↓ 26 ↓ 25	■
00003508		↓ 24 ↓ 26 ↓ 25	■
00003506		↓ 24 ↓ 26 ↓ 25	■



**Secchio 4 L**  
Secchio rettangolare con manico

codice	note	cm	C
00003362		↓ 17 ↓ 26 ↓ 20	■
00003361		↓ 17 ↓ 26 ↓ 20	■
00003363		↓ 17 ↓ 26 ↓ 20	■
00003360		↓ 17 ↓ 26 ↓ 20	■



**Secchio 4 L con manico superiore**  
Secchio rettangolare con manico sul perimetro superiore

codice	note	cm	C
00003366R		↓ 17 ↓ 21 ↓ 23	■
00003366B		↓ 17 ↓ 21 ↓ 23	■
00003366V		↓ 17 ↓ 21 ↓ 23	■
00003366G		↓ 17 ↓ 21 ↓ 23	■

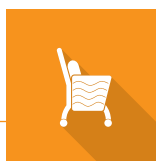

### Secchio BCS 4 L

Secchio in polipropilene antibatterico con manico codice colore

codice	note	cm	C
00003361X		↓ 17 ↓ 26 ↓ 20	■
00003362X		↓ 17 ↓ 26 ↓ 20	■
00003363X		↓ 17 ↓ 26 ↓ 20	■
00003360X		↓ 17 ↓ 26 ↓ 20	■



### Secchio BCS 4 L con manico superiore

Secchio in polipropilene antibatterico con manico codice colore sul perimetro superiore

codice	note	cm	C
00003366XR		↓ 17 ↓ 21 ↓ 23	■
00003366XB		↓ 17 ↓ 21 ↓ 23	■
00003366XV		↓ 17 ↓ 21 ↓ 23	■
00003366XG		↓ 17 ↓ 21 ↓ 23	■



### Secchio 4 L con coperchio

Secchio con manico e coperchio ermetico per panni impregnati usa e getta

codice	note	cm	C
00003381		↓ 17 ↓ 26 ↓ 25	■
00003382		↓ 17 ↓ 26 ↓ 25	■
00003383		↓ 17 ↓ 26 ↓ 25	■
00003380		↓ 17 ↓ 26 ↓ 25	■



### Secchio rettangolare 10 L

Secchio rettangolare con manico

codice	note	cm	C
0B003223		↓ 26 ↓ 58 ↓ 19	■
0R003223		↓ 26 ↓ 58 ↓ 19	■
0V003223		↓ 26 ↓ 58 ↓ 19	■
0G003223		↓ 26 ↓ 58 ↓ 19	■



### Secchio rettangolare 20 L

Secchio rettangolare con manico

codice	note	cm	C
0B003213		↓ 26 ↓ 58 ↓ 27	■
0R003213		↓ 26 ↓ 58 ↓ 27	■
0V003213		↓ 26 ↓ 58 ↓ 27	■
0E003213		↓ 26 ↓ 58 ↓ 27	■



### Secchio rettangolare BCS 20 L

Secchio in polipropilene antibatterico e manico codice colore

codice	note	cm	C
0R003213X	verde BCS con manico rosso	↓ 26 ↓ 58 ↓ 28	■
0B003213X	verde BCS con manico blu	↓ 26 ↓ 58 ↓ 27	■

## Secchi - Componenti e accessori



### Vasca 35 L

Vasca 35 L in polipropilene

codice	note	cm	C
00003523		↓ 63 ↓ 39,5 ↓ 24	■



### Griglia forata per vasca

Griglia forata per vasca 35 L cod. 00003523

codice	note	C
00003556		■



### Coperchio trasparente secchi 12 L

Coperchio trasparente per secchio 12 L

codice	note
00003375	



### Coperchio per secchi 4 L

Coperchio trasparente con cerniera per secchi 4 L (cod. 00003361 e varianti)

codice

note

**00003372**



### Coperchio per secchi 4 L con manico superiore

Coperchio trasparente con cerniera per secchi 4 L con manico superiore (cod. 00003366R e varianti)

codice

note

**00003374**



### Coperchio antibatterico secchi 4 L

Coperchio in polipropilene antibatterico con apertura a ribalta per secchi BCS 4 L

codice

note

C

**00003372X**



### Coperchio ermetico secchi 4 L

Coperchio ermetico per secchi 4 L, trasparente, con foro per panni usa e getta

codice

note

**00003385**



### Tubo Idro

Tubo per riempimento secchi, 140 cm

codice

note

C

**00003513**



### Tubo Idro Pro

Tubo per riempimento secchi con attacco universale, 150 cm

codice

note

C

**R040401**



# MOVE & GO

<b>Carrelli Nick Plus</b>	146
Nick Plus con strizzatore Tec	146
Nick Plus con strizzatore O-Key	147
Nick Plus con strizzatore Dry	148
Nick Plus - Componenti e accessori	149
<b>Carrelli Nick Star</b>	150
Nick Star Janitorial con strizzatore Tec	150
Nick Star Janitorial con strizzatore O-Key	151
Nick Star Janitorial con strizzatore Dry	151
Nick Star System	152
Nick Star Maintenance	152
Nick Star - Componenti e accessori	152
<b>Carrelli modulari Magic</b>	162
Mini Magic	162
Magic System - Dosely	164
Magic System - preimpregnazione	166
Magic Line Janitorial	171
Magic Line Maintenance	178
Magic Line Transport	184
Magic - Componenti e accessori	185
<b>Carrelli modulari antibatterici</b>	190
Magic BCS - antibatterici	190
<b>Carrelli Green Line</b>	192
Green Line Janitorial	192
Green Line Maintenance	195
Green Line System	197
Green Line - Componenti e accessori	198
<b>Carrelli Elvis, Tecno e Modular</b>	200
Elvis Janitorial	200
Tecno Janitorial	201
Tecno Maintenance	201
Modular Janitorial	202
Modular Maintenance	202
Elvis, Tecno, Modular - Componenti e accessori	203
<b>Carrelli Shelf</b>	204
Shelf	205
Shelf - Componenti e accessori	206

## Carrelli lavaggio



MOVE & GO





## Carrelli lavaggio



**NICK PLUS**

Ideale per la pulizia di ambienti medio-piccoli



**NICK STAR**

Ideale per la pulizia di ambienti medio-grandi

Disponibile con:



DRY



TEC



O-KEY

Disponibile con:



DRY



TEC



O-KEY



HERMETIC



### Realizzati in plastica riciclata certificata PSV - Plastica Seconda Vita

**ECOSOSTENIBILI:** completamente in polipropilene, inossidabili, robusti e interamente riciclabili

**MANEGGEVOLI:** leggeri e compatti per facilitare la conduzione durante le attività di pulizia

**PERSONALIZZABILI:** l'ampia gamma di accessori permette di personalizzare il carrello

**FACILI DA MONTARE:** il sistema a incastro dei componenti e la totale assenza di viti facilita il montaggio

**FACILI DA PULIRE:** le superfici lisce e l'assenza di cavità facilitano la pulizia e garantiscono un alto livello di igiene

## Carrelli Nick Plus

### Nick Plus con strizzatore Tec



cm ↙71 ↘43 ↕90

#### Nick Plus 10

Carrello con secchio lavaggio e portasacchetto

codice	note	L
<b>00006505</b>	con secchio 15 L	15
<b>00006509</b>	con secchio 25 L	25

Sacco non in dotazione



cm ↙63 ↘43 ↕114

#### Nick Plus 20

Carrello con secchio lavaggio e secchi 4 L

codice	note	L
<b>00006515</b>	con secchio 15 L	15
<b>00006519</b>	con secchio 25 L	25



cm ↙71 ↘43 ↕114

#### Nick Plus 30

Carrello con secchio lavaggio, secchi 4 L e portasacchetto

codice	note	L
<b>00006525</b>	con secchio 15 L	15
<b>00006529</b>	con secchio 25 L	25

Sacco non in dotazione



cm ↙63 ↘52 ↕114

#### Nick Plus 100

Carrello con secchio lavaggio, secchi 4 L e vaschetta portaoggetti

codice	note	L
<b>00006535</b>	con secchio 15 L	15
<b>00006539</b>	con secchio 25 L	25



cm ↙71 ↘52 ↕114

#### Nick Plus 110

Carrello con secchio lavaggio, secchi 4 L, vaschetta portaoggetti e portasacchetto

codice	note	L
<b>00006545</b>	con secchio 15 L	15
<b>00006549</b>	con secchio 25 L	25

Sacco non in dotazione



cm ↙71 ↘61 ↕114

#### Nick Plus 120

Carrello con secchio lavaggio, secchi 4 L, vaschetta portaoggetti, portasacchetto e portarotolo

codice	note	L
<b>00006555</b>	con secchio 15 L	15
<b>00006559</b>	con secchio 25 L	25

Sacco non in dotazione



## Nick Plus con strizzatore O-Key



cm ↙ 79 ↘ 43 ↙ 90

### Nick Plus 40

Carrello con secchio lavaggio 28 L con divisorio e portasacco

codice	note	cm	L
<b>OP036509</b>		↙ 79 ↘ 43 ↙ 90	28

Sacco non in dotazione



cm ↙ 71 ↘ 43 ↙ 114

### Nick Plus 50

Carrello con secchio lavaggio 28 L con divisorio e secchi 4 L

codice	note	cm	L
<b>OP036519</b>		↙ 71 ↘ 43 ↙ 114	28



cm ↙ 79 ↘ 43 ↙ 114

### Nick Plus 60

Carrello con secchio lavaggio 28 L con divisorio, secchi 4 L e portasacco

codice	note	cm	L
<b>OP036529</b>		↙ 79 ↘ 43 ↙ 114	28

Sacco non in dotazione



cm ↙ 71 ↘ 52 ↙ 114

### Nick Plus 200

Carrello con secchio lavaggio 28 L con divisorio, secchi 4 L e vaschetta portaoggetti

codice	note	cm	L
<b>OP036539</b>		↙ 71 ↘ 52 ↙ 114	28



cm

### Nick Plus 210

Carrello con secchio lavaggio 28 L con divisorio, secchi 4 L, vaschetta portaoggetti e portasacco

codice	note	cm	L
<b>OP036549</b>		↙ 79 ↘ 52 ↙ 114	28

Sacco non in dotazione



cm ↙ 79 ↘ 61 ↙ 114

### Nick Plus 220

Carrello con secchio lavaggio 28 L con divisorio, secchi 4 L, vaschetta portaoggetti, portasacco e portarotolo

codice	note	cm	L
<b>OP036559</b>		↙ 79 ↘ 61 ↙ 114	28

Sacco non in dotazione

## Nick Plus con strizzatore Dry



cm ↙ 79 ↘ 43 ↙ 90

### Nick Plus 70

Carrello con secchio lavaggio 28 L con divisorio e portasacco

codice	note	L
<b>OP066509</b>		28

Sacco non in dotazione



cm ↙ 71 ↘ 43 ↙ 114

### Nick Plus 80

Carrello con secchio lavaggio 28 L con divisorio e secchi 4 L

codice	note	L
<b>OP066519</b>		28



cm ↙ 79 ↘ 43 ↙ 114

### Nick Plus 90

Carrello con secchio lavaggio 28 L con divisorio, secchi 4 L e portasacco

codice	note	L
<b>OP066529</b>		28

Sacco non in dotazione



cm ↙ 71 ↘ 52 ↙ 114

### Nick Plus 300

Carrello con secchio lavaggio 28 L con divisorio, secchi 4 L e vaschetta portaoggetti

codice	note	L
<b>OP066539</b>		28



cm ↙ 79 ↘ 52 ↙ 114

### Nick Plus 310

Carrello con secchio lavaggio 28 L con divisorio, secchi 4 L, vaschetta portaoggetti e portasacco

codice	note	L
<b>OP066549</b>		28

Sacco non in dotazione



cm ↙ 79 ↘ 61 ↙ 114

### Nick Plus 320

Carrello con secchio lavaggio 28 L con divisorio, secchi 4 L, vaschetta portaoggetti, portasacco e portarotolo

codice	note	L
<b>OP066559</b>		28

Sacco non in dotazione



## Nick Plus - Componenti e accessori



**Sacco 50 L PVC**  
Sacco in PVC plastificato 50 L

codice	note	C
<b>00003618</b>	Dimensioni: 62x65 cm	
<b>00003617</b>	Dimensioni: 62x65 cm	



**Portarotolo chiuso**  
Portarotolo chiuso per carrelli Nick e Magic

codice	note	C
<b>S070225</b>		

Compatibile con maniglia ad anello e con adattatore cod. S070090



**Vaschetta portaoggetti laterale**  
Vaschetta laterale portaoggetti, capacità 3,7 L

codice	note	C
<b>00003350</b>		
<b>00003351</b>		

Compatibile con carrelli Nick, Witty tramite gli adattatori cod. S070090, S070040



**Vaschetta porta-flaconi**  
Vaschetta porta-flaconi con maniglia e divisori amovibili

codice	note	C
<b>00003518</b>		
<b>0E003518</b>		

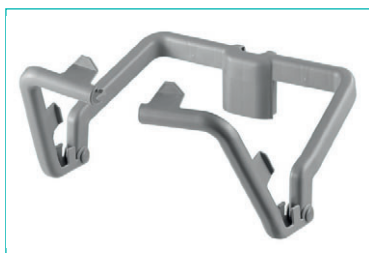

**Portasacco laterale Nick**  
Portasacco laterale per carrelli Nick

codice	note	C
<b>S570120</b>		



**Tubo Idro**  
Tubo per riempimento secchi, 140 cm

codice	note	C
<b>00003513</b>		



**Tubo Idro Pro**  
Tubo per riempimento secchi con attacco universale, 150 cm

codice	note	C
<b>R040401</b>		

## Carrelli Nick Star

### Nick Star Janitorial con strizzatore Tec



cm ↘ 99 ↘ 54 ↘ 96

#### Nick Star 10

Carrello con secchio lavaggio, portasacco e ruote ø 80 mm

codice	note	L
<b>00006705</b>	con secchio 15 L	15
<b>00006709</b>	con secchio 25 L	25

Su richiesta disponibile con ruote posteriori assiali ø 200 mm -

**Sacco non in dotazione**



cm ↘ 99 ↘ 54 ↘ 114

#### Nick Star 30

Carrello con secchio lavaggio, portasacco, secchi 4 L e ruote ø 80 mm

codice	note	L
<b>00006725</b>	con secchio 15 L	15
<b>00006729</b>	con secchio 25 L	25

Su richiesta disponibile con ruote posteriori assiali ø 200 mm -

**Sacco non in dotazione**



cm ↘ 99 ↘ 56 ↘ 114

#### Nick Star 110

Carrello con secchio lavaggio, portasacco, secchi 4 L, vaschetta portaoggetti e ruote ø 80 mm

codice	note	L
<b>00006745</b>	con secchio 15 L	15
<b>00006749</b>	con secchio 25 L	25

Su richiesta disponibile con ruote posteriori assiali ø 200 mm -

**Sacco non in dotazione**



cm ↘ 99 ↘ 62 ↘ 114

#### Nick Star 120

Carrello con secchio lavaggio, portasacco, secchi 4 L, vaschetta portaoggetti, portarotolo e ruote ø 80 mm

codice	note	L
<b>00006755</b>	con secchio 15 L	15
<b>00006759</b>	con secchio 25 L	25

Su richiesta disponibile con ruote posteriori assiali ø 200 mm -

**Sacco non in dotazione**



## Nick Star Janitorial con strizzatore O-Key



cm ↘ 110 ↘ 54 ↘ 114

### Nick Star 60

Carrello con secchio lavaggio 28 L con divisorio, secchi 4 L e ruote ø 80 mm

codice	note	L
<b>OP036729</b>	con secchio 28 L	28

Su richiesta disponibile con ruote posteriori assiali ø 200 mm -

**Sacco non in dotazione**



cm ↘ 110 ↘ 56 ↘ 114

### Nick Star 210

Carrello con secchio lavaggio 28 L con divisorio, secchi 4 L, vaschetta portaoggetti e ruote ø 80 mm

codice	note	L
<b>OP036749</b>	con secchio 28 L	28

Su richiesta disponibile con ruote posteriori assiali ø 200 mm -

**Sacco non in dotazione**



cm ↘ 110 ↘ 62 ↘ 114

### Nick Star 220

Carrello con secchio lavaggio 28 L con divisorio, secchi 4 L, vaschetta portaoggetti, portarotolo e ruote ø 80 mm

codice	note	L
<b>OP036759</b>	con secchio 28 L	28

Su richiesta disponibile con ruote posteriori assiali ø 200 mm -

**Sacco non in dotazione**

## Nick Star Janitorial con strizzatore Dry



cm ↘ 110 ↘ 54 ↘ 114

### Nick Star 90

Carrello con secchio lavaggio 28 L con divisorio, secchi 4 L e ruote ø 80 mm

codice	note	L
<b>OP066729</b>	con secchio 28 L	28

Su richiesta disponibile con ruote posteriori assiali ø 200 mm -

**Sacco non in dotazione**



cm ↘ 110 ↘ 56 ↘ 114

### Nick Star 310

Carrello con secchio lavaggio 28 L con divisorio, secchi 4 L, vaschetta portaoggetti e ruote ø 80 mm

codice	note	L
<b>OP066749</b>	con secchio 28 L	28

Su richiesta disponibile con ruote posteriori assiali ø 200 mm -

**Sacco non in dotazione**



cm ↘ 110 ↘ 65 ↘ 114

### Nick Star 320

Carrello con secchio lavaggio 28 L con divisorio, secchi 4 L, vaschetta portaoggetti, portarotolo e ruote ø 80 mm

codice	note	L
<b>OP066759</b>	con secchio 28 L	28

Su richiesta disponibile con ruote posteriori assiali ø 200 mm -

**Sacco non in dotazione**

## Nick Star System



cm ↙ 123 ↘ ↙ 60 ↘ ↙ 129

### Nick Star Healthcare 2000

Carrello con 2 secchi Hermetic 20 L e 2 ruote assiali

codice	note	L
<b>00K06800</b>	con 2 secchi 20 L	20 + 20

Su richiesta disponibile con ruote posteriori assiali ø 200 mm



cm ↙ 118 ↘ ↙ 60 ↘ ↙ 129

### Nick Star Healthcare 2020

Carrello con secchio Hermetic 20 L e 2 ruote assiali

codice	note	L
<b>00K06820</b>	con secchio 20 L	20

Su richiesta disponibile con ruote posteriori assiali ø 200 mm



cm ↙ 117 ↘ ↙ 60 ↘ ↙ 129

### Nick Star Healthcare 2030

Carrello con 2 secchi Hermetic 20 e 2 ruote assiali

codice	note	L
<b>00K06830</b>	con 2 secchi 20 L	20 + 20

Su richiesta disponibile con ruote posteriori assiali ø 200 mm

## Nick Star Maintenance



cm ↙ 103 ↘ ↙ 54 ↘ ↙ 114

### Nick Star 35

Carrello con secchi 4 L e ruote ø 80 mm

codice	note
<b>00006720</b>	

Su richiesta disponibile con ruote posteriori assiali ø 200 mm -

**Sacco non in dotazione**

## Nick Star - Componenti e accessori



### Portarotolo chiuso

Portarotolo chiuso per carrelli Nick e Magic

codice	note	C
<b>S070225</b>		<input checked="" type="checkbox"/>

Compatibile con maniglia ad anello e con adattatore cod. S070090



### Carrello porta-Hermetic pieghevole in Rilsan

Carrello pieghevole in metallo verniciato Rilsan per secchi Hermetic 10-20 L

codice	note	C
<b>L370813</b>		<input type="checkbox"/>





### Sacco plastificato 70 L con cerniera

Sacco plastificato 70 L con cerniera e cordoncino

codice	note	C
00003681		■
00003680		■
00003682		■
00003683		■
00003680J		■
00003659		■



### Sacco plastificato 120 L

Sacco plastificato 120 L con cordoncino

codice	note	C
00003648		■
00003646		■
00003647		■
00003645		■
00003649		■
00003650		■



### Sacco plastificato 120 L con cerniera

Sacco plastificato 120 L con cerniera e cordoncino

codice	note	C
00003629		■
00003628		■
00003623		■
00003624E		■

⚠ Non compatibile con Dust cod. 00004010 - 00004011

⚠ Non compatibile con Dust cod. 00004010 - 00004011



### Portasacco laterale Nick

Portasacco laterale per carrelli Nick

codice	note	C
5570120		■



### Vaschetta portaoggetti laterale

Vaschetta laterale portaoggetti, capacità 3,7 L

codice	note	C
00003350		■
00003351		■

Compatibile con carrelli Nick, Witty tramite gli adattatori cod. S070090, S070040



### Vaschetta porta-flaconi

Vaschetta porta-flaconi con maniglia e divisori amovibili

codice	note	C
00003518		■
0E003518		■



### Tubo Idro

Tubo per riempimento secchi, 140 cm

codice	note	C
00003513		■



### Tubo Idro Pro

Tubo per riempimento secchi con attacco universale, 150 cm

codice	note	C
R040401		■

## MAGIC LINE

### VASCHETTA CENTRALE SOLUZIONI



- Completamente in polipropilene
- Robusta e inossidabile
- Facile da pulire

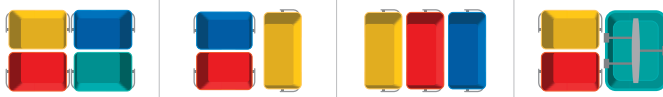

### VASCHETTA LATERALE SOLUZIONI



- Leggere e inossidabili
- Completamente riciclabili
- Robusto, con angoli arrotondati e superficie liscia per una pratica pulizia
- Facili da fissare ai montanti in plastica
- Con massimo 3 vaschette per montante il carrello diventa ancora più funzionale e capiente

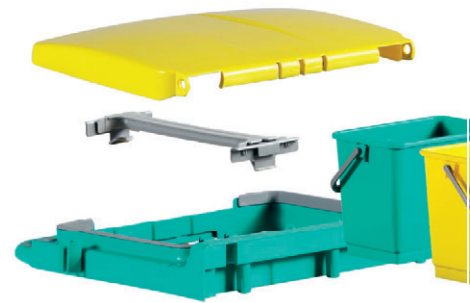



## 100% PURO SPAZIO

### RIPIANI IN PLASTICA SOLUZIONI



- Superficie liscia per una pratica pulizia
- Possibilità di usare metà ripiano per recuperare spazio in altezza all'interno del carrello



### CASSETTI IN PLASTICA SOLUZIONI



- Ampi cassetti con e senza chiave
- Capacità: 10, 22 and 40 L
- Assenza di fessure nella parte sottostante i bordi
- Robusti
- Igienici: facili da applicare, rimuovere e pulire
- Superfici lisce ed arrotondate facili da pulire



# MAGIC LINE

## MANICI

SCOUT: universale gancio portamanico



sc•ut



- Semplifica l'attrezzatura di lavoro
- Contribuisce alla sicurezza
- Agevola le operazioni di pulizia
- Facile da applicare

## PERSONALIZZAZIONE SPAZIO ALLA FANTASIA



Su richiesta è possibile personalizzare il carrello con il vostro logo o una qualsiasi altra immagine a vostro piacimento.

### STAMPA SU PELLICOLA

Questa soluzione prevede la stampa su una pellicola adesiva successivamente applicata a porte e pareti del carrello; ideale per quantità limitate

### STAMPA AD INIEZIONE

Questa soluzione prevede la stampa direttamente su porte e pareti del carrello durante la fase di produzione; ideale per quantità consistenti





## DESIGN INTELLIGENTE



### PANNI MULTIUSO SOLUZIONI



- La vaschetta centrale può essere uno spazio dedicato allo stoccaggio dei panni multiuso, flaconi e piccoli oggetti
- Le numerose combinazioni di secchi e vaschette porta oggetti, permettono di trovare il giusto spazio per ogni esigenza

### I-PAD SOLUZIONI



#### A | VASSOIO MAGIC

- Vassoio in polipropilene, estraibile, applicabile ai carrelli della linea Magic
- Ideale per custodire oggetti di lavoro quali tablet, iPad, brochure, penne etc..

#### B | KIT PORTA TABLET

- Supporto per tablet con chiave amovibile, completo di viti
- Fissaggio regolabile per adeguarsi a qualsiasi tablet da 7 a 10.1 pollici in pochi attimi

## FACILE DA CONDURRE



### RUOTE MAGIC OPZIONI

Magic offre un'ampia scelta di ruote applicabile su tutta la linea.



RUOTE STANDARD Ø 100 mm

Ruota con supporto in metallo e bussola



RUOTE IN GOMMA Ø 125 mm

Ruote in gomma ad alta scorrevolezza con bussola



RUOTE IN GOMMA Ø 150 mm

Ruota in gomma ad alta scorrevolezza compatibile con paracolpo Ø 200 mm

### MANIGLIA ERGONOMICA OPZIONI

Il sistema di regolazione permette di scegliere la posizione ideale secondo l'altezza del singolo operatore.

Gli snodi a pulsante consentono un'articolazione della maniglia a 180°.

Maniglia ergonomica compatibile con portasacco 90/150 L.





## FACILE DA PULIRE

### ULTRA IGIENICO PRATICO



- I montanti in plastica separano nettamente la zona di raccolta rifiuti, quella di stoccaggio e quella riservata al lavaggio
- Superfici lisce e arrotondate per rispondere a elevati standard d'igiene
- Facile da pulire grazie a materie plastiche di prima qualità e all'assenza di fori o cavità
- Completamente inossidabile

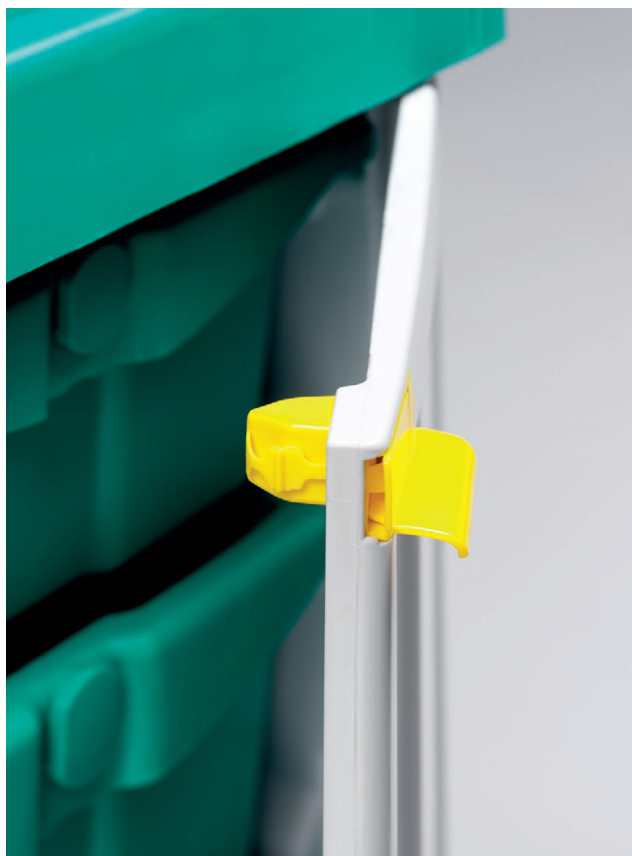

### MAGIC NON È SOLO MAGIA!

#### ERGONOMICO



Progettato seguendo i principi dell'ergonomia e realizzato con materiali leggeri per essere facile da usare

#### SICURO



Ideale per il trasporto di attrezzatura in ambienti dove è richiesta sicurezza del materiale trasportato

#### SOSTENIBILE



- Prodotti realizzati al 100% in polipropilene: completamente riciclabili
- Utilizzo di materie prime derivanti da riciclo: basso impatto ambientale

## AGGIORNAMENTI

### LA MAGIA CONTINUA...

NOVITÀ

La gamma dei carrelli Magic è in costante evoluzione: scopri le ultime novità:

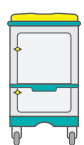

#### PORTASACCO 90 L CON CASSETTO

- Raccolta differenziata: dividi e aumenta gli scomparti
- stoccaggio: organizza al meglio i tuoi strumenti



#### COPERCHIO CON CHIAVE

Il coperchio con doppio fondo per portasacco 120 L è disponibile completo di serratura e chiave amovibile



#### BARRE PER GANCIO SCOUT

- Le barre in plastica sono ideali per l'applicazione dei ganci portamanico Scout ai carrelli Magic.
- Realizzate in due diverse dimensioni: per le vaschette centrali senza fondo e per il portasacco 150 L.



#### TRIPRESS

Con TriPress dimezzi le strizzature necessarie alla pulizia!

Progettato per l'utilizzo con i panni Tri.

#### TUTTO QUELLO CHE SERVE IN 50X52 CM



Massima maneggevolezza e libertà di movimento!

- Base stabilizzata
- Compatibile con pedale e tutti i tipi di ruote Magic



#### IN UN CLICK UNISCI/SEPARI IL TUO CARRELLO!

Con i nuovi ganci Magic+ 2 carrelli diventano 1!

- Ganci robusti e prestanti
- Studiati per adattarsi alle irregolarità del pavimento



RACCOLTA RIFIUTI



STOC







## MODULARE



### INFINITE SOLUZIONI

BASIC - SAFETY - PROFESSIONAL- ELEGANCE

Stesso carrello, versioni diverse: con portasacco aperto o chiuso, con porte o senza porte.



BASIC



SAFETY



PROFESSIONAL



ELEGANCE

### MAGIC + SOLUZIONI

Grazie al sistema di ganci Magic+ qualsiasi carrello può essere composto secondo le proprie esigenze.



RACCOLTA RIFIUTI E STOCCAGGIO + LAVAGGIO

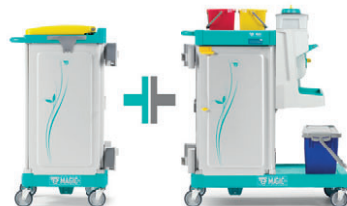

RACCOLTA RIFIUTI + STOCCAGGIO E LAVAGGIO

## Carrelli modulari Magic

### Mini Magic



cm ↙ 56 ↘ 54 ↙ 102

#### Mini Magic 010P

Carrello chiuso a 1 reparto: raccolta 150 L

codice	note	L
MM010P0A0000		150

⚠️ Sacchi non in dotazione - ⚠️ Possibilità di applicare un set pedale



cm ↙ 56 ↘ 54 ↙ 104

#### Mini Magic 010V

Carrello chiuso a 1 reparto: raccolta 90 L con cassetto

codice	note	L
MM010V0A0000		90

⚠️ Sacchi non in dotazione - ⚠️ Possibilità di applicare un set pedale



cm ↙ 50 ↘ 54 ↙ 102

#### Mini Magic 010B

Carrello a 1 reparto: raccolta 120 L

codice	note
MM010B0A0000	

⚠️ Sacco e coperchio non in dotazione



cm ↙ 55 ↘ 55 ↙ 106

#### Mini Magic 400B

Carrello a 1 reparto: stoccaggio con 5 cassetti

codice	note
MM400B0A0R001	



cm ↙ 55 ↘ 55 ↙ 106

#### Mini Magic 400S

Carrello chiuso a 1 reparto: stoccaggio con 5 cassetti

codice	note
MM400S0A0F001	



cm ↙ 55 ↘ 55 ↙ 113

#### Mini Magic 410S

Carrello chiuso a 1 reparto: stoccaggio con cassetto

codice	note
MM410S0A0A00	

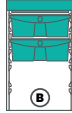

cm ↘ 55 ↘ 55 ↘ 112

### Mini Magic 420S

Carrello chiuso a 1 reparto: stoccaggio con 2 cassetti

codice

note

**MM420S0A0B00**



cm ↘ 56 ↘ 54 ↘ 115

### Mini Magic 150B

Carrello a 1 reparto: lavaggio con stazione d'impregnazione

codice

note

**MM150B0A0000**



cm ↘ 56 ↘ 54 ↘ 104

### Mini Magic 100B

Carrello a 1 reparto: lavaggio

codice

note

**MM100B0A0000**



cm ↘ 55 ↘ 64 ↘ 111

### Mini Magic 300B

Carrello a 1 reparto: lavaggio strizzatore con 2 secchi

codice

note

**MM300B0A0000**



Ampia gamma di componenti  
prodotti in plastica riciclata (PSV)



Sede italiana  
100% energeticamente autonoma



## Magic System - Dosely



cm ↙77 ↘60 ↕117

### Magic System 630P

Carrello chiuso a 2 reparti: raccolta 150 L e lavaggio con stazione d'impregnazione

codice	note	L
MS630P0C0000	standard	150
MS630F0C0000	con maniglia ergonomica	150

- ⚠ Dosely (cod. 00005905V) e sacco non in dotazione -
- ⚠ Possibilità di applicare un set pedale



cm ↙77 ↘60 ↕117

### Magic System 630V

Carrello chiuso a 2 reparti: raccolta 90 L con cassetto e lavaggio con stazione d'impregnazione

codice	note	L
MS630V0C0000		90

- ⚠ Dosely (cod. 00005905V) e sacco non in dotazione -
- ⚠ Possibilità di applicare un set pedale



cm ↙97 ↘60 ↕117

### Magic System 850P

Carrello chiuso a 2 reparti: raccolta 150 L e lavaggio con stazione d'impregnazione

codice	note	L
MS850P0C0000	standard	150
MS850F0C0000	con maniglia ergonomica	150

- ⚠ Dosely (cod. 00005915V) e sacco non in dotazione -
- ⚠ Possibilità di applicare un set pedale



cm ↙97 ↘60 ↕117

### Magic System 850V

Carrello chiuso a 2 reparti: raccolta 90 L con cassetto e lavaggio con stazione d'impregnazione

codice	note	L
MS850V0C0000		90

- ⚠ Dosely (cod. 00005915V) e sacco non in dotazione -
- ⚠ Possibilità di applicare un set pedale



cm ↙134 ↘60 ↕117

### Magic System 800S

Carrello a 3 reparti: raccolta 120 L compatto, stoccaggio chiuso con cassetto e lavaggio con stazione d'impregnazione

codice	note	L
MS800S0C0A00		120

- ⚠ Dosely (cod. 00005905V), sacco e coperchio non in dotazione - Dimensioni con portasacco piegato: 100x60x145 cm



cm ↙130 ↘60 ↕117

### Magic System 800E

Carrello chiuso a 3 reparti: raccolta 150 L, stoccaggio con cassetto e lavaggio con stazione d'impregnazione

codice	note	L
MS800E0C0A00		150

- ⚠ Dosely (cod. 00005905V) e sacchi non in dotazione -
- ⚠ Possibilità di applicare un set pedale



cm ↘140 ↘60 ↘117

### Magic + W800E

2 carrelli agganciati - carrello chiuso a 2 reparti: raccolta 150 L e stoccaggio con cassetto; carrello a 1 reparto: lavaggio con stazione d'impregnazione

codice	note	L
<b>MW800E0C0A00</b>		150

- ⚠ Dosely (cod. 00005905V) e sacchi non in dotazione
- ⚠ Possibilità di applicare un set pedale



cm ↘140 ↘60 ↘117

### Magic + R800E

2 carrelli chiusi agganciati - carrello a 1 reparto: raccolta 150 L; carrello a 2 reparti: stoccaggio con cassetto e lavaggio con stazione d'impregnazione

codice	note	L
<b>MR800E0C0A00</b>		150

- ⚠ Dosely (cod. 00005905V) e sacchi non in dotazione
- ⚠ Possibilità di applicare un set pedale



cm ↘135 ↘60 ↘117

### Magic System 810S

Carrello a 3 reparti: raccolta 120 L compattabile, stoccaggio chiuso con cassetto e lavaggio con stazione d'impregnazione

codice	note	L
<b>MS810S0C0A00</b>		70 + 70

- ⚠ Dosely (cod. 00005905V), sacco e coperchio non in dotazione - Dimensioni con portasacco piegato: 97x60x145 cm

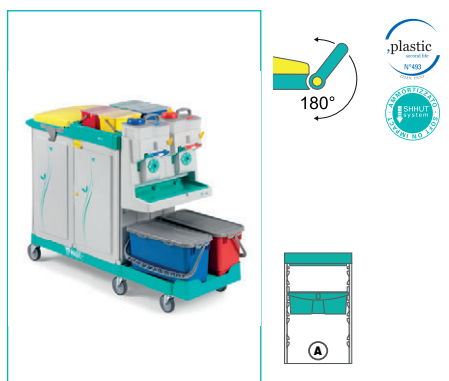

cm ↘142 ↘60 ↘117

### Magic System 810E

Carrello chiuso a 3 reparti: raccolta 150 L, stoccaggio con cassetto e lavaggio con stazione d'impregnazione

codice	note	L
<b>MS810E0C0A00</b>	standard	150
<b>MS810G0C0A00</b>	con maniglia ergonomica	150

- ⚠ Dosely (cod. 00005905V) e sacchi non in dotazione
- ⚠ Possibilità di applicare un set pedale



cm ↘152 ↘60 ↘117

### Magic + W810E

2 carrelli agganciati - carrello chiuso a 2 reparti: raccolta 150 L e stoccaggio con cassetto; carrello a 1 reparto: lavaggio con stazione d'impregnazione

codice	note	L
<b>MW810E0C0A00</b>		150

- ⚠ Dosely (cod. 00005905V) e sacchi non in dotazione
- ⚠ Possibilità di applicare un set pedale



cm ↘152 ↘60 ↘117

### Magic + R810E

2 carrelli chiusi - carrello a 1 reparto: raccolta 150 L; carrello a 2 reparti: stoccaggio con cassetto e lavaggio con stazione d'impregnazione

codice	note	L
<b>MR810E0C0A00</b>		150

- ⚠ Dosely (cod. 00005905V) e sacchi non in dotazione
- ⚠ Possibilità di applicare un set pedale



cm ↙ 135 ↘ 60 ↙ 117

### Magic System 820S

Carrello a 3 reparti: raccolta 120 L compattabile, stoccaggio chiuso con 2 cassetti e lavaggio con stazione d'impregnazione

codice	note	L
<b>MS820S0C0B00</b>		120

⚠ Dosely (cod. 00005905V), sacco e coperchio non in dotazione - Dimensioni con portasacco piegato: 97x60x145 cm

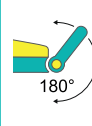

cm ↙ 142 ↘ 60 ↙ 117

### Magic System 820E

Carrello chiuso a 3 reparti: raccolta 150 L, stoccaggio con 2 cassetti e lavaggio con stazione d'impregnazione

codice	note	L
<b>MS820E0C0B00</b>	standard	150
<b>MS820G0C0B00</b>	con maniglia ergonomica	150

⚠ Dosely (cod. 00005905V) e sacchi non in dotazione  
⚠ Possibilità di applicare un set pedale

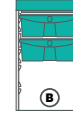
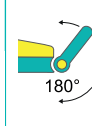

cm ↙ 130 ↘ 60 ↙ 117

### Magic System 840E

Carrello chiuso a 3 reparti: raccolta 150 L, stoccaggio con 2 cassetti e lavaggio con stazione d'impregnazione

codice	note	L
<b>MS840E0C0B00</b>	standard	150
<b>MS840G0C0B00</b>	con maniglia ergonomica	150

⚠ Dosely (cod. 00005905V) e sacchi non in dotazione  
⚠ Possibilità di applicare un set pedale

MOVE & GO

## Magic System - preimpregnazione



cm ↙ 80 ↘ 58 ↙ 115

### Magic System 600P

Carrello chiuso a 2 reparti: raccolta 150 L e lavaggio preimpregnazione

codice	note	L
<b>MS600P0C0000</b>		150

⚠ Sacco non in dotazione - ⚠ Possibilità di applicare un set pedale



cm ↙ 80 ↘ 58 ↙ 115

### Magic System 600V

Carrello chiuso a 2 reparti: raccolta 90 L con cassetto e lavaggio preimpregnazione

codice	note	L
<b>MS600V0C0000</b>		90

⚠ Sacco non in dotazione - ⚠ Possibilità di applicare un set pedale



cm ↙ 80 ↘ 58 ↙ 115

### Magic System 610B

Carrello a 2 reparti: raccolta 120 L e lavaggio preimpregnazione

codice	note	L
<b>MS610B0C0000</b>		120

⚠ Sacco e coperchio non in dotazione



cm ↙ 80 ↘ 58 ↙ 112

### Magic System 620B

Carrello a 2 reparti: raccolta 120 L e lavaggio preimpregnazione

codice	note	L
MS620B0C0000		120

⚠ Sacco e coperchio non in dotazione



cm ↙ 80 ↘ 58 ↙ 112

### Magic System 620P

Carrello chiuso a 2 reparti: raccolta 150 L e lavaggio preimpregnazione

codice	note	L
MS620P0C0000		150

⚠ Sacco non in dotazione ⚠ Possibilità di applicare un set pedale



cm ↙ 80 ↘ 58 ↙ 112

### Magic System 620V

Carrello chiuso a 2 reparti: raccolta 90 L con cassetto e lavaggio preimpregnazione

codice	note	L
MS620V0C0000		90

⚠ Sacco non in dotazione ⚠ Possibilità di applicare un set pedale



cm ↙ 125 ↘ 58 ↙ 115

### Magic System 700B

Carrello a 3 reparti: raccolta 120 L compattabile, stoccaggio con cassetto e lavaggio preimpregnazione

codice	note	L
MS700B0C0A00		120

⚠ Sacco e coperchio non in dotazione - Dimensioni con portasacco piegato: 84x58x147 cm



cm ↙ 125 ↘ 58 ↙ 115

### Magic System 700S

Carrello a 3 reparti: raccolta 120 L compattabile, stoccaggio chiuso con cassetto e lavaggio preimpregnazione

codice	note	L
MS700S0C0A00		120

⚠ Sacco e coperchio non in dotazione - Dimensioni con portasacco piegato: 84x58x147 cm



cm ↙ 120 ↘ 58 ↙ 115

### Magic System 710B

Carrello a 3 reparti: raccolta 120 L, stoccaggio con cassetto e lavaggio preimpregnazione

codice	note	L
MS710B0C0A00		120

⚠ Sacco e coperchio non in dotazione

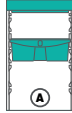

cm ↘ 120 ↘ 60 ↘ 115

### Magic System 710S

Carrello a 3 reparti: raccolta 120 L, stoccaggio chiuso con cassetto e lavaggio preimpregnazione

codice	note	L
<b>MS710S0C0A00</b>		120

Sacco e coperchio non in dotazione



cm ↘ 120 ↘ 58 ↘ 115

### Magic System 720B

Carrello a 3 reparti: raccolta 120 L, stoccaggio con cassetto e lavaggio preimpregnazione

codice	note	L
<b>MS720B0C0A00</b>		120

Sacco e coperchio non in dotazione

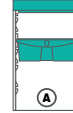

cm ↘ 120 ↘ 58 ↘ 115

### Magic System 720S

Carrello a 3 reparti: raccolta 120 L, stoccaggio chiuso con cassetto e lavaggio preimpregnazione

codice	note	L
<b>MS720S0C0A00</b>		120

Sacco e coperchio non in dotazione



cm ↘ 120 ↘ 58 ↘ 115

### Magic System 720P

Carrello a 3 reparti: raccolta chiusa 150 L, stoccaggio con cassetto e lavaggio preimpregnazione

codice	note	L
<b>MS720P0C0A00</b>		150

Sacco non in dotazione - Possibilità di applicare un set pedale



cm ↘ 120 ↘ 58 ↘ 115

### Magic System 720E

Carrello chiuso a 3 reparti: raccolta 150 L, stoccaggio con cassetto e lavaggio preimpregnazione

codice	note	L
<b>MS720E0C0A00</b>	standard	150
<b>MS720G0C0A00</b>	con maniglia ergonomica	150

Sacco non in dotazione - Possibilità di applicare un set pedale



MAGIC +



cm ↘ 135 ↘ 58 ↘ 115

### Magic + W720E

2 carrelli agganciati - carrello a 2 reparti: raccolta 150 L e stoccaggio con cassetto; carrello con 1 reparto: lavaggio preimpregnazione

codice	note	L
<b>MW720E0C0A00</b>		150

Sacco non in dotazione - Possibilità di applicare un set pedale





MAGIC +

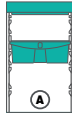

cm ↘ 130 ↘ 58 ↘ 115

### Magic + R720E

2 carrelli chiusi agganciati - carrello a 1 reparto: raccolta 150 L; carrello a 2 reparti: stoccaggio con cassetto e lavaggio preimpregnazione

codice	note	L
<b>MR720E0C0A00</b>		150

⚠ Sacco non in dotazione - ⚠ Possibilità di applicare un set pedale



cm ↘ 120 ↘ 60 ↘ 115

### Magic System 730B

Carrello a 3 reparti: raccolta 120 L, stoccaggio con cassetto e lavaggio preimpregnazione

codice	note	L
<b>MS730B0C0A00</b>		120

⚠ Sacco e coperchio non in dotazione



cm ↘ 130 ↘ 60 ↘ 115

### Magic System 730E

Carrello chiuso a 3 reparti: raccolta 150 L, stoccaggio con cassetto e lavaggio preimpregnazione

codice	note	L
<b>MS730E0C0A00</b>		150

⚠ Sacco non in dotazione - ⚠ Possibilità di applicare un set pedale



cm ↘ 125 ↘ 58 ↘ 115

### Magic System 740S

Carrello a 3 reparti: raccolta 120 L compattabile, stoccaggio chiuso con 2 cassette e lavaggio preimpregnazione

codice	note	L
<b>MS740S0C0B00</b>		120

⚠ Sacco e coperchio non in dotazione - Dimensioni con portasacco piegato: 84x58x147 cm



Un futuro più pulito?  
È nelle nostre mani



# EPD<sup>®</sup>

DICHIARAZIONE AMBIENTALE DI PRODOTTO **Environmental Product Declaration**



Certificazione d'impatto ambientale riconosciuta dai CAM (Criteri Ambientali Minimi) per gli Acquisti delle Pubbliche Amministrazioni

In accordo alla ISO 14025 per:  
Carrello di pulizia per uso professionale

**MAGIC SYSTEM 760 SAFETY - MS760S0C0B00**



cm ↘ 113 ↙ 58 ↘ 114

### Magic System 760S

Carrello a 3 reparti, con certificazione EPD: raccolta 120 L, stoccaggio chiuso con 2 cassette e lavaggio preimpregnazione

codice	note	L
<b>MS760S0C0B00</b>		120

Sacco non in dotazione



cm ↘ 123 ↙ 58 ↘ 114

### Magic System 760E

Carrello chiuso a 3 reparti: raccolta 150 L, stoccaggio con 2 cassette e lavaggio preimpregnazione

codice	note	L
<b>MS760E0C0B00</b>	standard	150
<b>MS760G0C0B00</b>	con maniglia ergonomica	150

Sacco non in dotazione - Possibilità di applicare un set pedale

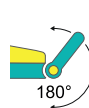

Per configurazioni cassette e varianti ruote consultare le apposite tabelle in fondo al catalogo.



## MAGIC LINE JANITORIAL - VARIANTI STRIZZATORI



Per ordinare i carrelli MAGIC con lo strizzatore TriPress è sufficiente inserire il numero **7** nella settima cifra del codice dei carrelli.

Es.  
ML040B0A0000  
=  
ML040B7A0000



Per ordinare i carrelli MAGIC con lo strizzatore Dry è sufficiente inserire il numero **6** nella settima cifra del codice dei carrelli.

Es.  
ML040B0A0000  
=  
ML040B6A0000



Per ordinare i carrelli MAGIC con lo strizzatore 0-Key è sufficiente inserire il numero **3** nella settima cifra del codice dei carrelli.

Es.  
ML040B0A0000  
=  
ML040B3A0000



Per ordinare i carrelli MAGIC con lo strizzatore a libro è sufficiente inserire il numero **2** nella settima cifra del codice dei carrelli.

Es.  
ML040B0A0000  
=  
ML040B2A0000



Per ordinare i carrelli MAGIC senza lo strizzatore è sufficiente inserire il numero **1** nella settima cifra del codice dei carrelli.

Es.  
ML040B0A0000  
=  
ML040B1A0000

## Magic Line Janitorial



cm ↙ 64 ↘ 56 ↙ 101

### Mini Magic 160B7

Carrello a 1 reparto: lavaggio strizzatore per sistema doppio con 2 secchi

codice  
**MM160B7C0000**



cm ↙ 64 ↘ 56 ↙ 110

### Mini Magic 300B7

Carrello a 1 reparto: lavaggio strizzatore per sistema doppio con 2 secchi

codice  
**MM300B7A0000**



cm ↙ 83 ↘ 56 ↙ 110

### Magic Line 049B7

Carrello a 2 reparti: raccolta 70 L e lavaggio strizzatore per sistema doppio con 2 secchi

codice  
**ML049B7A0000**



Sacco e coperchio non in dotazione

Per configurazioni cassette e varianti ruote consultare le apposite tabelle in fondo al catalogo.



NEW

plastic  
SISTEMI  
19925

cm ↘ 83 ↘ 56 ↘ 101

### Magic Line 089B7

Carrello a 2 reparti: raccolta 70 L e lavaggio strizzatore per sistema doppio con 2 secchi

codice	note	L
ML089B7A000		70

⚠ Sacco e coperchio non in dotazione



NEW

plastic  
SISTEMI  
19925

cm ↘ 141 ↘ 56 ↘ 110

### Magic Line 350S7

Carrello a 3 reparti: raccolta 120 L compattabile, stoccaggio chiuso con cassetto e lavaggio strizzatore per sistema doppio con 2 secchi

codice	note	L
ML350S7A0A00		120

⚠ Sacco e coperchio non in dotazione - Dimensioni con portasacco piegato: 104x56x145 cm



NEW

plastic  
SISTEMI  
19925

cm ↘ 141 ↘ 56 ↘ 110

### Magic Line 350B7

Carrello a 3 reparti: raccolta 120 L compattabile, stoccaggio con cassetto e lavaggio strizzatore per sistema doppio con 2 secchi

codice	note	L
ML350B7A0A00		120

⚠ Sacco e coperchio non in dotazione - Dimensioni con portasacco piegato: 104x56x145 cm



NEW

plastic  
SISTEMI  
19925

SHUTTLE SYSTEM  
19925

cm ↘ 145 ↘ 56 ↘ 110

### Magic Line 350E7

Carrello chiuso a 3 reparti: raccolta 150 L, stoccaggio con cassetto e lavaggio strizzatore per sistema doppio con 2 secchi

codice	note	L
ML350E7A0A00		150

⚠ Sacco non in dotazione - ⚠ Possibilità di applicare un set pedale



NEW

plastic  
SISTEMI  
19925

cm ↘ 95 ↘ 56 ↘ 110

### Magic Line 120B7

Carrello a 2 reparti: raccolta 120 L e lavaggio strizzatore per sistema doppio con 2 secchi

codice	note	L
ML120B7A0000		120

⚠ Sacco e coperchio non in dotazione



NEW

plastic  
SISTEMI  
19925

SHUTTLE SYSTEM  
19925

cm ↘ 106 ↘ 56 ↘ 110

### Magic Line 120P7

Carrello chiuso a 2 reparti: raccolta 150 L e lavaggio strizzatore per sistema doppio con 2 secchi

codice	note	L
ML120P7A0000		150

⚠ Sacco non in dotazione - ⚠ Possibilità di applicare un set pedale



NEW

plastic  
number 12452

SHIRT  
SYSTEM  
DOPPIO SETTORE

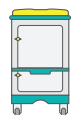

cm ↘ 106 ↘ 56 ↘ 110

### Magic Line 120V7

Carrello chiuso a 2 reparti: raccolta 90 L con cassetto e lavaggio strizzatore per sistema doppio con 2 secchi

codice	note	L
ML120V7A0000		90

⚠ Sacco non in dotazione - ⚠ Possibilità di applicare un set pedale



NEW

plastic  
number 12452

SHIRT  
SYSTEM  
DOPPIO SETTORE

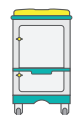

cm ↘ 106 ↘ 56 ↘ 110

### Magic Line 440V7

Carrello chiuso a 2 reparti: raccolta 90 L con cassetto e lavaggio strizzatore per sistema doppio con 2 secchi

codice	note	L
ML440V7A0000		90

⚠ Sacco non in dotazione - ⚠ Possibilità di applicare un set pedale



NEW

plastic  
number 12452



cm ↘ 141 ↘ 56 ↘ 106

### Magic Line 450S7

Carrello a 3 reparti: raccolta 120 L compattabile, stoccaggio con 2 cassette e lavaggio strizzatore per sistema doppio con 2 secchi

codice	note	L
ML450S7A0B00		120

⚠ Sacco non in dotazione - Dimensioni con portasacco piegato: 104x56x145 cm



NEW

plastic  
number 12452

SHIRT  
SYSTEM  
DOPPIO SETTORE

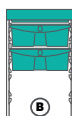

cm ↘ 145 ↘ 56 ↘ 110

### Magic Line 450E7

Carrello chiuso a 3 reparti: raccolta 150 L, stoccaggio con 2 cassette e lavaggio strizzatore per sistema doppio con 2 secchi

codice	note	L
ML450E7A0B00		150

⚠ Sacco non in dotazione - ⚠ Possibilità di applicare un set pedale



plastic  
number 12452



cm ↘ 92 ↘ 65 ↘ 110

### Magic Line 40B

Carrello a 2 reparti: raccolta 120 L compattabile e lavaggio strizzatore con 2 secchi

codice	note	L
ML040B0A0000		120

⚠ Sacco e coperchio non in dotazione - Dimensioni con portasacco piegato: 84x65x145 cm



plastic  
number 12452



cm ↘ 92 ↘ 65 ↘ 110

### Magic Line 70B

Carrello a 2 reparti: raccolta 120 L compattabile e lavaggio strizzatore con 2 secchi

codice	note	L
ML070B0A0000		120

⚠ Sacco e coperchio non in dotazione - Dimensioni con portasacco piegato: 84x65x145 cm



cm ↘ 92 ↘ 65 ↘ 110

### Magic Line 120B

Carrello a 2 reparti: raccolta 120 L e lavaggio strizzatore con 2 secchi

codice	note	L
<b>ML120B0A0000</b>		120

Sacco e coperchio non in dotazione



cm ↘ 96 ↘ 65 ↘ 110

### Magic Line 120P

Carrello chiuso a 2 reparti: raccolta 150 L e lavaggio strizzatore con 2 secchi

codice	note	L
<b>ML120P0A0000</b>		150

Sacco non in dotazione - Possibilità di applicare un set pedale

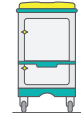

cm ↘ 96 ↘ 65 ↘ 110

### Magic Line 120V

Carrello chiuso a 2 reparti: raccolta 90 L con cassetto e lavaggio strizzatore con 2 secchi

codice	note	L
<b>ML120V0A0000</b>		90

Sacco non in dotazione - Possibilità di applicare un set pedale



cm ↘ 92 ↘ 65 ↘ 110

### Magic Line 490B

Carrello a 2 reparti: raccolta 120 L e lavaggio strizzatore con 2 secchi

codice	note	L
<b>ML490B0A0000</b>		120

Sacco e coperchio non in dotazione



cm ↘ 92 ↘ 65 ↘ 110

### Magic Line 490P

Carrello chiuso a 2 reparti: raccolta 150 L e lavaggio strizzatore con 2 secchi

codice	note	L
<b>ML490P0A0000</b>		150

Sacco non in dotazione - Possibilità di applicare un set pedale

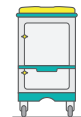

cm ↘ 96 ↘ 65 ↘ 110

### Magic Line 490V

Carrello chiuso a 2 reparti: raccolta 90 L con cassetto e lavaggio strizzatore con 2 secchi

codice	note	L
<b>ML490V0A0000</b>		90

Sacco non in dotazione - Possibilità di applicare un set pedale



cm ↘ 92 ↘ 65 ↘ 110

### Magic Line 130B6

Carrello a 2 reparti: raccolta 120 L e lavaggio strizzatore con secchio

codice	note	L
<b>ML130B6A0000</b>		120

**Sacco e coperchio non in dotazione**



cm ↘ 137 ↘ 65 ↘ 110

### Magic Line 340B6

Carrello a 3 reparti: raccolta 120 L compattabile, stoccaggio con cassetto e lavaggio con secchio e strizzatore

codice	note	L
<b>ML340B6A0A00</b>		120

**Sacco e coperchio non in dotazione** - Dimensioni con portasacco piegato: 97x65x145 cm



cm ↘ 137 ↘ 65 ↘ 110

### Magic Line 340S6

Carrello a 3 reparti: raccolta 120 L compattabile, stoccaggio chiuso con cassetto e lavaggio con secchio e strizzatore

codice	note	L
<b>ML340S6A0A00</b>		120

**Sacco e coperchio non in dotazione** - Dimensioni con portasacco piegato: 97x65x145 cm



cm ↘ 134 ↘ 65 ↘ 110

### Magic Line 350B

Carrello a 3 reparti: raccolta 120 L compattabile, stoccaggio con cassetto e lavaggio strizzatore con 2 secchi

codice	note	L
<b>ML350B0A0A00</b>		120

**Sacco e coperchio non in dotazione** - Dimensioni con portasacco piegato: 97x65x145 cm



cm ↘ 134 ↘ 65 ↘ 110

### Magic Line 350S

Carrello a 3 reparti: raccolta 120 L compattabile, stoccaggio chiuso con cassetto e lavaggio strizzatore con 2 secchi

codice	note	L
<b>ML350S0A0A00</b>		120

**Sacco e coperchio non in dotazione** - Dimensioni con portasacco piegato: 97x65x145 cm



cm ↘ 142 ↘ 65 ↘ 110

### Magic Line 350P

Carrello a 3 reparti: raccolta chiusa 150 L, stoccaggio con cassetto e lavaggio strizzatore con 2 secchi

codice	note	L
<b>ML350P0A0A00</b>		150

**Sacco non in dotazione** - **Possibilità di applicare un set pedale**

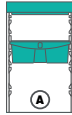
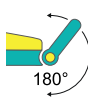

cm ↘ 142 ↘ 65 ↘ 110

### Magic Line 350E

Carrello chiuso a 3 reparti: raccolta 150 L, stoccaggio con cassetto e lavaggio strizzatore con 2 secchi

codice	note	L
ML350E0A0A00	standard	150
ML350G0A0A00	con maniglia ergonomica	150

⚠ Sacco non in dotazione - ⚠ Possibilità di applicare un set pedale



cm ↘ 137 ↘ 65 ↘ 110

### Magic Line 360B

Carrello a 3 reparti: raccolta 120 L compattabile, stoccaggio con cassetto e lavaggio strizzatore con 2 secchi

codice	note	L
ML360B0A0A00		120

⚠ Sacco e coperchio non in dotazione - Dimensioni con portasacco piegato: 97x65x145 cm



cm ↘ 137 ↘ 65 ↘ 110

### Magic Line 360S

Carrello a 3 reparti: raccolta 120 L compattabile, stoccaggio chiuso con cassetto e lavaggio strizzatore con 2 secchi

codice	note	L
ML360S0A0A00		120

⚠ Sacco e coperchio non in dotazione - Dimensioni con portasacco piegato: 97x65x145 cm



MAGIC +

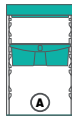

cm ↘ 138 ↘ 65 ↘ 110

### Magic + W360S

2 carrelli agganciati - carrello a 2 reparti: raccolta 120 L e stoccaggio chiuso con cassetto; carrello a 1 reparto: lavaggio strizzatore con 2 secchi

codice	note	L
MW360S0A0A00		120

⚠ Sacco e coperchio non in dotazione



MAGIC +

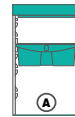

cm ↘ 138 ↘ 65 ↘ 110

### Magic + R360S

2 carrelli agganciati - carrello a 1 reparto: raccolta 120 L; carrello a 2 reparti: stoccaggio chiuso con cassetto e lavaggio strizzatore con 2 secchi

codice	note	L
MR360S0A0A00		120

⚠ Sacco e coperchio non in dotazione



cm ↘ 142 ↘ 65 ↘ 110

### Magic Line 360P

Carrello a 3 reparti: raccolta chiusa 150 L, stoccaggio con cassetto e lavaggio strizzatore con 2 secchi

codice	note	L
ML360P0A0A00		150

⚠ Sacco non in dotazione - ⚠ Possibilità di applicare un set pedale



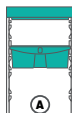

cm ↘ 142 ↘ 65 ↘ 110

### Magic Line 360E

Carrello chiuso a 3 reparti: raccolta 150 L, stoccaggio con cassetto e lavaggio strizzatore con 2 secchi

codice	note	L
<b>ML360E0A0A00</b>		150

⚠ Sacco non in dotazione - ⚠ Possibilità di applicare un set pedale



cm ↘ 137 ↘ 73 ↘ 110

### Magic Line 370B

Carrello a 3 reparti: raccolta 120 L compattabile, stoccaggio con cassetto e lavaggio con carrello doppio e strizzatore

codice	note	L
<b>ML370B0A0A00</b>		120

⚠ Sacco e coperchio non in dotazione - Dimensioni con portasacco piegato: 97x73x145 cm



cm ↘ 137 ↘ 73 ↘ 110

### Magic Line 370S

Carrello a 3 reparti: raccolta 120 L compattabile, stoccaggio chiuso con cassetto e lavaggio con carrello doppio e strizzatore

codice	note	L
<b>ML370S0A0A00</b>		120

⚠ Sacco e coperchio non in dotazione - Dimensioni con portasacco piegato: 97x73x145 cm

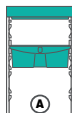

cm ↘ 142 ↘ 73 ↘ 110

### Magic Line 370E

Carrello chiuso a 3 reparti: raccolta 150 L, stoccaggio con cassetto e lavaggio con carrello doppio e strizzatore

codice	note	L
<b>ML370E0A0A00</b>		150

⚠ Sacco non in dotazione - ⚠ Possibilità di applicare un set pedale



cm ↘ 137 ↘ 58 ↘ 110

### Magic Line 380B

Carrello a 3 reparti: raccolta 120 L compattabile, stoccaggio con cassetto e lavaggio con secchio strizzatore

codice	note	L
<b>ML380B0A0A00</b>		120

⚠ Sacco e coperchio non in dotazione - Dimensioni con portasacco piegato: 97x58x145 cm

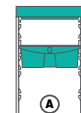

cm ↘ 142 ↘ 58 ↘ 110

### Magic Line 380E

Carrello chiuso a 3 reparti: raccolta 150 L, stoccaggio con cassetto e lavaggio con secchio strizzatore

codice	note	L
<b>ML380E0A0A00</b>		150

⚠ Sacco non in dotazione - ⚠ Possibilità di applicare un set pedale



cm ↘ 134 ↘ 65 ↘ 106

### Magic Line 450S

Carrello a 3 reparti: raccolta 120 L compattabile, stoccaggio con 2 cassette e lavaggio strizzatore con 2 secchi

codice	note	L
<b>ML450S0A0B00</b>		120

**Sacco e coperchio non in dotazione** - Dimensioni con portasacco piegato: 97x65x145 cm

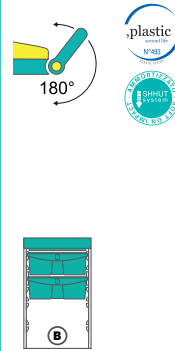

cm ↘ 142 ↘ 65 ↘ 110

### Magic Line 450E

Carrello chiuso a 3 reparti: raccolta 150 L, stoccaggio con 2 cassette e lavaggio strizzatore con 2 secchi

codice	note	L
<b>ML450E0A0B00</b>	standard	150
<b>ML450G0A0B00</b>	con maniglia ergonomica	150

**Sacco non in dotazione** - **Possibilità di applicare un set pedale**

## Magic Line Maintenance



cm ↘ 75 ↘ 54 ↘ 110

### Magic Line 10B

Carrello a 2 reparti: raccolta 120 L e stoccaggio con 2 vaschette

codice	note	L
<b>ML010B0A0000</b>		120

**Sacco e coperchio non in dotazione**



cm ↘ 75 ↘ 54 ↘ 110

### Magic Line 20B

Carrello a 2 reparti: raccolta 120 L e stoccaggio con 2 vaschette

codice	note	L
<b>ML020B0A0000</b>		120

**Sacco e coperchio non in dotazione**



cm ↘ 82 ↘ 54 ↘ 110

### Magic Line 20P

Carrello a 2 reparti: raccolta chiusa 150 L e stoccaggio con 2 vaschette

codice	note	L
<b>ML020P0A0000</b>		150

**Sacco non in dotazione** - **Possibilità di applicare un set pedale**



cm ↘ 90 ↘ 54 ↘ 110

### Magic Line 110B

Carrello a 2 reparti: raccolta 120 L e stoccaggio con 2 vaschette

codice	note	L
<b>ML110B0A0000</b>		120

Sacco e coperchio non in dotazione



cm ↘ 95 ↘ 54 ↘ 110

### Magic Line 110P

Carrello a 2 reparti: raccolta chiusa 150 L e stoccaggio con 2 vaschette

codice	note	L
<b>ML110P0A0000</b>		150

Sacco non in dotazione - Possibilità di applicare un set pedale



cm ↘ 90 ↘ 54 ↘ 110

### Magic Line 111B

Carrello a 2 reparti: raccolta 120 L e stoccaggio con 2 vaschette

codice	note	L
<b>ML111B0A0000</b>		120

Sacco e coperchio non in dotazione



cm ↘ 92 ↘ 55 ↘ 110

### Magic Line 200B

Carrello a 2 reparti: raccolta 120 L compattabile e stoccaggio con cassetto

codice	note	L
<b>ML200B0A0A00</b>		120

Sacco e coperchio non in dotazione - Dimensioni con portasacco piegato: 64x55x145 cm



cm ↘ 92 ↘ 55 ↘ 110

### Magic Line 200S

Carrello a 2 reparti: raccolta 120 L compattabile e stoccaggio chiuso con cassetto

codice	note	L
<b>ML200S0A0A00</b>		120

Sacco e coperchio non in dotazione - Dimensioni con portasacco piegato: 64x55x145 cm



cm ↘ 117 ↘ 58 ↘ 110

### Magic Line 210B

Carrello a 3 reparti: raccolta 120 L compattabile, stoccaggio con cassetto e stoccaggio con vaschette

codice	note	L
<b>ML210B0A0A00</b>		120

Sacco e coperchio non in dotazione - Dimensioni con portasacco piegato: 64x58x145 cm



cm ↘ 117 ↘ 58 ↘ 110

### Magic Line 210S

Carrello a 2 reparti: raccolta 120 L compattabile, stoccaggio chiuso con cassetto e stoccaggio con vaschette

codice	note	L
<b>ML210S0A0A00</b>		120

**Sacco e coperchio non in dotazione** - Dimensioni con portasacchi piegato: 91x58x145 cm



cm ↘ 135 ↘ 55 ↘ 110

### Magic Line 230B

Carrello a 3 reparti: raccolta 120 L compattabile, stoccaggio con cassetto e raccolta 120 L compattabile

codice	note	L
<b>ML230B0A0A00</b>		120+120

**Sacchi e coperchi non in dotazione** - Dimensioni con portasacchi piegati: 72x55x145 cm



cm ↘ 92 ↘ 55 ↘ 110

### Magic Line 300B

Carrello a 2 reparti: raccolta 120 L e stoccaggio con cassetto

codice	note	L
<b>ML300B0A0A00</b>		120

**Sacco e coperchio non in dotazione**

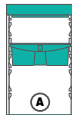

cm ↘ 92 ↘ 55 ↘ 110

### Magic Line 300S

Carrello a 2 reparti: raccolta 120 L e stoccaggio chiuso con cassetto

codice	note	L
<b>ML300S0A0A00</b>		120

**Sacco e coperchio non in dotazione**

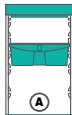

cm ↘ 98 ↘ 60 ↘ 110

### Magic Line 300E

Carrello chiuso a 2 reparti: raccolta 150 L e stoccaggio con cassetto

codice	note	L
<b>ML300E0A0A00</b>		150

**Sacco non in dotazione** - **Possibilità di applicare un set pedale**



cm ↘ 119 ↘ 58 ↘ 110

### Magic Line 310B

Carrello a 3 reparti: raccolta 120 L, stoccaggio con cassetto e stoccaggio con vaschette

codice	note	L
<b>ML310B0A0A00</b>		120

**Sacco e coperchio non in dotazione**

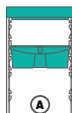

cm ↙ 119 ↘ 58 ↗ 110

### Magic Line 310S

Carrello a 3 reparti: raccolta 120 L, stoccaggio chiuso con cassetto e stoccaggio con vaschette

codice	note	L
ML310S0A0A00		120

⚠ Sacco e coperchio non in dotazione



cm ↙ 125 ↘ 58 ↗ 110

### Magic Line 310P

Carrello a 3 reparti: raccolta chiusa 150 L, stoccaggio con cassetto e stoccaggio con vaschette

codice	note	L
ML310P0A0A00		150

⚠ Sacco non in dotazione - ⚠ Possibilità di applicare un set pedale

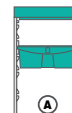

cm ↙ 125 ↘ 58 ↗ 110

### Magic Line 310E

Carrello chiuso a 3 reparti: raccolta 150 L, stoccaggio con cassetto e stoccaggio con vaschette

codice	note	L
ML310E0A0A00		150

⚠ Sacco non in dotazione - ⚠ Possibilità di applicare un set pedale



cm ↙ 137 ↘ 55 ↗ 110

### Magic Line 330B

Carrello a 2 reparti: raccolta 120 L compattabile e stoccaggio con cassetto

codice	note	L
ML330B0A0A00		120

⚠ Sacco e coperchio non in dotazione - Dimensioni con portasacco piegato: 97x55x145 cm



cm ↙ 137 ↘ 55 ↗ 110

### Magic Line 330S

Carrello a 2 reparti: raccolta 120 L compattabile e stoccaggio chiuso con cassetto

codice	note	L
ML330S0A0A00		120

⚠ Sacco e coperchio non in dotazione - Dimensioni con portasacco piegato: 97x55x145 cm

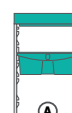

cm ↙ 140 ↘ 55 ↗ 110

### Magic Line 330E

Carrello chiuso a 2 reparti: raccolta 150 L e stoccaggio con cassetto

codice	note	L
ML330E0A0A00		150

⚠ Sacco non in dotazione - ⚠ Possibilità di applicare un set pedale



cm ↓ 135 ↓ 55 ↓ 110

### Magic Line 390B

Carrello a 3 reparti: raccolta 120 L compattabile, stoccaggio con cassetto e raccolta 120 L

codice	note	cm	L
ML390B0A0A00		↓ 135 ↓ 55 ↓ 110	120+120

**Sacchi e coperchi non in dotazione** - Dimensioni con portasacchetto piegato: 97x55x145 cm



cm ↓ 135 ↓ 55 ↓ 110

### Magic Line 390S

Carrello a 3 reparti: raccolta 120 L compattabile, stoccaggio chiuso con cassetto e raccolta 120 L

codice	note	cm	L
ML390S0A0A00		↓ 135 ↓ 55 ↓ 110	120+120

**Sacchi e coperchi non in dotazione** - Dimensioni con portasacchetto piegato: 97x55x145 cm



cm ↓ 148 ↓ 60 ↓ 110

### Magic Line 390E

Carrello chiuso a 3 reparti: raccolta 150 L, stoccaggio con cassetto e raccolta 150 L

codice	note	cm	L
ML390E0A0A00		↓ 148 ↓ 60 ↓ 110	150+150

**Sacchi non in dotazione** - **Possibilità di applicare due set pedale**



cm ↓ 137 ↓ 55 ↓ 110

### Magic Line 400B

Carrello a 3 reparti: raccolta 120 L compattabile e 2 stoccaggi con cassetto

codice	note	cm	L
ML400B0A0AA0		↓ 137 ↓ 55 ↓ 110	120

**Sacco e coperchio non in dotazione** - Dimensioni con portasacchetto piegato: 97x55x145 cm



cm ↓ 137 ↓ 55 ↓ 110

### Magic Line 400S

Carrello a 3 reparti: raccolta 120 L compattabile e 2 stoccaggi chiusi con cassetto

codice	note	cm	L
ML400S0A0AA0		↓ 137 ↓ 55 ↓ 110	120

**Sacco e coperchio non in dotazione** - Dimensioni con portasacchetto piegato: 97x55x145 cm



cm ↓ 140 ↓ 55 ↓ 110

### Magic Line 400P

Carrello a 3 reparti: raccolta chiusa 150 L e 2 stoccaggi con cassetto

codice	note	cm	L
ML400P0A0AA0		↓ 140 ↓ 55 ↓ 110	150

**Sacco non in dotazione** - **Possibilità di applicare un set pedale**

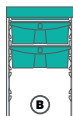

cm ↘ 118 ↘ 55 ↘ 109

### Magic Line 460S

Carrello a 2 reparti: raccolta 120 L, stoccaggio chiuso con 2 cassetti e stoccaggio con vaschette

codice	note	L
<b>ML460S0A0B00</b>		120

Sacco e coperchio non in dotazione

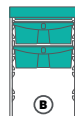

cm ↘ 92 ↘ 55 ↘ 105

### Magic Line 470S

Carrello a 2 reparti: raccolta 120 L e stoccaggio chiuso con 2 cassetti

codice	note	L
<b>ML470S0A0B00</b>		120

Sacco e coperchio non in dotazione



cm ↘ 96 ↘ 55 ↘ 105

### Magic Line 470E

Carrello chiuso a 2 reparti: raccolta 150 L e stoccaggio con 2 cassetti

codice	note	L
<b>ML470E0A0B00</b>		150

Sacco non in dotazione - Possibilità di applicare un set pedale



cm ↘ 135 ↘ 55 ↘ 105

### Magic Line 480S

Carrello a 3 reparti: raccolta 120 L compattabile, stoccaggio chiuso con 2 cassetti e raccolta 120 L

codice	note	L
<b>ML480S0A0B00</b>		120+120

Sacco e coperchio non in dotazione - Dimensioni con portasacco piegato: 97x55x145 cm



cm ↘ 148 ↘ 55 ↘ 105

### Magic Line 480E

Carrello chiuso a 3 reparti: raccolta 150 L, stoccaggio con 2 cassetti e raccolta 150 L

codice	note	L
<b>ML480E0A0B00</b>		150+150

Sacco non in dotazione - Possibilità di applicare un set pedale

## Magic Line Transport



cm ↙ 98 ↘ 55 ↙ 102

### Magic Line 410B

Carrello a 2 reparti: 2 stoccaggi con cassetto

codice

note

**ML410B0A0AA0**



2x



cm ↙ 98 ↘ 55 ↙ 102

### Magic Line 410S

Carrello chiuso a 2 reparti: 2 stoccaggi con cassetto

codice

note

**ML410S0A0AA0**



3x



cm ↙ 138 ↘ 55 ↙ 102

### Magic Line 420S

Carrello chiuso a 3 reparti: 3 stoccaggi con cassetto

codice

note

**ML420S0A0AAA**

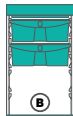

cm ↙ 98 ↘ 55 ↙ 108

### Magic Line 510S

Carrello chiuso a 2 reparti: stoccaggio libero e stoccaggio con 2 cassette

codice

note

**ML510S0A0B00**





## Kit Supporto per tablet



### CARATTERISTICHE



- **UNIVERSALE:** fissaggio regolabile per adeguarsi a qualsiasi tablet da 7 a 10.1 pollici in pochi attimi
- **SICURO:** il tablet viene assicurato al supporto tramite una chiusura a chiave che ne previene il furto
- **FLESSIBILE:** il braccio mobile è altamente flessibile, permette di orientare il tablet per non interferire durante le operazioni, rendendolo comodo a qualsiasi operatore
- **ELEGANTE:** caratterizzato da un design sobrio che lo rende perfettamente in armonia con qualsiasi ambiente in cui viene utilizzato
- **DUREVOLE:** realizzato in alluminio con trattamento anti-ossidatura per una maggiore resistenza
- **COMPATIBILE:** applicabile a tutta la linea dei carrelli di servizio Magic mediante l'apposita barra di fissaggio in Rilsan

### ISTRUZIONI



• Aprire completamente il supporto



• Posizionare il tablet



• Regolare il supporto



• Chiudere con l'apposita chiave

### Magic - Componenti e accessori



**NEW**

#### Kit Supporto per tablet

Supporto per tablet con chiave amovibile, completo di viti e barra in Rilsan per il fissaggio

codice	note	C
00003760		■

Dimensioni con supporto chiuso: 46,5x31x20 cm



### Ganci +

Ganci per Magic+, set 8 pezzi (4 moduli leva e 4 moduli gancio)

codice	note	C
00003750		

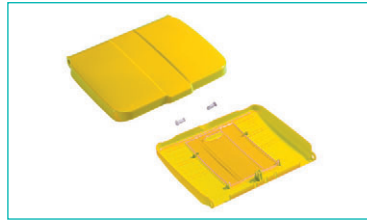

### Coperchio portasacco 120 L con tabella porta-note

Coperchio completo di tabella porta-note trasparente per portasacco 120 L

codice	note	C
S070328		
S070327		
S070325		
S070325G		
S070326		



### Coperchio doppio fondo per portasacco 120 L

Coperchio con doppio fondo per portasacco 120 L con serratura e nuova chiave amovibile

codice	note	C
S070320		



### Sacco 45 L

Sacco plastificato 45 L

codice	note	C
00003693R		
00003693B		



### Sacco 90 L

Sacco plastificato 90 L

codice	note	C
00003694R		
00003694B		



### Sacco plastificato 70 L con cerniera

Sacco plastificato 70 L con cerniera e cordoncino

codice	note	C
00003681		
00003680		
00003682		
00003683		
00003680J		
00003659		



### Sacco plastificato 120 L

Sacco plastificato 120 L con cordoncino

codice	note	C
00003648		
00003646		
00003647		
00003645		
00003649		
00003650		



### Sacco plastificato 120 L con cerniera

Sacco plastificato 120 L con cerniera e cordoncino

codice	note	C
00003629		
00003628		
00003623		
00003624E		



### Sacco plastificato 150 L

Sacco plastificato 150 L con cordoncino

codice	note	C
00003641R		
00003641B		
00003641G		
00003641E		

Non compatibile con Dust cod. 00004010 - 00004011

Non compatibile con Dust cod. 00004010 - 00004011



### Vaschetta porta-flaconi

Vaschetta porta-flaconi con maniglia e divisori amovibili

codice	note	C
00003518		<input checked="" type="checkbox"/>
0E003518		<input type="checkbox"/>

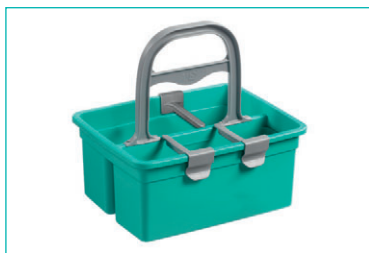

### Vaschetta porta-flaconi con divisori amovibili

Vaschetta porta-flaconi con impugnatura ergonomica e 3 divisori modulabili

codice	note	C
00005105		<input checked="" type="checkbox"/>
0E005105		<input type="checkbox"/>



### Carrello porta-Hermetic con gancio e base

Carrello in Rilsan porta-seccchi Hermetic 10-20 L con gancio doppio cod. S030175 e base in plastica cod. S090880

codice	note	C
L370814		<input type="checkbox"/>



### Carrello porta-Hermetic pieghevole

Trolley pieghevole in metallo per trasporto secchi Hermetic 10-20L

codice	note	C
00004260		<input checked="" type="checkbox"/>

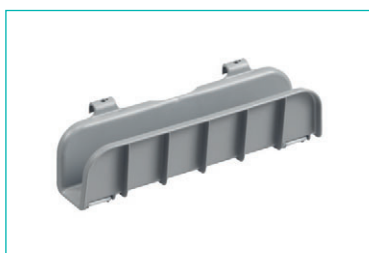

### Supporto reggiscopa

Supporto reggiscopa in plastica

codice	note	C
R590885		<input type="checkbox"/>



### Portamanico per profili

Portamanico per profili, portasacco 150 L, vaschette laterali Magic, Smile e Nickita

codice	note	C
S030112		<input checked="" type="checkbox"/>
S530112		<input type="checkbox"/>

MAGIC

mobile

## TRASFORMA LE TUE ESIGENZE IN SOLUZIONI COMMERCIALI

Prova Magic Mobile, il **configuratore** carrelli di TTS!  
Uno strumento facile, sempre a portata di mano e aggiornato in tempo reale per costruire passo dopo passo il carrello di pulizia più adatto alle tue esigenze.

PROVALO ONLINE

Ovunque sei, sempre disponibile!

Scarica Magic Mobile per il tuo dispositivo:



Tablet



PC



iPad

NEW

# scout



ANY  
SIZE  
SHAPE  
TIME  
WHERE

UNIVERSALE  
GANCIO PORTAMANICO PER  
QUALSIASI ATTREZZO



## CARATTERISTICHE



- **Semplifica l'attrezzatura di lavoro:** l'operatore può dotarsi di un solo tipo di gancio per appendere qualsiasi manico o attrezzo, evitando problemi di compatibilità
- **Contribuisce alla sicurezza:** appendere gli attrezzi in ordine al carrello o direttamente sul posto di lavoro significa evitare cadute, inciampi e altri spiacevoli incidenti
- **Agevola le operazioni di pulizia:** rimane ben fissato all'attrezzo, senza interferire con il suo utilizzo durante le procedure e senza il rischio di smarrimenti accidentali

Ø 21 ≤ 29 mm



NEW  
PATENTED SYSTEM  
T.S.

### Gancio Scout

Gancio portamanico universale in polipropilene e gomma estensibile, per manici da Ø 21 a 29 mm

codice	note	C
00003319V	1 pz.	
00003319V10	1 conf. da 10 pz.	



### Portarotolo chiuso

Portarotolo chiuso per carrelli Nick e Magic

codice	note	C
<b>S070225</b>		

Compatibile con maniglia ad anello e con adattatore cod. S070090



### Pattumiera 12 L con chiave

Pattumiera 12 L con manico in ferro, coperchio con serratura e chiave

codice	note	C
<b>00005175</b>		



### Sacco lavaggio ricambi e panni colorato

Sacco a rete colorato in poliestere stabilizzato con cordoncino di chiusura per lavaggio ricambi e panni

codice	note	C
<b>00001831G</b>	capacità 20 L	
<b>00001831B</b>	capacità 20 L	
<b>00001831R</b>	capacità 20 L	
<b>00001831V</b>	capacità 20 L	
<b>00001832B</b>	capacità 50 L	
<b>00001832R</b>	capacità 50 L	
<b>00001834B</b>	capacità 70 L	
<b>00001834R</b>	capacità 70 L	
<b>00001834V</b>	capacità 70 L	
<b>00001834</b>	capacità 70 L	<input type="checkbox"/>



### Ferma porte universale con manico

Ferma porte universale con profilo in gomma anti traccia e manico ø 23 mm con sistema brevettato di applicazione/rimozione ergonomica

codice	note	C
<b>00001060V</b>		



### Ferma porte universale

Ferma porte universale con profilo in gomma anti traccia

codice	note	C
<b>00001065V</b>		



### Tubo Idro

Tubo per riempimento secchi, 140 cm

codice	note	C
<b>00003513</b>		



### Tubo Idro Pro

Tubo per riempimento secchi con attacco universale, 150 cm

codice	note	C
<b>R040401</b>		

## Carrelli modulari antibatterici

### Magic BCS - antibatterici

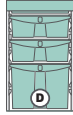

cm ↙ 115 ↘ 58 ↙ 115

#### Magic BCS 750S

Carrello versione Safety in polipropilene antibatterico

codice	note	L
<b>MB750S0T0D00</b>		120

Sacco non in dotazione

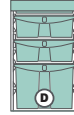

cm ↙ 123 ↘ 58 ↙ 115

#### Magic BCS 750E

Carrello versione Elegance in polipropilene antibatterico

codice	note	L
<b>MB750E0T0D00</b>		150

Possibilità di applicare un set pedale - Sacco non in dotazione



2x

cm ↙ 115 ↘ 58 ↙ 114

#### Magic BCS 770S

Carrello versione Safety in polipropilene antibatterico

codice	note	L
<b>MB770S0T0D00</b>		150



cm ↙ 120 ↘ 58 ↙ 115

#### Magic BCS 790B

Carrello versione Basic in polipropilene antibatterico

codice	note	L
<b>MB790B0T0P00</b>		120

Sacco non in dotazione

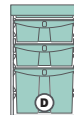

cm ↙ 120 ↘ 58 ↙ 115

#### Magic BCS 790S

Carrello versione Safety in polipropilene antibatterico

codice	note	L
<b>MB790S0T0D00</b>		120

Sacco non in dotazione



cm

#### Magic BCS 790P

Carrello versione Professional in polipropilene antibatterico

codice	note	L
<b>MB790P0T0P00</b>		150

Possibilità di applicare un set pedale - Sacco non in dotazione

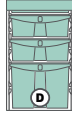

cm ↘ 123 ↘ 58 ↘ 115

### Magic BCS 790E

Carrello versione Elegance in polipropilene antibatterico

codice	note	L
<b>MB790E0T0D00</b>		150

⚠ Possibilità di applicare un set pedale - ⚠ Sacco non in dotazione



## Carrelli Green Line

### GREEN LINE - VARIANTI STRIZZATORI



Per ordinare i carrelli **con lo strizzatore a libro** è sufficiente precedere con il numero **2** il codice dei carrelli.

Es.  
OB003020  
=  
OB0**2**3020

Per ordinare i carrelli **con lo strizzatore O-Key** è sufficiente precedere con il numero **3** il codice dei carrelli.

Es.  
OB003020  
=  
OB0**3**3020

Per ordinare i carrelli **con lo strizzatore Dry** è sufficiente precedere con il numero **6** il codice dei carrelli.

Es.  
OB003020  
=  
OB0**6**3020

Per ordinare i carrelli **senza lo strizzatore** è sufficiente precedere con il numero **1** il codice dei carrelli.

Es.  
OB003020  
=  
OB0**1**3020

### Green Line Janitorial



cm ↙ 123 ↘ 54,5 ↘ 107

#### Green 20

Carrello Janitorial a base piccola con ruote 100 mm e montanti in metallo verniciato

codice	note	C	L
<b>OR003020</b>	montanti in Rilsan	<input type="checkbox"/>	120
<b>OB003020</b>	montanti blu	<input checked="" type="checkbox"/>	120

Sacco e coperchio non in dotazione



cm ↙ 123 ↘ 65 ↘ 107

#### Green 30

Carrello Janitorial a base piccola con ruote 100 mm e montanti in metallo verniciato

codice	note	C	L
<b>OR003030</b>	montanti in Rilsan	<input type="checkbox"/>	120
<b>OB003030</b>	montanti blu	<input checked="" type="checkbox"/>	120

Sacco e coperchio non in dotazione



cm ↙ 123 ↘ 54,5 ↘ 110

#### Green 140

Carrello Janitorial a base piccola con ruote 100 mm e montanti in metallo verniciato

codice	note	C	L
<b>OR003140</b>	montanti in Rilsan	<input type="checkbox"/>	120
<b>OB003140</b>	montanti blu	<input checked="" type="checkbox"/>	120

Sacco e coperchio non in dotazione







cm ↘ 123 ↘ 65 ↘ 110

### Green 150

Carrello Janitorial a base piccola con ruote 100 mm e montanti in metallo verniciato

codice	note	C	L
<b>OR003150</b>	montanti in Rilsan	<input type="checkbox"/>	120
<b>OB003150</b>	montanti blu	<input checked="" type="checkbox"/>	120

Sacco e coperchio non in dotazione



cm ↘ 102 ↘ 66 ↘ 107

### Green 165

Carrello Janitorial a base piccola con ruote 100 mm e montanti in metallo verniciato

codice	note	C	L
<b>OR003165</b>	montanti in Rilsan	<input type="checkbox"/>	120

Sacco e coperchio non in dotazione



cm ↘ 103 ↘ 65 ↘ 107

### Green 400

Carrello Janitorial a base grande con ruote 100 mm e montanti in metallo verniciato

codice	note	C	L
<b>OR003400</b>	montanti in Rilsan	<input type="checkbox"/>	120
<b>OB003400</b>	montanti blu	<input checked="" type="checkbox"/>	120

Sacco e coperchio non in dotazione



cm ↘ 103 ↘ 65 ↘ 107

### Green 480

Carrello Janitorial a base grande con ruote 100 mm e montanti in metallo verniciato

codice	note	C	L
<b>OR003480</b>	montanti in Rilsan	<input type="checkbox"/>	120
<b>OB003480</b>	montanti blu	<input checked="" type="checkbox"/>	120

Sacco e coperchio non in dotazione



cm ↘ 103 ↘ 54,5 ↘ 107

### Green 410

Carrello Janitorial a base grande con ruote 100 mm e montanti in metallo verniciato

codice	note	C	L
<b>OR063410</b>	montanti in Rilsan	<input type="checkbox"/>	120
<b>OB063410</b>	montanti blu	<input checked="" type="checkbox"/>	120

Sacco e coperchio non in dotazione



cm ↘ 138,5 ↘ 65 ↘ 107

### Green 440

Carrello Janitorial a base grande con ruote 100 mm e montanti in metallo verniciato

codice	note	C	L
<b>OR003440</b>	montanti in Rilsan	<input type="checkbox"/>	70 + 70
<b>OB003440</b>	montanti blu	<input checked="" type="checkbox"/>	70 + 70

Sacco e coperchio non in dotazione



cm ↘ 138,5 ↘ 73 ↘ 107

### Green 450

Carrello Janitorial a base grande con ruote 100 mm e montanti in metallo verniciato

codice	note	C	L
<b>OR003450</b>	montanti in Rilsan	<input type="checkbox"/>	120
<b>OB003450</b>	montanti blu	<input checked="" type="checkbox"/>	120

Sacco e coperchio non in dotazione



cm ↘ 138,5 ↘ 65 ↘ 107

### Green 460

Carrello Janitorial a base grande con ruote 100 mm e montanti in metallo verniciato

codice	note	C	L
<b>OR003460</b>	montanti in Rilsan	<input type="checkbox"/>	120
<b>OB003460</b>	montanti blu	<input checked="" type="checkbox"/>	120

Sacco e coperchio non in dotazione



cm ↘ 138,5 ↘ 65 ↘ 107

### Green 500

Carrello Janitorial a base grande con ruote 100 mm e montanti in metallo verniciato

codice	note	C	L
<b>OR003500</b>	montanti in Rilsan	<input type="checkbox"/>	70 + 70
<b>OB003500</b>	montanti blu	<input checked="" type="checkbox"/>	70 + 70

Sacco e coperchio non in dotazione



cm ↘ 138,5 ↘ 65 ↘ 107

### Green 502

Carrello Janitorial a base grande con ruote 100 mm e montanti in metallo verniciato

codice	note	C	L
<b>OR003502</b>	montanti in Rilsan	<input type="checkbox"/>	70 + 70
<b>OB003502</b>	montanti blu	<input checked="" type="checkbox"/>	70 + 70

Sacco e coperchio non in dotazione



cm ↘ 138,5 ↘ 73 ↘ 107  
↘ 138,5 ↘ 65 ↘ 107

### Green 530

Carrello Janitorial a base grande con ruote 100 mm e montanti in metallo verniciato

codice	note	C	L
<b>OR003530</b>	montanti in Rilsan	<input type="checkbox"/>	120
<b>OB003530</b>	montanti blu	<input checked="" type="checkbox"/>	120

Sacco e coperchio non in dotazione



## Green Line Maintenance



cm ↘ 91 ↘ 54,5 ↘ 107

### Green 0

Carrello Maintenance a base piccola con ruote 100 mm e montanti in metallo verniciato

codice	note	C	L
<b>OR003000</b>	montanti in Rilsan	<input type="checkbox"/>	120
<b>OB003000</b>	montanti blu	<input checked="" type="checkbox"/>	120

Sacco e coperchio non in dotazione



cm ↘ 91 ↘ 54,5 ↘ 107

### Green 5

Carrello Maintenance a base piccola con ruote 100 mm e montanti in metallo verniciato

codice	note	C	L
<b>OR003005</b>	montanti in Rilsan	<input type="checkbox"/>	120
<b>OB003005</b>	montanti blu	<input checked="" type="checkbox"/>	120

Sacco e coperchio non in dotazione



cm ↘ 91 ↘ 54,5 ↘ 107

### Green 50

Carrello Maintenance a base piccola con ruote 100 mm e montanti in metallo verniciato

codice	note	C	L
<b>OR003050</b>	montanti in Rilsan	<input type="checkbox"/>	120
<b>OB003050</b>	montanti blu	<input checked="" type="checkbox"/>	120

Sacco e coperchio non in dotazione



cm ↘ 106 ↘ 54,5 ↘ 110

### Green 60

Carrello Maintenance a base piccola con ruote 100 mm e montanti in metallo verniciato

codice	note	C	L
<b>OR003060</b>	montanti in Rilsan	<input type="checkbox"/>	120
<b>OB003060</b>	montanti blu	<input checked="" type="checkbox"/>	120

Sacco e coperchio non in dotazione



cm ↘ 91 ↘ 54,5 ↘ 107

### Green 100

Carrello Maintenance a base piccola con ruote 100 mm e montanti in metallo verniciato

codice	note	C	L
<b>OR003100</b>	montanti in Rilsan	<input type="checkbox"/>	120
<b>OB003100</b>	montanti blu	<input checked="" type="checkbox"/>	120

Sacco e coperchio non in dotazione



cm ↘ 106 ↘ 54,5 ↘ 102

### Green 110

Carrello Maintenance a base piccola con ruote 100 mm e montanti in metallo verniciato

codice	note	C	L
<b>OR003110</b>	montanti in Rilsan	<input type="checkbox"/>	120
<b>OB003110</b>	montanti blu	<input checked="" type="checkbox"/>	120

Sacco e coperchio non in dotazione



cm ↘ 123 ↘ 54,5 ↘ 110

### Green 130

Carrello Maintenance a base piccola con ruote 100 mm e montanti in metallo verniciato

codice	note	C	L
<b>0R003130</b>	montanti in Rilsan	<input type="checkbox"/>	120
<b>0B003130</b>	montanti blu	<input checked="" type="checkbox"/>	120

Sacco e coperchio non in dotazione



cm ↘ 103 ↘ 54,5 ↘ 107

### Green 420

Carrello Maintenance a base grande con ruote 100 mm e montanti in metallo verniciato

codice	note	C	L
<b>0R003420</b>	montanti in Rilsan	<input type="checkbox"/>	120
<b>0B003420</b>	montanti blu	<input checked="" type="checkbox"/>	120

Sacco e coperchio non in dotazione



cm ↘ 138,5 ↘ 58 ↘ 107

### Green 430

Carrello Maintenance a base grande con ruote 100 mm e montanti in metallo verniciato

codice	note	C	L
<b>0R003430</b>	montanti in Rilsan	<input type="checkbox"/>	70 + 70
<b>0B003430</b>	montanti blu	<input checked="" type="checkbox"/>	70 + 70

Sacco e coperchio non in dotazione



cm ↘ 103 ↘ 54,5 ↘ 102

### Green 470

Carrello Maintenance a base grande con ruote 100 mm e montanti in metallo verniciato

codice	note	C	L
<b>0R003470</b>	montanti in Rilsan	<input type="checkbox"/>	120
<b>0B003470</b>	montanti blu	<input checked="" type="checkbox"/>	120

Sacco e coperchio non in dotazione



cm ↘ 103 ↘ 65 ↘ 107

### Green 540

Carrello Maintenance a base grande con ruote 100 mm e montanti in metallo verniciato

codice	note	C	L
<b>0R003540</b>	montanti in Rilsan	<input type="checkbox"/>	70 + 70
<b>0B003540</b>	montanti blu	<input checked="" type="checkbox"/>	70 + 70

Sacco e coperchio non in dotazione



## Green Line System



cm ↙ 115 ↘ 60 ↙ 115

### Green Line Healthcare 1020

Carrello con montanti in metallo verniciati Rilsan con ruote 100 mm

codice	note	L
<b>OR003620</b>		70 + 70



cm ↙ 115 ↘ 60 ↙ 115

### Green Line Healthcare 1040

Carrello con montanti in metallo verniciati Rilsan con ruote 100 mm

codice	note	L
<b>OR003640</b>		70 + 70



cm ↙ 126 ↘ 60 ↙ 114

### Green Line Healthcare 1010

Carrello con montanti in metallo verniciati Rilsan con ruote 100 mm

codice	note	L
<b>OR003610</b>		70 + 70



cm ↙ 126 ↘ 60 ↙ 114

### Green Line Healthcare 1012

Carrello con montanti in metallo verniciati Rilsan con ruote 100 mm

codice	note	L
<b>OR003612</b>		70 + 70



cm ↙ 126 ↘ 60 ↙ 114

### Green Line Healthcare 1014

Carrello con montanti in metallo verniciati Rilsan con ruote 100 mm

codice	note	L
<b>OR003614</b>		70 + 70

## Green Line - Componenti e accessori

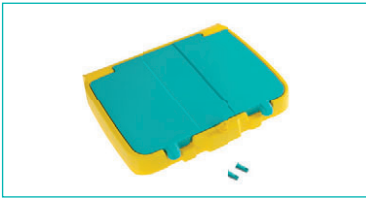

### Coperchio doppio fondo per portasacco 120 L

Coperchio con doppio fondo per portasacco 120 L con serratura e nuova chiave amovibile

codice	note	C
<b>S070320</b>		

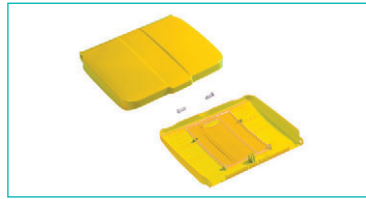

### Coperchio portasacco 120 L con tabella porta-note

Coperchio completo di tabella porta-note trasparente per portasacco 120 L

codice	note	C
<b>S070328</b>		
<b>S070327</b>		
<b>S070325</b>		
<b>S070325G</b>		
<b>S070326</b>		

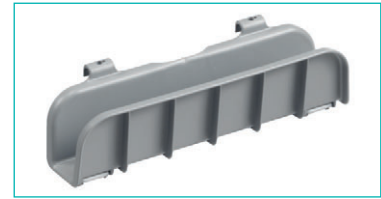

### Supporto reggisca

Supporto reggisca in plastica

codice	note	C
<b>R590885</b>		



### Vaschetta porta-flaconi

Vaschetta porta-flaconi con maniglia e divisori amovibili

codice	note	C
<b>00003518</b>		
<b>0E003518</b>		



### Sacco plastificato 70 L con cerniera

Sacco plastificato 70 L con cerniera e cordoncino

codice	note	C
<b>00003681</b>		
<b>00003680</b>		
<b>00003682</b>		
<b>00003683</b>		
<b>00003680J</b>		
<b>00003659</b>		



### Sacco plastificato 120 L

Sacco plastificato 120 L con cordoncino

codice	note	C
<b>00003648</b>		
<b>00003646</b>		
<b>00003647</b>		
<b>00003645</b>		
<b>00003649</b>		
<b>00003650</b>		

Non compatibile con Dust cod. 00004010 - 00004011



### Sacco plastificato 120 L con cerniera

Sacco plastificato 120 L con cerniera e cordoncino

codice	note	C
<b>00003629</b>		
<b>00003628</b>		
<b>00003623</b>		
<b>00003624E</b>		



### Gancio Scout

Gancio portamanico universale in polipropilene e gomma estendibile, per manici da Ø 21 a 29 mm

codice	note	C
<b>00003319V</b>	1 pz.	
<b>00003319V10</b>	1 conf. da 10 pz.	



### Carrello porta-Hermetic pieghevole

Trolley pieghevole in metallo per trasporto secchi Hermetic 10-20L

codice	note	C
<b>00004260</b>		

Non compatibile con Dust cod. 00004010 - 00004011



### Box Green con chiave

Box in plastica con chiave, dimensioni: 49x39x34 cm

codice	note	C
<b>S070401</b>		<input type="checkbox"/>



### Pattumiera 12 L con chiave

Pattumiera 12 L con manico in ferro, coperchio con serratura e chiave

codice	note	C
<b>00005175</b>		<input type="checkbox"/>



### Sacco lavaggio ricambi e panni colorato

Sacco a rete colorato in poliestere stabilizzato con cordoncino di chiusura per lavaggio ricambi e panni

codice	note	C
<b>00001831G</b>	capacità 20 L	<input type="checkbox"/>
<b>00001831B</b>	capacità 20 L	<input type="checkbox"/>
<b>00001831R</b>	capacità 20 L	<input type="checkbox"/>
<b>00001831V</b>	capacità 20 L	<input type="checkbox"/>
<b>00001832B</b>	capacità 50 L	<input type="checkbox"/>
<b>00001832R</b>	capacità 50 L	<input type="checkbox"/>
<b>00001834B</b>	capacità 70 L	<input type="checkbox"/>
<b>00001834R</b>	capacità 70 L	<input type="checkbox"/>
<b>00001834V</b>	capacità 70 L	<input type="checkbox"/>
<b>00001834</b>	capacità 70 L	<input type="checkbox"/>



### Tubo Idro

Tubo per riempimento secchi, 140 cm

codice	note	C
<b>00003513</b>		<input type="checkbox"/>



### Tubo Idro Pro

Tubo per riempimento secchi con attacco universale, 150 cm

codice	note	C
<b>R040401</b>		<input type="checkbox"/>

## Carrelli Elvis, Tecno e Modular

### ELVIS, TECNO E MODULAR - VARIANTI STRIZZATORI



Per ordinare i carrelli **con lo strizzatore a libro** è sufficiente precedere con il numero **2** il codice dei carrelli.

Es.  
00006100  
=  
000**2**6100

Per ordinare i carrelli **con lo strizzatore O-Key** è sufficiente precedere con il numero **3** il codice dei carrelli.

Es.  
00006100  
=  
000**3**6100

Per ordinare i carrelli **con lo strizzatore Dry** è sufficiente precedere con il numero **6** il codice dei carrelli.

Es.  
00006100  
=  
000**6**6100

Per ordinare i carrelli **senza lo strizzatore** è sufficiente precedere con il numero **1** il codice dei carrelli.

Es.  
00006100  
=  
000**1**6100

### Elvis Janitorial



cm ↙ 80 ↘ 45 ↙ 120

#### Elvis ET 1

Carrello cromato con strizzatore a ganasce Tec e secchio da 15 L

codice	note	L
<b>00006100</b>		15

Sacco non in dotazione



cm ↙ 78 ↘ 65 ↙ 120

#### Elvis ET 2

Carrello cromato con strizzatore a ganasce Tec e 2 secchi da 15 L

codice	note	L
<b>00006120</b>		15 + 15

Sacco non in dotazione





## Tecno Janitorial



cm ↙ 83 ↘ 68 ↙ 105

### Tecno 01

Carrello cromato con strizzatore a ganasce Tec e 2 secchi da 15 L

codice	note	L
00002001		15 + 15

Sacco non in dotazione



cm ↙ 83 ↘ 57 ↙ 105

### Tecno 11

Carrello cromato con strizzatore a ganasce Tec e 2 secchi da 12 L

codice	note	L
00002011		12 + 12

Sacco non in dotazione



cm ↙ 95 ↘ 83 ↙ 105

### Tecno 20

Carrello cromato con strizzatore a ganasce Tec e 2 secchi da 25 L

codice	note	L
00002020		25 + 25

Sacco non in dotazione

## Tecno Maintenance



cm ↙ 83 ↘ 57 ↙ 105

### Tecno 10

Carrello cromato

codice	note
00002010	

Sacco non in dotazione



cm ↙ 100 ↘ 73 ↙ 105

### Tecno 62

Carrello cromato

codice	note
00002062	

Sacco non in dotazione



cm ↙ 83 ↘ 57 ↙ 105

### Tecno 80

Carrello cromato

codice	note
00002080	

Sacco non in dotazione



cm ↘ 100 ↘ 57 ↘ 112

**Tecno 96**  
Carrello cromato

codice	note
<b>00002096</b>	

Sacco non in dotazione



cm ↘ 100 ↘ 73 ↘ 105

**Tecno 140**  
Carrello cromato

codice	note
<b>00002140</b>	

Sacco non in dotazione

## Modular Janitorial



cm ↘ 84 ↘ 65 ↘ 107

**Modular 112**  
Carrello cromato con strizzatore a ganasce Tec e 2 secchi da 15 L

codice	note	L
<b>00007112</b>		15 + 15

Sacco non in dotazione



cm ↘ 106 ↘ 65 ↘ 107

**Modular 170**  
Carrello cromato con strizzatore a ganasce Tec e 2 secchi da 15 L

codice	note	L
<b>00007170</b>		15 + 15

Sacco non in dotazione

## Modular Maintenance



cm ↘ 83 ↘ 52 ↘ 107

**Modular 110**  
Carrello cromato

codice	note
<b>00007110</b>	

Sacco non in dotazione



## Elvis, Tecno, Modular - Componenti e accessori



### Sacco plastificato 70 L con cerniera

Sacco plastificato 70 L con cerniera e cordoncino

codice	note	C
00003681		■
00003680		■
00003682		■
00003683		■
00003680J		■
00003659		■



### Sacco plastificato 120 L

Sacco plastificato 120 L con cordoncino

codice	note	C
00003648		■
00003646		■
00003647		■
00003645		■
00003649		■
00003650		■

⚠ Non compatibile con Dust cod. 00004010 - 00004011



### Sacco plastificato 120 L con cerniera

Sacco plastificato 120 L con cerniera e cordoncino

codice	note	C
00003629		■
00003628		■
00003623		■
00003624E		■

⚠ Non compatibile con Dust cod. 00004010 - 00004011



### Vaschetta porta-flaconi

Vaschetta porta-flaconi con maniglia e divisori amovibili

codice	note	C
00003518		■
0E003518		■



### Tubo Idro

Tubo per riempimento secchi, 140 cm

codice	note	C
00003513		■



### Tubo Idro Pro

Tubo per riempimento secchi con attacco universale, 150 cm

codice	note	C
R040401		■

## Carrelli Shelf

Shelf

Carrello di servizio



### CARATTERISTICHE

- **ANCORA PIÙ SICURO:** grazie alle versioni con pareti di chiusura
- **ROBUSTO:** realizzato con ripiani/pareti in plastica e montanti in alluminio o in plastica, Shelf è leggero e resistente (fino a 50 Kg di carico per ripiano)
- **ERGONOMICO:** progettato per rendere facili e comode le operazioni di trasporto
- **SILENZIOSO:** garantisce un passaggio discreto rispetto ai tradizionali carrelli in metallo
- **IGIENICO:** le superfici lisce con angoli arrotondati consentono una facile pulizia
- **VERSATILE:** ideale per il servizio nel settore alimentare o alberghiero: ristoranti, fast-food, mense
- **ELEGANTE:** design moderno e piacevole alla vista, disponibile in due varianti colore (bianco e grigio)
- **MODULARE:** possibilità di aggiungere ulteriori ripiani in altezza



### ACCESSORI



Contenitore 25 L per carrello Shelf



Dotato di maniglie ergonomiche



Per un servizio più efficiente



## Shelf



cm ↙ 111 ↘ 50 ↙ 102,5  
↘ 111 ↙ 50 ↘ 105

### Shelf 3730

Carrello a 2 ripiani in polipropilene con montanti in alluminio

codice	note	C
<b>0F003730W</b>	ruote ø 100 mm	<input type="checkbox"/>
<b>0F003730E</b>	ruote ø 100 mm	<input checked="" type="checkbox"/>
<b>0F003730WT</b>	ruote ø 125 mm	<input type="checkbox"/>
<b>0F003730ET</b>	ruote ø 125 mm	<input checked="" type="checkbox"/>

Portata massima per ripiano: 50 kg



cm ↙ 111 ↘ 50 ↙ 102,5  
↘ 111 ↙ 50 ↘ 105

### Shelf 3700

Carrello a 3 ripiani in polipropilene con montanti in alluminio

codice	note	C
<b>0F003700W</b>	ruote ø 100 mm	<input type="checkbox"/>
<b>0F003700E</b>	ruote ø 100 mm	<input checked="" type="checkbox"/>
<b>0F003700WT</b>	ruote ø 125 mm	<input type="checkbox"/>
<b>0F003700ET</b>	ruote ø 125 mm	<input checked="" type="checkbox"/>

Portata massima per ripiano: 50 kg



cm ↙ 111 ↘ 50 ↙ 102,5  
↘ 111 ↙ 50 ↘ 105

### Shelf B3700

Carrello a 3 ripiani in polipropilene con montanti in alluminio e pareti di chiusura superiori

codice	note	C
<b>0F0B3700W</b>	ruote ø 100 mm	<input type="checkbox"/>
<b>0F0B3700E</b>	ruote ø 100 mm	<input checked="" type="checkbox"/>
<b>0F0B3700WT</b>	ruote ø 125 mm	<input type="checkbox"/>
<b>0F0B3700ET</b>	ruote ø 125 mm	<input checked="" type="checkbox"/>

Portata massima per ripiano: 50 kg



cm ↙ 111 ↘ 50 ↙ 102,5  
↘ 111 ↙ 50 ↘ 105

### Shelf C3700

Carrello a 3 ripiani in polipropilene con montanti in alluminio e pareti di chiusura inferiori

codice	note	C
<b>0F0C3700W</b>	ruote ø 100 mm	<input type="checkbox"/>
<b>0F0C3700E</b>	ruote ø 100 mm	<input checked="" type="checkbox"/>
<b>0F0C3700WT</b>	ruote ø 125 mm	<input type="checkbox"/>
<b>0F0C3700ET</b>	ruote ø 125 mm	<input checked="" type="checkbox"/>

Portata massima per ripiano: 50 kg



cm ↙ 111 ↘ 50 ↙ 102,5  
↘ 111 ↙ 50 ↘ 105

### Shelf A3700

Carrello a 3 ripiani in polipropilene con montanti in alluminio e pareti di chiusura superiori e inferiori

codice	note	C
<b>0F0A3700W</b>	ruote ø 100 mm	<input type="checkbox"/>
<b>0F0A3700E</b>	ruote ø 100 mm	<input checked="" type="checkbox"/>
<b>0F0A3700WT</b>	ruote ø 125 mm	<input type="checkbox"/>
<b>0F0A3700ET</b>	ruote ø 125 mm	<input checked="" type="checkbox"/>

Portata massima per ripiano: 50 kg



cm ↙ 111 ↘ 50 ↙ 102,5  
↘ 111 ↙ 50 ↘ 105

### Shelf 3800

Carrello a 3 ripiani con montanti e ripiani in polipropilene

codice	note	C
<b>0F003800W</b>	ruote ø 100 mm	<input type="checkbox"/>
<b>0F003800E</b>	ruote ø 100 mm	<input checked="" type="checkbox"/>
<b>0F003800WT</b>	ruote ø 125 mm	<input type="checkbox"/>
<b>0F003800ET</b>	ruote ø 125 mm	<input checked="" type="checkbox"/>

Portata massima per ripiano: 50 kg



cm ↙ 90 ↘ 50 ↙ 127

### Shelf 3804E

Scaffalatura a 4 ripiani con montanti e ripiani in polipropilene

codice	note	C
<b>0F003804E</b>		<input checked="" type="checkbox"/>

Portata massima per ripiano: 40 kg



cm ↙ 90 ↘ 50 ↙ 163

### Shelf 3805E

Scaffalatura a 5 ripiani con montanti e ripiani in polipropilene

codice	note	C
<b>0F003805E</b>		<input checked="" type="checkbox"/>

Portata massima per ripiano: 40 kg

## Shelf - Componenti e accessori



### Contentore 25 L

Contentore 25 L con maniglie laterali, dimensioni: 34x25x40 cm

codice	note	C
<b>00005207</b>		<input type="checkbox"/>



# DROP & GO

<b>Pattumiere</b>	208
Accessori per raccolta differenziata	208
Profumatori	209
Neutralizzatori di odori	209
Pattumiere a muro	212
Pattumiere con scarico	214
Pattumiere a pedale	216
Pattumiere a pedale - Componenti e accessori	219
Pattumiere con basculante	220
Pattumiere con basculante - Componenti e accessori	221
Pattumiere modulari Discovery	221
Pattumiere modulari Discovery - Componenti e accessori	221
Pattumiere modulari Split	222
Pattumiere modulari Split - Componenti e accessori	222
Pattumiere linea metallo	222
Pattumiere per esterni	223
Pattumiere speciali	223
<b>Smile</b>	224
Smile carrello	225
Smile a parete	228
Smile - Componenti e accessori	228
<b>Carrelli raccolta</b>	230
Magic Line Recycling	230
Magic Line Recycling - Componenti e accessori	231
Tecno Recycling	233
Dust Recycling	233
Dust Recycling - Componenti e accessori	235
Carrelli Dust	235
Happy	236
Carrelli per esterni	237
Portasacchi per esterni	238
Carrelli Dust - Componenti e accessori	238
<b>Portarotolo</b>	239
Supporti portarotolo	239
<b>Linea Toilette</b>	240
Trail line	240
Shine line	242
Deluxe line	243
Fresh line	244
Snow line	245
Jolly line	245
Classic line	245
Accessori per toilette	246
Pattumiere per toilette	247

## Pattumiere

### Etichette

### Set adesivi per raccolta differenziata



### CARATTERISTICHE



**Adesivi** in PVC realizzati con stampa digitale:

- DESIGN MODERNO E ACCATTIVANTE: riciclare diventa facile e divertente ... con un tocco di stile!
- FACILMENTE APPLICABILI su contenitori, pattumiere o sui carrelli di servizio
- PERSONALIZZA I TUOI STRUMENTI DI LAVORO per una raccolta che fa davvero la differenza
- OGNI RIFIUTO AL POSTO GIUSTO: carta, vetro, plastica, metallo o umido

### Accessori per raccolta differenziata



#### Set adesivi raccolta differenziata

Set 3 adesivi in PVC con stampa digitale per raccolta differenziata

codice	note	cm
<b>S060124</b>	disegno "carta"	↙ 19,5 ↘ 6,5
<b>S060126</b>	disegno "vetro"	↙ 19,5 ↘ 6,5
<b>S060127</b>	disegno "metallo"	↙ 19,5 ↘ 6,5
<b>S060128</b>	disegno "plastica"	↙ 19,5 ↘ 6,5
<b>S060123</b>	disegno "umido"	↙ 19,5 ↘ 6,5





## Flower Disc

## Disco profumato



### CARATTERISTICHE

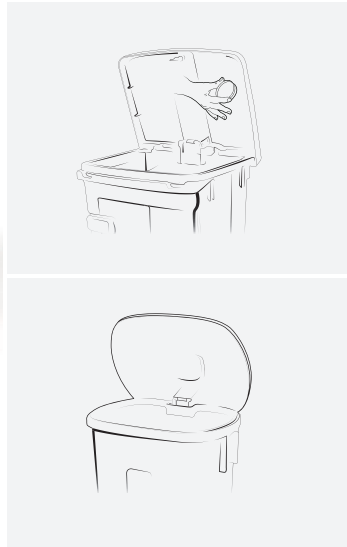

- Flower Disc profuma delicatamente, donando freschezza e neutralizzando i cattivi odori
- Ideale per pattumiere, quali Open-Up e Derby 30, 60 e 90 L
- Durata massima compresa tra 4 a 6 settimane

### Profumatori



NEW

**Flower Disc**  
Set di 3 capsule con fragranza profumata per pattumiere

codice	note	cm
00005685		

Compatibile con Open-Up e Derby 30-60-90 L

### Neutralizzatori di odori



**Comprese Sanydeol**  
Confezione da 10 compresse Sanydeol igroscopiche cloroattive ad azione sanificante e assorbiodori

codice	note	cm
00005680		

DROP & GO

Un passo avanti ...WALL-UP

DROP & GO



WALL-UP



## Contenitore sospeso a pedale

WALL-UP RIMANE SOSPESO A **10cm**:

- Non ostacola le operazioni di pulizia
- Non si sporca perchè non è a contatto con il pavimento

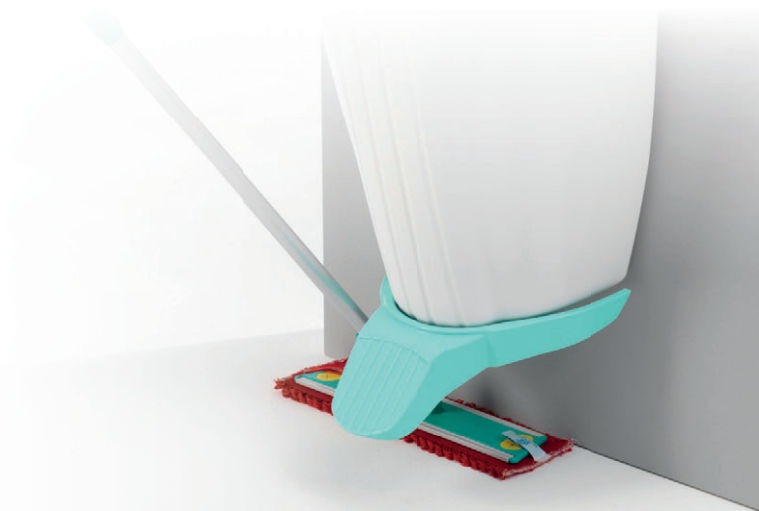

### L'UNICO A PEDALE

Apertura **ergonomica**

Super **igienico**,  
nessun contatto con le mani

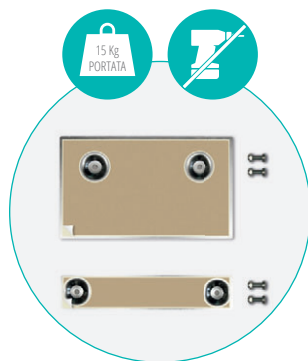

### KIT ADESIVO

Adatto ad ogni tipo di **parete**  
Evita di perforare le superfici



### REMOVIBILE MA SICURO

Facilita le operazioni  
di **svuotamento**

Sistema di **blocco** con **chiave**  
per garantire la sicurezza



### SHHUT SYSTEM

Chiusura **silenziosa**

## Pattumiere a muro



### Wall-Up 50 L a pedale

Pattumiera a muro con pedale, coperchio, tendisacco e viti di fissaggio

codice	note	cm	C
00005840EE	grigio, con coperchio e pedale grigi	↓ 39 ↓ 53,5 ↓ 82	■
00005840WT	bianco, con coperchio e pedale antracite	↓ 39 ↓ 53,5 ↓ 82	■
00005840WY	bianco, con coperchio e pedale celeste chiaro	↓ 39 ↓ 53,5 ↓ 82	■
00005840WX	bianco, con coperchio e pedale verde chiaro	↓ 39 ↓ 53,5 ↓ 82	■
00005840WW	bianco, con coperchio e pedale bianchi	↓ 39 ↓ 53,5 ↓ 82	□
00005840WR	bianco, con coperchio rosso e pedale bianco	↓ 39 ↓ 53,5 ↓ 82	■
00005840WB	bianco, con coperchio blu e pedale bianco	↓ 39 ↓ 53,5 ↓ 82	■
00005840WV	bianco, con coperchio verde e pedale bianco	↓ 39 ↓ 53,5 ↓ 82	■
00005840WG	bianco, con coperchio giallo e pedale bianco	↓ 39 ↓ 53,5 ↓ 82	■

Coperchi con codice colore ideali per la raccolta differenziata - Si consigliano sacchi pattume 70x110 cm standard

### Wall-Up 50 L

Pattumiera a muro con coperchio, tendisacco e viti di fissaggio

codice	note	cm	C
00005846EE	grigio, con coperchio grigio	↓ 39 ↓ 53,5 ↓ 71	■
00005846WT	bianco, con coperchio antracite	↓ 39 ↓ 53,5 ↓ 71	■
00005846WY	bianco, con coperchio celeste chiaro	↓ 39 ↓ 53,5 ↓ 71	■
00005846WX	bianco, con coperchio verde chiaro	↓ 39 ↓ 53,5 ↓ 71	■
00005846WW	bianco, con coperchio bianco	↓ 39 ↓ 53,5 ↓ 71	□
00005846WR	bianco, con coperchio rosso	↓ 39 ↓ 53,5 ↓ 71	■
00005846WB	bianco, con coperchio blu	↓ 39 ↓ 53,5 ↓ 71	■
00005846WV	bianco, con coperchio verde	↓ 39 ↓ 53,5 ↓ 71	■
00005846WG	bianco, con coperchio giallo	↓ 39 ↓ 53,5 ↓ 71	■

Coperchi con codice colore ideali per la raccolta differenziata - Si consigliano sacchi pattume 70x110 cm standard



### Wall-Up 50 L aperto

Pattumiera a muro con tendisacco e viti di fissaggio

codice	note	cm	C
00005848E		↓ 35 ↓ 51 ↓ 66	■
00005848W		↓ 35 ↓ 51 ↓ 66	□

Si consigliano sacchi pattume 70x110 cm standard



## Contenitore

## Contenitore 70 L con rubinetto di scarico



### CARATTERISTICHE



- **EFFICIENTE:** utilizzabile anche senza il sacco per rifiuti, con risparmio di costi
- **IGIENICO:** il rubinetto di scarico e le superfici lisce ne garantiscono una facile pulizia
- **FACILE DA TRASPORTARE:** completo di ruote 100 mm e impugnatura di spinta
- **ERGONOMICO:** dotato di maniglie laterali superiori e inferiori per facilitare lo svuotamento dei rifiuti
- **COMPATTO:** l'altezza di 71 cm consente l'utilizzo sotto ai piani di lavoro delle cucine
- **COMPATIBILE CON CARRELLI MAGIC:** con semplice sistema di aggancio/sgancio al montante Magic

### DETTAGLI TECNICI

h 86 cm

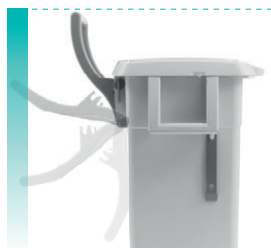

h 71 cm

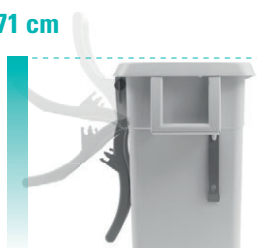

## Pattumiere con scarico



### Pattumiera 70 L con coperchio

Pattumiera completa di 2 ruote  $\varnothing$  100 mm, coperchio con apertura a 270° e maniglia reclinabile, con scarico per una facile pulizia

codice	note	cm	C
<b>00005781</b>	con maniglia ripiegata: h 71 cm	↓ 52 ↓ 57 ↓ 86	<input type="checkbox"/>

Si consigliano sacchi pattume 75x110 cm standard

### Pattumiera 70 L

Pattumiera completa di 2 ruote  $\varnothing$  100 mm e maniglia reclinabile, con scarico per una facile pulizia

codice	note	cm	C
<b>00005780</b>	con maniglia ripiegata: h 71 cm	↓ 52 ↓ 57 ↓ 86	<input type="checkbox"/>

Si consigliano sacchi pattume 75x110 cm standard

DROP & GO



IDEALE PER LA RACCOLTA  
DI RIFIUTI ORGANICI



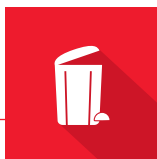

## Open-Up 90 L

## Pattumiera a pedale con porta frontale



### CARATTERISTICHE



- Riciclabile ed inossidabile poiché completamente in polipropilene
- Porta frontale per agevolare lo svuotamento dei rifiuti e facilitare la pulizia interna
- Il sistema di aggancio della porta rende Open-Up in grado di resistere al peso senza deformarsi
- Robusto, con angoli arrotondati e superficie liscia per una pratica pulizia
- Impugnatura ergonomica e ruote anti-traccia
- Coperchi colorati per la differenziazione dei rifiuti
- Accessoriabile con vaschette, ganci portaoggetti, ganci portamanici e portarotolo
- Disponibile anche nella versione completa di adattatore 2x45 L



Open-Up 2x45 L

## Pattumiere a pedale



### Open-Up 90 L

Pattumiera a pedale con porta frontale, coperchio dotato di porta-assorbiodori, Shhut System e ruote 125 mm

codice	note	cm	C
00005700	conf. da 2 pz., bianca con coperchio bianco	↙50 ↘52 ↙93	□
00005701	conf. da 2 pz., bianca con coperchio rosso	↙50 ↘52 ↙93	◼
00005702	conf. da 2 pz., bianca con coperchio blu	↙50 ↘52 ↙93	◼
00005704	conf. da 2 pz., bianca con coperchio verde	↙50 ↘52 ↙93	◼
00005703	conf. da 2 pz., bianca con coperchio giallo	↙50 ↘52 ↙93	◼
00005700J	conf. da 2 pz., bianca con coperchio marrone	↙50 ↘52 ↙93	◼
00005705	conf. da 2 pz., verde scuro con coperchio verde scuro	↙50 ↘52 ↙93	◼
00005720	conf. singola, bianca con coperchio bianco	↙50 ↘52 ↙93	□
00005721	conf. singola, bianca con coperchio rosso	↙50 ↘52 ↙93	◼
00005722	conf. singola, bianca con coperchio blu	↙50 ↘52 ↙93	◼
00005724	conf. singola, bianca con coperchio verde	↙50 ↘52 ↙93	◼
00005723	conf. singola, bianca con coperchio giallo	↙50 ↘52 ↙93	◼
00005720J	conf. singola, bianca con coperchio marrone	↙50 ↘52 ↙93	◼

Coperchi con codice colore ideali per la raccolta differenziata - Si consigliano sacchi pattume 80x110 cm standard



### Open-Up 2x45 L

Pattumiera a pedale con porta frontale, adattatore 2x45 L, coperchio dotato di porta-assorbiodori, Shhut System e ruote 125 mm

codice	note	cm	C
00005760	conf. da 2 pz., bianca con coperchio bianco	↙50 ↘52 ↙93	□
00005761	conf. da 2 pz., bianca con coperchio rosso	↙50 ↘52 ↙93	◼
00005762	conf. da 2 pz., bianca con coperchio blu	↙50 ↘52 ↙93	◼
00005764	conf. da 2 pz., bianca con coperchio verde	↙50 ↘52 ↙93	◼
00005763	conf. da 2 pz., bianca con coperchio giallo	↙50 ↘52 ↙93	◼
00005760J	conf. da 2 pz., bianca con coperchio marrone	↙50 ↘52 ↙93	◼

Coperchi con codice colore ideali per la raccolta differenziata - Si consigliano sacchi pattume 70x110 cm standard



### Derby 90 L

Pattumiera a pedale con coperchio dotato di porta-assorbiodori e ruote 100 mm

codice	note	cm	C
00005670	conf. da 2 pz., bianca con coperchio bianco	↙50 ↘52 ↙93	□
00005671	conf. da 2 pz., bianca con coperchio rosso	↙50 ↘52 ↙93	◼
00005672	conf. da 2 pz., bianca con coperchio blu	↙50 ↘52 ↙93	◼
00005674	conf. da 2 pz., bianca con coperchio verde	↙50 ↘52 ↙93	◼
00005673	conf. da 2 pz., bianca con coperchio giallo	↙50 ↘52 ↙93	◼
00005670J	conf. da 2 pz., bianca con coperchio marrone	↙50 ↘52 ↙93	◼
00005675	conf. singola, bianca con coperchio bianco	↙50 ↘52 ↙93	□
00005676	conf. singola, bianca con coperchio rosso	↙50 ↘52 ↙93	◼
00005677	conf. singola, bianca con coperchio blu	↙50 ↘52 ↙93	◼
00005679	conf. singola, bianca con coperchio verde	↙50 ↘52 ↙93	◼
00005678	conf. singola, bianca con coperchio giallo	↙50 ↘52 ↙93	◼
00005675J	conf. singola, bianca con coperchio marrone	↙50 ↘52 ↙93	◼

Coperchi con codice colore ideali per la raccolta differenziata - Si consigliano sacchi pattume 80x110 cm standard



### Derby 2x45 L

Pattumiera a pedale con adattatore 2x45 L, coperchio dotato di porta-assorbiodori e ruote 100 mm

codice	note	cm	C
00005750	conf. da 2 pz., bianca con coperchio bianco	↙50 ↘52 ↙93	□
00005751	conf. da 2 pz., bianca con coperchio rosso	↙50 ↘52 ↙93	◼
00005752	conf. da 2 pz., bianca con coperchio blu	↙50 ↘52 ↙93	◼
00005754	conf. da 2 pz., bianca con coperchio verde	↙50 ↘52 ↙93	◼
00005753	conf. da 2 pz., bianca con coperchio giallo	↙50 ↘52 ↙93	◼
00005750J	conf. da 2 pz., bianca con coperchio marrone	↙50 ↘52 ↙93	◼

Coperchi con codice colore ideali per la raccolta differenziata - Si consigliano sacchi pattume 70x110 cm standard





## Derby

## Adattatori per contenitori Derby 30 e 60 L



### CARATTERISTICHE



Adattatori in plastica per la divisione dei contenitori Derby 30 e 60 L, ideali per **organizzare la raccolta differenziata**:

- IGIENICI: facili da applicare, rimuovere e pulire
- PRATICI: dotati di tendisacco
- RESISTENTI: realizzati in polipropilene 100% riciclabile, solidi e duraturi nel tempo
- CONFIGURAZIONE A 2 SCOMPARTI: 2x15 L con Derby 30 L, 2x30 L con Derby 60 L
- CONFIGURAZIONE A 3 SCOMPARTI: 15 L + 2x8 L con Derby 30 L, 30 L + 2x15 L con Derby 60 L



### Derby 60 L

Pattumiera a pedale 60 L con coperchio dotato di porta-assorbitori e tendisacco

codice	note	cm	C
00005690		↙ 50 ↘ 36 ↙ 68	□
00005691		↙ 50 ↘ 36 ↙ 68	▣
00005692		↙ 50 ↘ 36 ↙ 68	▢
00005694		↙ 50 ↘ 36 ↙ 68	▤
00005693		↙ 50 ↘ 36 ↙ 68	▥
00005690J		↙ 50 ↘ 36 ↙ 68	▧

Coperchi con codice colore ideali per la raccolta differenziata - Si consigliano sacchi pattume 70x110 cm standard

### Derby 2x30 L

Pattumiera a pedale 60 L con adattatore 2x30 L, coperchio dotato di porta-assorbitori e tendisacco

codice	note	cm	C
00005740		↙ 50 ↘ 36 ↙ 68	□
00005741		↙ 50 ↘ 36 ↙ 68	▣
00005742		↙ 50 ↘ 36 ↙ 68	▢
00005744		↙ 50 ↘ 36 ↙ 68	▤
00005743		↙ 50 ↘ 36 ↙ 68	▥
00005740J		↙ 50 ↘ 36 ↙ 68	▧

Coperchi con codice colore ideali per la raccolta differenziata - Si consigliano sacchi pattume 50x70 cm

### Derby 30 L

Pattumiera a pedale 30 L con coperchio dotato di porta-assorbitori e tendisacco

codice	note	cm	C
00005710		↙ 50 ↘ 36 ↙ 48	□
00005711		↙ 50 ↘ 36 ↙ 48	▣
00005712		↙ 50 ↘ 36 ↙ 48	▢
00005714		↙ 50 ↘ 36 ↙ 48	▤
00005713		↙ 50 ↘ 36 ↙ 48	▥
00005710J		↙ 50 ↘ 36 ↙ 48	▧

Coperchi con codice colore ideali per la raccolta differenziata - Si consigliano sacchi pattume 70x40 cm



### Derby 2x15 L

Pattumiera a pedale 30 L con adattatore 2x15 L, coperchio dotato di porta-assorbiodori e tendisacco

codice	note	cm	C
00005730		↙ 50 ↘ 36 ↙ 48	<input type="checkbox"/>
00005731		↙ 50 ↘ 36 ↙ 48	<input checked="" type="checkbox"/>
00005732		↙ 50 ↘ 36 ↙ 48	<input checked="" type="checkbox"/>
00005734		↙ 50 ↘ 36 ↙ 48	<input checked="" type="checkbox"/>
00005733		↙ 50 ↘ 36 ↙ 48	<input checked="" type="checkbox"/>
00005730J		↙ 50 ↘ 36 ↙ 48	<input checked="" type="checkbox"/>

Coperchi con codice colore ideali per la raccolta differenziata - Si consigliano sacchi pattume 50x60 cm standard



### Derby 25 L

Pattumiera 25 L con coperchio e pedale

codice	note	cm	C
00005180		↙ 28 ↘ 34 ↙ 47	<input type="checkbox"/>

Si consigliano sacchi pattume 50x60 cm standard



### Derby 50 L

Pattumiera 50 L con coperchio e pedale

codice	note	cm	C
00005120		↙ 36 ↘ 41 ↙ 57	<input type="checkbox"/>

Si consigliano sacchi pattume 60x65 cm



### Derby 17 L

Pattumiera a pedale 17 L con coperchio dotato di porta-assorbiodori e tendisacco

codice	note	cm	C
00005485		↙ 41 ↘ 20 ↙ 54	<input type="checkbox"/>

Si consigliano sacchi pattume 50x60 cm standard



### Derby 23 L

Pattumiera a pedale 23 L con coperchio dotato di porta-assorbiodori e tendisacco

codice	note	cm	C
00005495		↙ 41 ↘ 20 ↙ 65	<input type="checkbox"/>

Si consigliano sacchi pattume 55x65 cm standard



### Elle 17 L

Pattumiera igienica 17 L con coperchio a botola larga, pedale, tendisacco e porta-assorbiodori

codice	note	cm	C
00005480		↙ 41 ↘ 18 ↙ 54	<input type="checkbox"/>
00005481		↙ 41 ↘ 18 ↙ 54	<input checked="" type="checkbox"/>

Si consigliano sacchi pattume 50x60 cm standard - Accessorio: compresse Sanydeol cod. 00005680



### Elle 23 L

Pattumiera igienica 23 L con coperchio a botola larga, pedale, tendisacco e porta-assorbiodori

codice	note	cm	C
00005490		↙ 42 ↘ 20 ↙ 67	<input type="checkbox"/>

Si consigliano sacchi pattume 55x65 cm standard - Accessorio: compresse Sanydeol cod. 00005680



### Elle XXL 23 L

Pattumiera igienica 23 L con coperchio a botola larga, pedale, tendisacco e porta-assorbiodori

codice	note	cm	C
00005492		↙ 42 ↘ 20 ↙ 67	<input type="checkbox"/>

Si consigliano sacchi pattume 55x65 cm standard - Accessorio: compresse Sanydeol cod. 00005680 - Ideale per raccolta pannolini o altri rifiuti voluminosi



### Elle 25 L

Pattumiera igienica 25 L con coperchio a botola e pedale

codice	note	cm	C
00005460		↙ 32 ↘ 34 ↙ 54	<input type="checkbox"/>

Si consigliano sacchi pattume 50x60 cm standard - Accessorio: compresse Sanydeol cod. 00005680



## Pattumiere a pedale - Componenti e accessori



### Supporto per Elle e Derby 17 L

Supporto a muro in Rilsan per contenitori Elle 17 L e Derby 17 L, completo di viti

codice	note	C
<b>L360926</b>		<input type="checkbox"/>



### Vario 10 L

Pattumiera 10 L con manico in metallo

codice	note	C
<b>00005230</b>		<input checked="" type="checkbox"/>
<b>00005231</b>		<input checked="" type="checkbox"/>
<b>00005235</b>		<input checked="" type="checkbox"/>

Compatibile con Derby 25 L



### Vario 16 L

Pattumiera 16 L con manico in metallo

codice	note	C
<b>00005130</b>		<input checked="" type="checkbox"/>
<b>00005131</b>		<input checked="" type="checkbox"/>
<b>00005132</b>		<input checked="" type="checkbox"/>
<b>00005133</b>		<input checked="" type="checkbox"/>

Compatibile con Derby 50 L

## Max

## Sistema di aggancio per pattumiere Max 25 e 50 L



### CARATTERISTICHE



Giunti progettati per **agganciare con stabilità** le pattumiere Max 25 e 50 L:

- IDEALI per configurare ISOLE DI RACCOLTA DIFFERENZIATA compatte e sempre in ordine
- RESISTENTI: realizzati in polipropilene 100% riciclabile, solidi e duraturi nel tempo

### Pattumiere con basculante



#### Max 12 L

Pattumiera 12 L con coperchio basculante colorato

codice	note	cm	C
00005220	↙ 20 ↘ 23 ↙ 40		□
00005224	↙ 20 ↘ 23 ↙ 40		▒
00005221	↙ 20 ↘ 23 ↙ 40		▒
00005222	↙ 20 ↘ 23 ↙ 40		▒
00005223	↙ 20 ↘ 23 ↙ 40		▒
00005220J	↙ 20 ↘ 23 ↙ 40		▒
00005225	↙ 20 ↘ 23 ↙ 40		▒

Coperchi con codice colore ideali per la raccolta differenziata - Si consigliano sacchi pattume 50x60 cm standard



#### Max 25 L

Pattumiera 25 L con coperchio basculante colorato

codice	note	cm	C
00005200	↙ 25 ↘ 32 ↙ 52		□
00005204	↙ 25 ↘ 32 ↙ 52		▒
00005201	↙ 25 ↘ 32 ↙ 52		▒
00005202	↙ 25 ↘ 32 ↙ 52		▒
00005203	↙ 25 ↘ 32 ↙ 52		▒
00005200J	↙ 25 ↘ 32 ↙ 52		▒
00005205	↙ 25 ↘ 32 ↙ 52		▒

Coperchi con codice colore ideali per la raccolta differenziata - Si consigliano sacchi pattume 50x60 cm standard



#### Max 50 L

Pattumiera 50 L con coperchio basculante colorato

codice	note	cm	C
00005060	↙ 29 ↘ 36 ↙ 65		□
00005064	↙ 29 ↘ 36 ↙ 65		▒
00005061	↙ 29 ↘ 36 ↙ 65		▒
00005062	↙ 29 ↘ 36 ↙ 65		▒
00005063	↙ 29 ↘ 36 ↙ 65		▒
00005060J	↙ 29 ↘ 36 ↙ 65		▒
00005065	↙ 29 ↘ 36 ↙ 65		▒

Coperchi con codice colore ideali per la raccolta differenziata - Si consigliano sacchi pattume 60x65 cm



## Pattumiere con basculante - Componenti e accessori



### Giunto per Max

Giunto amovibile per agganciare le pattumiere Max 25 e 50 L

codice	note	C
<b>S080057</b>	per Max 25 L	<input type="checkbox"/>
<b>S080058</b>	per Max 50 L	<input type="checkbox"/>

Ideali per creare isole di raccolta differenziata compatte e sempre in ordine

## Pattumiere modulari Discovery



### Discovery 25 L

Pattumiera 25 L con set targhette in lingua per raccolta differenziata

codice	note	cm	C
<b>00005300</b>	in italiano	↓46 ↓24,5 ↓36	<input checked="" type="checkbox"/>
<b>00005303</b>	in inglese	↓46 ↓24,5 ↓36	<input checked="" type="checkbox"/>
<b>00005302</b>	in tedesco	↓46 ↓24,5 ↓36	<input checked="" type="checkbox"/>
<b>00005301</b>	in francese	↓46 ↓24,5 ↓36	<input checked="" type="checkbox"/>

Coperchio non in dotazione



### Discovery 11 L

Pattumiera 11 L con set targhette in lingua per raccolta differenziata

codice	note	cm	C
<b>00005453</b>	in inglese	↓24 cm ↓28 cm ↓36 cm	<input checked="" type="checkbox"/>
<b>00005452</b>	in tedesco	↓24 cm ↓28 cm ↓36 cm	<input checked="" type="checkbox"/>

Coperchio non in dotazione

## Pattumiere modulari Discovery - Componenti e accessori



### Coperchio Discovery

Coperchio doppio

codice	note	C
<b>00005310</b>		<input checked="" type="checkbox"/>



### Vaschetta Discovery 2 L

Vaschetta rettangolare - capacità: 2 L

codice	note	C
<b>00005330</b>		<input checked="" type="checkbox"/>



### Vaschetta Discovery 3 L

Vaschetta semiovale - capacità: 3 L

codice	note	C
<b>00005320</b>		<input checked="" type="checkbox"/>

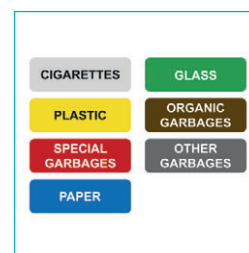

### Set targhette Discovery

Set 7 targhette serigrafate in lingua per raccolta differenziata

codice	note
<b>00005410</b>	in italiano
<b>00005440</b>	in inglese
<b>00005430</b>	in tedesco
<b>00005420</b>	in francese

## Pattumiere modulari Split



### Pattumiera Split 45 L

Pattumiera impilabile 45 L accessoriabile con coperchio e con set targhette raccolta differenziata

codice	note	cm	C
00005144	con coperchio e targhetta	↙ 57 ↘ 32 ↙ 32	■
00005140	con coperchio e targhetta	↙ 57 ↘ 32 ↙ 32	■
00005143	con coperchio e targhetta	↙ 57 ↘ 32 ↙ 32	■
00005141	con coperchio e targhetta	↙ 57 ↘ 32 ↙ 32	■
00005142	con coperchio e targhetta	↙ 57 ↘ 32 ↙ 32	■
00005145	con coperchio e targhetta	↙ 57 ↘ 32 ↙ 32	■
S080044	con coperchio, senza targhetta	↙ 57 ↘ 32 ↙ 32	■
S080041	con coperchio, senza targhetta	↙ 57 ↘ 32 ↙ 32	■
S080040	con coperchio, senza targhetta	↙ 57 ↘ 32 ↙ 32	■
S080043	con coperchio, senza targhetta	↙ 57 ↘ 32 ↙ 32	■
S080042	con coperchio, senza targhetta	↙ 57 ↘ 32 ↙ 32	■
S080045	con coperchio, senza targhetta	↙ 57 ↘ 32 ↙ 32	■
00005138	senza coperchio e targhetta	↙ 55,5 ↘ 30,5 ↙ 30	■
00005134	senza coperchio e targhetta	↙ 55,5 ↘ 30,5 ↙ 30	■
00005137	senza coperchio e targhetta	↙ 55,5 ↘ 30,5 ↙ 30	■
00005135	senza coperchio e targhetta	↙ 55,5 ↘ 30,5 ↙ 30	■
00005136	senza coperchio e targhetta	↙ 55,5 ↘ 30,5 ↙ 30	■
00005139	senza coperchio e targhetta	↙ 55,5 ↘ 30,5 ↙ 30	■

## Pattumiere modulari Split - Componenti e accessori



### Ruota 50 mm

Ruota ad incastro con supporto in metallo

codice	note
00003484	

Compatibile con secchi Slim, Jim, lavavello cod. 00002907, Squizzy Roll, Mini e Double Bucket e con contenitore Split

DROP & GO

## Pattumiere linea metallo



NEW

### Pattumiera push 25 L

Pattumiera in acciaio inox con coperchio semisferico con apertura a pressione

codice	note	cm	C
00005852		↙ 25,5 ↘ 60	■

Si consigliano sacchi pattume 50x60 cm



NEW

### Pattumiera push 35 L

Pattumiera in acciaio inox con coperchio semisferico con apertura a pressione

codice	note	cm	C
00005851		↙ 30,5 ↘ 66	■

Si consigliano sacchi pattume 50x60 cm standard



NEW

### Pattumiera push 50 L

Pattumiera in acciaio inox con coperchio semisferico con apertura a pressione

codice	note	cm	C
00005850		↙ 35,5 ↘ 76	■

Si consigliano sacchi pattume 60x70 cm standard



NEW

### Pattumiera basculante 25 L

Pattumiera in acciaio inox con coperchio piano con apertura a pressione

codice	note	cm	C
00005861		↕ 25 ↗ 48,5	■

Si consigliano sacchi pattume 50x60 cm standard



NEW

### Pattumiera basculante 40 L

Pattumiera in acciaio inox con coperchio piano con apertura a pressione

codice	note	cm	C
00005860		↕ 35 ↗ 57,5	■

Si consigliano sacchi pattume 60x70 cm



### Dot

Pattumiera in acciaio cromato con apertura coperchio a pedale e secchio interno in plastica estraibile

codice	note	cm	C
00005836		↕ 17 ↗ 26,5	■
00005835		↕ 20,5 ↗ 29,5	■
00005830		↕ 25 ↗ 40	■

## Pattumiere per esterni

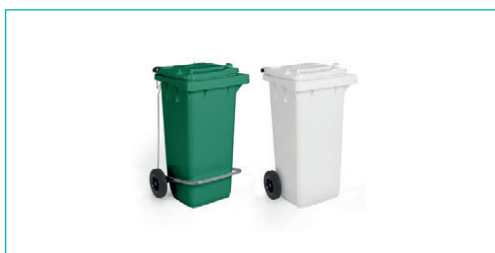

### Pattumiera 120 L

Pattumiera 120 L in polietilene con coperchio e ruote assiali 200 mm

codice	note	cm	C
00005050		↕ 48 ↗ 53 ↗ 93	■
00005054	con pedale e anello tendisacco	↕ 48 ↗ 55 ↗ 93	■
00005051		↕ 48 ↗ 55 ↗ 93	□
00005053	con pedale e anello tendisacco	↕ 48 ↗ 55 ↗ 93	□

Accessorio: anello in acciaio tendisacco per pattumiera da 120 L (H070600)

### Pattumiera 240 L

Pattumiera 240 L in polietilene con coperchio e ruote assiali 200 mm

codice	note	cm	C
00005291		↕ 58 ↗ 73 ↗ 107	■
00005296	con pedale e anello tendisacco	↕ 58 ↗ 73 ↗ 107	■
00005290		↕ 58 ↗ 73 ↗ 107	□
00005295	con pedale e anello tendisacco	↕ 58 ↗ 73 ↗ 107	□

Accessorio: anello in acciaio tendisacco per pattumiera da 240 L (H070601)

## Pattumiere speciali



### Pattumiera 12 L con chiave

Pattumiera 12 L con manico in ferro, coperchio con serratura e chiave

codice	note	cm	C
00005175		↕ 21 ↗ 26 ↗ 36	■

## Smile

### Smile

### Carrello portasacco con adattatori



DROP & GO

### CARATTERISTICHE PORTASACCO SMILE



- Portasacco in polipropilene ed alluminio
- Inossidabile
- Ampia apertura del coperchio per riporre facilmente i rifiuti
- Anello porta-sacco tondo completo di tendisacco
- Bordi arrotondati e superfici lisce per una pratica pulizia
- Pratica impugnatura e ruote posteriori assiali per facilitare la conduzione del carrello
- Ruote in gomma antitraccia
- Design elegante ed armonioso
- Ecosostenibile perché completamente riciclabile
- Abbinabile a sacchi da 70/75 x 110 cm - 80/85 x 110 cm

### CARATTERISTICHE ADATTATORI



- Adattatori in plastica per la divisione del portasacco Smile 120 L, ideali per organizzare la raccolta differenziata
- Facili da pulire
- Dotati di tendisacco
- Realizzati in polipropilene 100% riciclabile, solidi e duraturi nel tempo
- Adatti anche per le versioni Smile a muro
- Configurazione a 2 scomparti: 2x60 L
- Configurazione a 3 scomparti: 60 L + 2x30 L





## CARATTERISTICHE SISTEMA AUTO-BLOCK

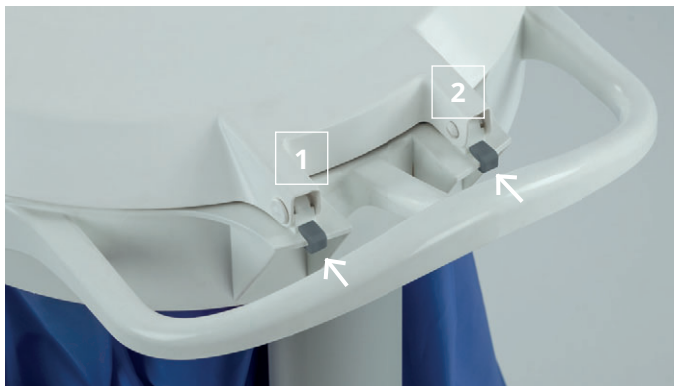

- Ganci per portasacco Smile, pratici e facili da usare
- Progettati per personalizzare le operazioni di pulizia e raccolta
- Lasciando i ganci inseriti, il coperchio si chiude automaticamente evitando il contatto con le mani
- Togliendo i ganci, il coperchio rimane aperto facilitando lo svuotamento di contenitori



CHIUSURA AUTOMATICA DEL COPERCHIO



IL COPERCHIO RIMANE APERTO

DROP & GO

## Smile carrello



### Smile W-0

Carrello portasacco 120 L dotato di ruote posteriori 125 mm e ruote anteriori 80 mm

codice	note	cm	C
<b>0W004600</b>		↙ 64 ↘ 50 ↙ 97	<input type="checkbox"/>

**Coperchio non in dotazione** - Si consigliano sacchi pattume 75x110 cm standard



### Smile W-10

Carrello portasacco 120 L con coperchio, dotato di ruote posteriori 125 mm e ruote anteriori 80 mm

codice	note	cm	C
<b>0W004610</b>		↙ 64 ↘ 50 ↙ 100	<input type="checkbox"/>
<b>0W004615</b>		↙ 64 ↘ 50 ↙ 100	<input checked="" type="checkbox"/>
<b>0W004611</b>		↙ 64 ↘ 50 ↙ 100	<input checked="" type="checkbox"/>
<b>0W004612</b>		↙ 64 ↘ 50 ↙ 100	<input checked="" type="checkbox"/>
<b>0W004614</b>		↙ 64 ↘ 50 ↙ 100	<input checked="" type="checkbox"/>
<b>0W004613</b>		↙ 64 ↘ 50 ↙ 100	<input checked="" type="checkbox"/>

Coperchi con codice colore ideali per la raccolta differenziata - Si consigliano sacchi pattume 75x110 cm standard



### Smile W-20

Carrello portasacco 120 L con coperchio, pedale e dotato di ruote posteriori 125 mm e ruote anteriori 80 mm

codice	note	cm	C
<b>0W004620</b>		↙ 64 ↘ 50 ↙ 100	<input type="checkbox"/>
<b>0W004625</b>		↙ 64 ↘ 50 ↙ 100	<input checked="" type="checkbox"/>
<b>0W004621</b>		↙ 64 ↘ 50 ↙ 100	<input checked="" type="checkbox"/>
<b>0W004622</b>		↙ 64 ↘ 50 ↙ 100	<input checked="" type="checkbox"/>
<b>0W004624</b>		↙ 64 ↘ 50 ↙ 100	<input checked="" type="checkbox"/>
<b>0W004623</b>		↙ 64 ↘ 50 ↙ 100	<input checked="" type="checkbox"/>

Coperchi con codice colore ideali per la raccolta differenziata - Si consigliano sacchi pattume 75x110 cm standard



### Smile W-1020

Carrello portasacco 2x60 L con coperchio, pedale e dotato di ruote posteriori 125 mm e ruote anteriori 80 mm

codice	note	cm	C
<b>OW014620</b>		↙ 64 ↘ 50 ↙ 100	<input type="checkbox"/>
<b>OW014625</b>		↙ 64 ↘ 50 ↙ 100	<input type="checkbox"/>
<b>OW014621</b>		↙ 64 ↘ 50 ↙ 100	<input type="checkbox"/>
<b>OW014622</b>		↙ 64 ↘ 50 ↙ 100	<input type="checkbox"/>
<b>OW014624</b>		↙ 64 ↘ 50 ↙ 100	<input type="checkbox"/>
<b>OW014623</b>		↙ 64 ↘ 50 ↙ 100	<input type="checkbox"/>

Coperchi con codice colore ideali per la raccolta differenziata - Si consigliano sacchi pattume 75x110 cm standard



### Smile W-50

Carrello portasacco 120 L dotato di ruote posteriori 125 mm e piedini anteriori

codice	note	cm	C
<b>OW004650</b>		↙ 64 ↘ 50 ↙ 97	<input type="checkbox"/>

**Coperchio non in dotazione** - Si consigliano sacchi pattume 75x110 cm standard



### Smile W-60

Carrello portasacco 120 L con coperchio, dotato di ruote posteriori 125 mm e piedini anteriori

codice	note	cm	C
<b>OW004660</b>		↙ 64 ↘ 50 ↙ 100	<input type="checkbox"/>
<b>OW004665</b>		↙ 64 ↘ 50 ↙ 100	<input type="checkbox"/>
<b>OW004661</b>		↙ 64 ↘ 50 ↙ 100	<input type="checkbox"/>
<b>OW004662</b>		↙ 64 ↘ 50 ↙ 100	<input type="checkbox"/>
<b>OW004664</b>		↙ 64 ↘ 50 ↙ 100	<input type="checkbox"/>
<b>OW004663</b>		↙ 64 ↘ 50 ↙ 100	<input type="checkbox"/>

Coperchi con codice colore ideali per la raccolta differenziata - Si consigliano sacchi pattume 75x110 cm standard



### Smile W-70

Carrello portasacco 120 L con coperchio, pedale e dotato di ruote posteriori 125 mm e piedini anteriori

codice	note	cm	C
<b>OW004670</b>		↙ 64 ↘ 50 ↙ 100	<input type="checkbox"/>
<b>OW004675</b>		↙ 64 ↘ 50 ↙ 100	<input type="checkbox"/>
<b>OW004671</b>		↙ 64 ↘ 50 ↙ 100	<input type="checkbox"/>
<b>OW004672</b>		↙ 64 ↘ 50 ↙ 100	<input type="checkbox"/>
<b>OW004674</b>		↙ 64 ↘ 50 ↙ 100	<input type="checkbox"/>
<b>OW004673</b>		↙ 64 ↘ 50 ↙ 100	<input type="checkbox"/>

Coperchi con codice colore ideali per la raccolta differenziata - Si consigliano sacchi pattume 75x110 cm standard

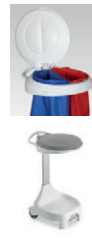

### Smile W-1070

Carrello portasacco 2x60 L con coperchio, pedale e dotato di ruote posteriori 125 mm e piedini anteriori

codice	note	cm	C
<b>OW014670</b>		↙ 64 ↘ 50 ↙ 100	<input type="checkbox"/>
<b>OW014675</b>		↙ 64 ↘ 50 ↙ 100	<input type="checkbox"/>
<b>OW014671</b>		↙ 64 ↘ 50 ↙ 100	<input type="checkbox"/>
<b>OW014672</b>		↙ 64 ↘ 50 ↙ 100	<input type="checkbox"/>
<b>OW014674</b>		↙ 64 ↘ 50 ↙ 100	<input type="checkbox"/>
<b>OW014673</b>		↙ 64 ↘ 50 ↙ 100	<input type="checkbox"/>

Coperchi con codice colore ideali per la raccolta differenziata - Si consigliano sacchi pattume 75x110 cm standard



### Smile E-0

Carrello portasacco 120 L, dotato di ruote posteriori 125 mm e ruote anteriori 80 mm

codice	note	cm	C
<b>OE004600</b>		↙ 64 ↘ 50 ↙ 97	<input type="checkbox"/>

**Coperchio non in dotazione** - Si consigliano sacchi pattume 75x110 cm standard



### Smile E-10

Carrello portasacco 120 L con coperchio, dotato di ruote posteriori 125 mm e ruote anteriori 80 mm

codice	note	cm	C
<b>0E004615</b>		↙ 64 ↘ 50 ↙ 100	■
<b>0E004611</b>		↙ 64 ↘ 50 ↙ 100	■
<b>0E004612</b>		↙ 64 ↘ 50 ↙ 100	■
<b>0E004614</b>		↙ 64 ↘ 50 ↙ 100	■
<b>0E004613</b>		↙ 64 ↘ 50 ↙ 100	■

Coperchi con codice colore ideali per la raccolta differenziata - Si consigliano sacchi pattume 75x110 cm standard



### Smile E-20

Carrello portasacco 120 L con coperchio, pedale e dotato di ruote posteriori 125 mm e ruote anteriori 80 mm

codice	note	cm	C
<b>0E004625</b>		↙ 64 ↘ 50 ↙ 100	■
<b>0E004621</b>		↙ 64 ↘ 50 ↙ 100	■
<b>0E004622</b>		↙ 64 ↘ 50 ↙ 100	■
<b>0E004624</b>		↙ 64 ↘ 50 ↙ 100	■
<b>0E004623</b>		↙ 64 ↘ 50 ↙ 100	■

Coperchi con codice colore ideali per la raccolta differenziata - Si consigliano sacchi pattume 75x110 cm standard



### Smile E-50

Carrello portasacco 120 L dotato di ruote posteriori 125 mm e piedini anteriori

codice	note	cm	C
<b>0E004650</b>		↙ 64 ↘ 50 ↙ 100	■

**Coperchio non in dotazione** - Si consigliano sacchi pattume 75x110 cm standard



### Smile E-60

Carrello portasacco 120 L con coperchio, dotato di ruote posteriori 125 mm e piedini anteriori

codice	note	cm	C
<b>0E004665</b>		↙ 64 ↘ 50 ↙ 100	■
<b>0E004661</b>		↙ 64 ↘ 50 ↙ 100	■
<b>0E004662</b>		↙ 64 ↘ 50 ↙ 100	■
<b>0E004664</b>		↙ 64 ↘ 50 ↙ 100	■
<b>0E004663</b>		↙ 64 ↘ 50 ↙ 100	■

Coperchi con codice colore ideali per la raccolta differenziata - Si consigliano sacchi pattume 75x110 cm standard



### Smile E-70

Carrello portasacco 120 L con coperchio, pedale e dotato di ruote posteriori 125 mm e piedini anteriori

codice	note	cm	C
<b>0E004675</b>		↙ 64 ↘ 50 ↙ 100	■
<b>0E004671</b>		↙ 64 ↘ 50 ↙ 100	■
<b>0E004672</b>		↙ 64 ↘ 50 ↙ 100	■
<b>0E004674</b>		↙ 64 ↘ 50 ↙ 100	■
<b>0E004673</b>		↙ 64 ↘ 50 ↙ 100	■

Coperchi con codice colore ideali per la raccolta differenziata - Si consigliano sacchi pattume 75x110 cm standard

## Smile a parete



### Smile da parete con coperchio

Portasacco con coperchio, ferma-sacco, viti e tasselli per il fissaggio a parete

### Smile da parete

Portasacco con ferma-sacco, viti e tasselli per il fissaggio a parete

codice	note	cm	C	L
<b>0W004710</b>		↓ 60 ↓ 50	<input type="checkbox"/>	120

codice	note	cm	C	L
<b>0W004700</b>		↓ 60 ↓ 50	<input type="checkbox"/>	120
<b>0W014710</b>	con adattatore a 2 scomparti	↓ 60 ↓ 50	<input type="checkbox"/>	60 + 60

Si consigliano sacchi pattume 75x110 cm standard

**Coperchio non in dotazione** - Si consigliano sacchi pattume 75x110 cm standard

## Smile - Componenti e accessori



### Adattatore Smile 2 scomparti

Adattatore per suddividere il portasacco Smile in 2 scomparti: 2x60 L

### Adattatore Smile 3 scomparti

Adattatore per suddividere il portasacco Smile in 3 scomparti: 60 + 2x30 L

### Portamanico per profili

Portamanico per profili, portasacco 150 L, vaschette laterali Magic, Smile e Nickita

codice	note	C
<b>R040926</b>		<input type="checkbox"/>

codice	note	C
<b>R040927</b>		<input type="checkbox"/>

codice	note	C
<b>S030112</b>		<input checked="" type="checkbox"/>
<b>S530112</b>		<input type="checkbox"/>

Si consigliano sacchi pattume 75x110 cm standard

Si consigliano sacchi pattume 75x110 cm standard



### Vaschetta Smile portaoggetti

Vaschetta ad incastro portaoggetti per Smile

codice	note	C
<b>00003355E</b>		<input type="checkbox"/>



## MAGIC LINE RECYCLING

### Raccolta rifiuti



NEW

#### PORTASACCO 90 L + CASSETTO

PORTASACCO SUPERIORE

- **Ampia apertura** del coperchio per riporre facilmente i rifiuti
- Facilità di **estrazione** del sacco

Divisibile da **1 a 3 sezioni**:



CASSETTO INFERIORE

- **anello portasacco** con pulsanti per applicazione/rimozione
- **divisori** amovibili per organizzare gli scomparti
  - **blocco** fine corsa
- **chiave** di chiusura amovibile

Divisibile da **1 a 3 sezioni**:



#### PORTASACCO 120 L



- **Igienico**, completamente privo di fessure
- Portasacco **pieghevole** per ridurre l'ingombro
- **Sistema di bloccaggio** per posizione orizzontale e verticale
- Completo di **2 ganci fissi** e **1 portamanico mobile**

Divisibile da **1 a 3 sezioni**:



#### PORTASACCO 150 L



- **Ampia apertura** del coperchio per riporre facilmente i rifiuti
  - Facilità di **estrazione** del sacco
- **Bordi arrotondati** e superfici lisce per una pratica pulizia esterna
- Pratica **impugnatura** per la conduzione del carrello e ruote antitraccia
  - Portasacco **chiuso nei 4 lati** per una igiene completa

Divisibile da **1 a 3 sezioni**:



## Carrelli raccolta

### Magic Line Recycling



cm ↙ 56 ↘ 54 ↙ 104

#### Mini Magic 010V

Carrello chiuso a 1 reparto: raccolta 90 L con cassetto

codice	note	L
MM010V0A0000		90

⚠️ **Sacchi non in dotazione** - ⚠️ **Possibilità di applicare un set pedale**



cm ↙ 92 ↘ 58 ↙ 104

#### Magic Line 30B

Carrello gestione rifiuti versione Basic

codice	note	L
ML030B0A0000		120+120

⚠️ **Sacchi e coperchi non in dotazione** - Dimensioni con portasacco piegato: 72x58x151 cm



cm ↙ 135 ↘ 58 ↙ 104

#### Magic Line 50B

Carrello gestione rifiuti versione Basic con ruote 100 mm

codice	note	L
ML050B0A0000		2x120+150

⚠️ **Sacchi e coperchi non in dotazione** - Dimensioni con portasacco piegato: 72x58x151 cm



cm ↙ 97 ↘ 58 ↙ 104

#### Magic Line 100B

Carrello gestione rifiuti versione Basic con ruote 100 mm

codice	note	L
ML100B0A0000		120+120

⚠️ **Sacchi e coperchi non in dotazione**



cm ↙ 98 ↘ 60 ↙ 109

#### Magic Line 100P

Carrello gestione rifiuti versione Professional con ruote 100 mm

codice	note	L
MG100P0A0000		150+150

⚠️ **Possibilità di applicare un set pedale**



cm ↙ 135 ↘ 58 ↙ 104

#### Magic Line 150B

Carrello gestione rifiuti versione Basic con ruote 100 mm

codice	note	L
ML150B0A0000		2x120+150

⚠️ **Sacchi e coperchi non in dotazione** - Dimensioni con portasacco piegato: 97x58x151 cm



cm ↙ 145 ↘ 60 ↙ 109

### Magic Line 150P

Carrello gestione rifiuti versione Professional con ruote 100 mm

codice	note	L
<b>ML150PA0000</b>		3x150

Possibilità di applicare due set pedale



cm ↙ 98 ↘ 60 ↙ 109

### Magic Line 160P

Carrello gestione rifiuti versione Professional con ruote 100 mm

codice	note	L
<b>ML160PA0000</b>		150+150

Possibilità di applicare un set pedale



cm ↙ 177 ↘ 58 ↙ 104

### Magic Line 190B

Carrello gestione rifiuti versione Basic con ruote 100 mm

codice	note	L
<b>ML190BA0000</b>		2x120+2x150

**Sacchi e coperti non in dotazione** - Dimensioni con portasacco piegato: 101x58x151 cm

## Magic Line Recycling - Componenti e accessori



cm ↙ 219 ↘ 60 ↙ 109

### Magic Line 190P

Carrello gestione rifiuti versione Professional con ruote 100 mm

codice	note	L
<b>ML190PA0000</b>		4x150

Possibilità di applicare due set pedale

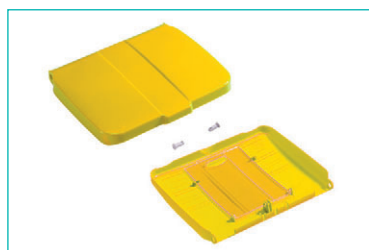

### Coperchio portasacco 120 L con tabella porta-note

Coperchio completo di tabella porta-note trasparente per portasacco 120 L

codice	note	C
<b>S070328</b>		
<b>S070327</b>		
<b>S070325</b>		
<b>S070325G</b>		
<b>S070326</b>		



### Coperchio doppio fondo per portasacco 120 L

Coperchio con doppio fondo per portasacco 120 L con serratura e nuova chiave amovibile

codice	note	C
<b>S070320</b>		



### Set adesivi raccolta differenziata

Set 3 adesivi in PVC con stampa digitale per raccolta differenziata

codice	note	C
<b>S060124</b>	disegno "carta"	
<b>S060126</b>	disegno "vetro"	
<b>S060127</b>	disegno "metallo"	
<b>S060128</b>	disegno "plastica"	
<b>S060123</b>	disegno "umido"	

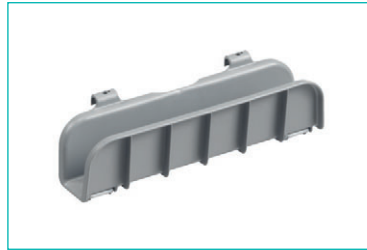

### Supporto reggisca

Supporto reggisca in plastica

codice	note	C
<b>R590885</b>		■



### Sacco plastificato 70 L con cerniera

Sacco plastificato 70 L con cerniera e cordoncino

codice	note	C
<b>00003681</b>		■
<b>00003680</b>		■
<b>00003682</b>		■
<b>00003683</b>		■
<b>00003680J</b>		■
<b>00003659</b>		■



### Sacco plastificato 120 L con cerniera

Sacco plastificato 120 L con cerniera e cordoncino

codice	note	C
<b>00003629</b>		■
<b>00003628</b>		■
<b>00003623</b>		■
<b>00003624E</b>		■



### Sacco plastificato 150 L

Sacco plastificato 150 L con cordoncino

codice	note	C
<b>00003641R</b>		■
<b>00003641B</b>		■
<b>00003641G</b>		■
<b>00003641E</b>		■



### Portamanico per profili

Portamanico per profili, portasacco 150 L, vaschette laterali Magic, Smile e Nickita

codice	note	C
<b>S030112</b>		■
<b>S530112</b>		■

Non compatibile con Dust cod. 00004010 - 00004011



**NEW**



### Gancio Scout

Gancio portamanico universale in polipropilene e gomma estendibile, per manici da ø 21 a 29 mm

codice	note	C
<b>00003319V</b>	1 pz.	■
<b>00003319V10</b>	1 conf. da 10 pz.	■



### Portarotolo chiuso

Portarotolo chiuso per carrelli Nick e Magic

codice	note	C
<b>S070225</b>		■

Compatibile con maniglia ad anello e con adattatore cod. S070090





## Tecno Recycling



cm ↙ 57 ↘ 83 ↙ 105

**Tecno 12**  
Carrello cromato

codice	note	L
<b>00002012</b>		120+120

⚠ Sacchi non in dotazione



cm ↙ 62 ↘ 60 ↙ 102

**Tecno 61**  
Carrello cromato per esterni, con coperchio

codice	note	L
<b>00004110</b>		120

⚠ Sacco non in dotazione

## Dust Recycling



cm ↙ 48 ↘ 39 ↙ 95

**Dust 4160 - 70 L**  
Carrello per raccolta rifiuti in metallo verniciato Rilsan, con ruote ø 80 mm e coperchio

codice	note	L
<b>00004160</b>		70

⚠ Sacco non in dotazione



cm ↙ 48 ↘ 39 ↙ 95

**Dust 4161 con pedale - 70 L**  
Carrello per raccolta rifiuti in metallo verniciato Rilsan, con ruote ø 80 mm e coperchio e pedale

codice	note	L
<b>00004161</b>		70

⚠ Sacco non in dotazione



cm ↙ 48 ↘ 74 ↙ 95

**Dust 4162 - 2x70 L**  
Carrello per raccolta rifiuti in metallo verniciato Rilsan, con ruote ø 80 mm e coperchi

codice	note	L
<b>00004162</b>		2 x 70

⚠ Sacchi non in dotazione



cm ↙ 48 ↘ 74 ↙ 95

### Dust 4163 con pedale - 2x70 L

Carrello per raccolta rifiuti in metallo verniciato Rilsan, con ruote ø 80 mm, coperchi e pedali

codice	note	L
<b>00004163</b>		2 x 70

Sacchi non in dotazione



cm ↙ 48 ↘ 110 ↙ 95

### Dust 4164 - 3x70 L

Carrello per raccolta rifiuti in metallo verniciato Rilsan, con ruote ø 80 mm e coperchi

codice	note	L
<b>00004164</b>		3 x 70

Sacchi non in dotazione



cm ↙ 48 ↘ 110 ↙ 95

### Dust 4165 con pedale - 3x70 L

Carrello per raccolta rifiuti in metallo verniciato Rilsan, con ruote ø 80 mm, coperchi e pedali

codice	note	L
<b>00004165</b>		3 x 70

Sacchi non in dotazione



cm ↙ 48 ↘ 146 ↙ 95

### Dust 4166 - 4x70 L

Carrello per raccolta rifiuti in metallo verniciato Rilsan, con ruote ø 80 mm e coperchi

codice	note	L
<b>00004166</b>		4 x 70

Sacchi non in dotazione



cm ↙ 48 ↘ 146 ↙ 95

### Dust 4167 con pedale - 4x70 L

Carrello per raccolta rifiuti in metallo verniciato Rilsan, con ruote ø 80 mm, coperchi e pedali

codice	note	L
<b>00004167</b>		4 x 70

Sacchi non in dotazione



## Dust Recycling - Componenti e accessori



### Sacco plastificato 70 L con cerniera

Sacco plastificato 70 L con cerniera e cordoncino

codice	note	C
00003681		■
00003680		■
00003682		■
00003683		■
00003680J		■
00003659		■



### Sacco tela 70 L

Sacco in tela poliestere 70 L con lacci

codice	note	C
00003633		■
00003631		■
00003632		■
00003630		■

## Carrelli Dust



### Dust 120 L tondo fisso

Carrello portasacco tondo fisso, verniciato

cm ↙ 62 ↘ 60 ↙ 102

codice	note	L
00004031		120

⚠ Sacco non in dotazione



### Dust 120 L tondo pieghevole

Carrello portasacco tondo pieghevole, cromato

cm ↙ 62 ↘ 60 ↙ 102

codice	note	L
00004021		120

⚠ Sacco non in dotazione



### Dust 120 L con pedale

Carrello portasacco tondo con pedale e coperchio, cromato

cm ↙ 62 ↘ 60 ↙ 102

codice	note	L
00004020		120

⚠ Sacco non in dotazione



cm ↙ 62 ↘ ↙ 60 ↘ ↙ 103

**Dust 120 L quadrato fisso**  
Carrello portasacco quadrato fisso, cromato

codice	note	L
<b>00004010</b>		120

Sacco non in dotazione



cm ↙ 62 ↘ ↙ 60 ↘ ↙ 103

**Dust 120 L quadrato pieghevole**  
Carrello portasacco quadrato pieghevole, cromato

codice	note	L
<b>00004011</b>		120

Sacco non in dotazione



cm ↙ 66 ↘ ↙ 60 ↘ ↙ 104

**Dust 2x120 L**  
Carrello portasacco quadrato cromato con impugnatura

codice	note	L
<b>00004070</b>	Dimensione bocche 40 x 24 cm	2 x 120

Sacco non in dotazione

## Happy



cm ↙ 55 ↘ ↙ 50 ↘ ↙ 95

**Happy con portarotolo 120 L**  
Carrello verniciato con portarotolo

codice	note	L
<b>00004230</b>		120

Sacco non in dotazione



## Carrello nettezza urbana

## Carrello completo per ogni operazione

### CARATTERISTICHE



- **MANEGGEVOLE:** dotato di maniglia plastificata e di due ruote Ø 260 mm che ne migliorano il trasporto
- **PRATICO:** arricchito da 4 sedi portamanico ed un cestino utilizzabili per il trasporto di attrezzatura
- **ACCESSORIABILE:** possibilità di personalizzare il carrello con portasacco e terza ruota
- **SOLIDO:** eccellente resistenza alle intemperie ed ai raggi UV grazie alla speciale zincatura

### Carrelli per esterni



cm ↘ 77 ↘ 68 ↘ 114

#### Carrello nettezza urbana

Carrello in metallo per nettezza urbana con ruote Ø 260 mm

codice	note	C
00004080	metallo zincato	■
00004085	metallo verniciato	■



cm ↘ 77 ↘ 68 ↘ 114

#### Carrello nettezza urbana con portasacco

Carrello in metallo per nettezza urbana con portasacco 120 L e ruote Ø 260 mm

codice	note	C	L
00004090	metallo zincato	■	120
00004095	metallo verniciato	■	120



cm ↘ 58 ↘ 58 ↘ 102

#### Dust 120 L per esterni

Carrello portasacco tondo con coperchio, cromato per esterni

codice	note	L
00004100		120

Sacco non in dotazione

## Portasacchi per esterni



cm ↗ 48 ↘ 36 ↘ 100

### Basket 110 L

Portasacchi per esterni in metallo con elastico fermasacchi e viti per l'ancoraggio

codice	note	C	L
00004270		<input checked="" type="checkbox"/>	110



### Coperchio Basket

Coperchio in metallo verniciato

codice	note	C
00004275		<input checked="" type="checkbox"/>

## Carrelli Dust - Componenti e accessori



### Sacco plastificato 120 L con cerniera

Sacco plastificato 120 L con cerniera e cordoncino

codice	note	C
00003629		<input checked="" type="checkbox"/>
00003628		<input checked="" type="checkbox"/>
00003623		<input checked="" type="checkbox"/>
00003624E		<input checked="" type="checkbox"/>

Non compatibile con Dust cod. 00004010 - 00004011



### Sacco plastificato 120 L

Sacco plastificato 120 L con cordoncino

codice	note	C
00003648		<input checked="" type="checkbox"/>
00003646		<input checked="" type="checkbox"/>
00003647		<input checked="" type="checkbox"/>
00003645		<input checked="" type="checkbox"/>
00003649		<input checked="" type="checkbox"/>
00003650		<input checked="" type="checkbox"/>

Non compatibile con Dust cod. 00004010 - 00004011



## Portarotolo

### Supporti portarotolo



#### Break carenato

Dispenser portarotolo industriale da terra, in plastica, carenato trasparente, con ruote

codice	note	cm	C
00004207		↓ 51,5 ↓ 47 ↓ 91	<input checked="" type="checkbox"/>

Dimensioni massime rotolo: ø 280, h 260 mm



#### Break

Dispenser portarotolo industriale da terra, in plastica con ruote

codice	note	cm	C
00004205		↓ 51,5 ↓ 47 ↓ 91	<input type="checkbox"/>

Dimensioni massime rotolo: ø 420, h 420 mm



#### Break a muro carenato

Dispenser portarotolo industriale da muro, in plastica, carenato trasparente

codice	note	cm	C
00004208		↓ 32 ↓ 36 ↓ 32	<input checked="" type="checkbox"/>

Dimensioni massime rotolo: ø 280, h 260 mm



#### Break da banco

Dispenser portarotolo industriale da banco, in plastica

codice	note	cm	C
00004200		↓ 30,5 ↓ 44 ↓ 25	<input type="checkbox"/>

Dimensioni massime rotolo: ø 350, h 340 mm



#### Break senza portasacco

Dispenser portarotolo industriale da terra, senza portasacco, in metallo verniciato

codice	note	cm	C
00004218	con ruote	↓ 62 ↓ 49 ↓ 103	<input type="checkbox"/>
00004216	senza ruote	↓ 62 ↓ 49 ↓ 104	<input type="checkbox"/>

Dimensioni massime rotolo: ø 350, h 360 mm



#### Break senza portasacco

Dispenser portarotolo industriale da terra, senza portasacco, in metallo verniciato

codice	note	cm	C
00004218	con ruote	↓ 62 ↓ 49 ↓ 103	<input type="checkbox"/>
00004216	senza ruote	↓ 62 ↓ 49 ↓ 104	<input type="checkbox"/>

Dimensioni massime rotolo: ø 350, h 360 mm



#### Break a muro

Dispenser portarotolo industriale da muro, in metallo verniciato, con viti per il fissaggio

codice	note	cm	C
00004210		↓ 22 ↓ 40 ↓ 35,5	<input type="checkbox"/>

Dimensioni massime rotolo: ø 320, h 290 mm

## Linea Toilette

Aura

Asciugamani ad aria, dispenser e contenitori



### CARATTERISTICHE



Aura è la linea che racchiude diversi elementi per rendere confortevole l'uso dell'ambiente bagno.

- **DESIGN RICERCATO:** caratterizzati da linee moderne, forme armoniose ed un'imprescindibile cura dei dettagli
- **MOLTEPLICI COMBINAZIONI:** ampia scelta di abbinamenti per rispondere ad ogni desiderio di stile ed esigenza di spazio
- **MASSIMA IGIENE:** superfici lisce ed arrotondate facili da pulire
- **PROGETTAZIONE ERGONOMICA:** prodotti per essere utilizzati con la massima naturalezza, agevolandone la fruizione e la manutenzione
- **SELEZIONE DEI MATERIALI:** realizzati esclusivamente con materie prime di altissima qualità e lunga durata nel tempo

### Trail line



#### Distributore salviette asciugamani Trail line

Distributore salviette asciugamani a C e Z in acciaio inox

codice	note	cm	C
<b>AU1MS010A0</b>		↙ 26,1 ↘ 13,3 ↘ 34,3	■

Salviette: 600 pz.



#### Distributore rotolo asciugamani Trail line

Distributore rotolo asciugamani in acciaio inox

codice	note	cm	C
<b>AU1MR300A0</b>		↙ 15 ↘ 14 ↘ 28	■

Dimensioni massime rotolo: ø 130 mm



#### Distributore maxi rotolo asciugamani Trail line

Distributore maxi rotolo asciugamani in acciaio inox

codice	note	cm	C
<b>AU1MR100A0</b>		↙ 24 ↘ 23 ↘ 34	■

Dimensioni massime rotolo: ø 205 mm





### Distributore carta igienica Trail line

Distributore carta igienica in acciaio inox

codice	note	cm	C
<b>AU1CR020A0</b>		↙ 27 ↘ 12,8	■

Dimensioni massime rotolo: ø 220 mm, l 300 m, anima compatibile: ø 45/55/76 mm (con adattatore AU9CC004P0)



### Distributore 2 rotoli carta igienica Trail line

Distributore 2 rotoli carta igienica in acciaio inox

codice	note	cm	C
<b>AU1CR500A0</b>		↙ 15 ↘ 14 ↗ 28	■

Dimensioni massime rotolo: ø 120 mm



### Distributore carta igienica interfogliata Trail line

Distributore carta igienica interfogliata a Z in acciaio inox

codice	note	cm	C
<b>AU1CS010A0</b>		↙ 15 ↘ 14 ↗ 28	■

Salviette: 400 pz.



### Distributore sapone Trail line

Distributore sapone BULK in acciaio inox

codice	note	cm	C	L
<b>AU3GP020A0</b>		↙ 12,7 ↘ 11 ↗ 27,1	■	0.850



### Asciugamani ad aria Trail line automatico compatto

Asciugamani ad aria automatico, in acciaio inox, classe I

codice	note	cm	C
<b>AU5MA100A0</b>		↙ 23 ↘ 14 ↗ 31	■

Potenza: 2000 W - Rumorosità: 58 dB (a 2 m)



### Asciugamani ad aria Trail line automatico

Asciugamani ad aria automatico, in acciaio inox, classe II

codice	note	cm	C
<b>AU5MA010A0</b>		↙ 28 ↘ 22 ↗ 21	■

Potenza: 2000 W - Rumorosità: 77,5 dB (+2,6)



### Asciugamani ad aria Trail line a pulsante

Asciugamani ad aria automatico, in acciaio inox, classe II

codice	note	cm	C
<b>AU5MP010A0</b>		↙ 28 ↘ 22 ↗ 21	■

Potenza: 2000 W - Rumorosità: 77,5 dB (+2,6)

3 NUOVE LINEE



*Fresh*

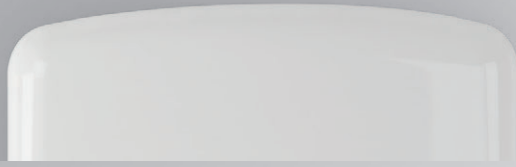

*Deluxe*



*Shine*

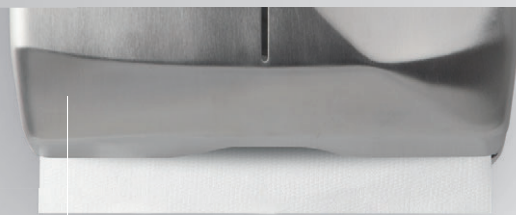

Articoli realizzati in  
plastica placcata nichel



PERSONALIZZAZIONE  
TASSELLO

Promuovi la tua attività  
personalizzando con il tuo logo  
il tasselto  
applicabile agli articoli delle  
linee Fresh e Deluxe

DROP & GO

## Shine line



NEW

**Distributore salviette asciugamani Shine line**

Distributore salviette asciugamani a C e Z in plastica placcata nichel

codice	note	cm	C
AU1MS020P9	↓ 27 ↓ 13,5 ↓ 35		■

Salviette: 600 pz.



NEW

**Distributore carta igienica Shine line Small**

Distributore carta igienica in plastica placcata nichel

codice	note	cm	C
AU1CR010P9	↓ 27,5 ↓ 13,5 ↓ 27,8		■

Dimensioni massime rotolo: ø 220 mm, l 300 m, anima compatibile:  
ø 45/55/76 mm (con adattatore AU9C0004P0)



NEW

**Distributore carta igienica Shine line Extra**

Distributore carta igienica in plastica placcata nichel

codice	note	cm	C
AU1CR030P9	↓ 35,2 ↓ 13,5 ↓ 35,3		■

Dimensioni massime rotolo: ø 310 mm, l 500 m, anima compatibile:  
ø 45/55/76 mm (con adattatore AU9C0004P0)



NEW

### Distributore salviette asciugamani Shine line automatico

Distributore salviette asciugamani in plastica placcata nichel con taglio automatico

codice	note	cm	C
AU1MR900P9		↓ 28,5 ↓ 23,5 ↓ 36	■

Dimensioni massime rotolo: ø 210 mm



NEW

### Distributore sapone Shine line Control

Distributore sapone BULK in plastica placcata nichel con deposito trasparente

codice	note	cm	C	L
AU3GP200P9		↓ 13 ↓ 10 ↓ 23,5	■	0,9

## Deluxe line



NEW

### Distributore salviette asciugamani Deluxe line

Distributore salviette asciugamani a C e Z in plastica ABS

codice	note	cm	C
AU1MS020P7		↓ 27,5 ↓ 13 ↓ 36,5	■

Salviette: 600 pz.



NEW

### Distributore maxi rotolo asciugamani Deluxe line

Distributore maxi rotolo asciugamani in plastica ABS

codice	note	cm	C
AU1MR010P7		↓ 23 ↓ 23 ↓ 33,4	■

Dimensioni massime rotolo: ø 205 mm



NEW

### Distributore carta igienica Deluxe line Small

Distributore carta igienica in plastica ABS

codice	note	cm	C
AU1CR010P7		↓ 27,5 ↓ 28 ↓ 12	■

Dimensioni massime rotolo: ø 220 mm, l 300 m, anima compatibile: ø 45/55/76 mm (con adattatore AU9C0004P0)



NEW

### Distributore carta igienica Deluxe line Extra

Distributore carta igienica in plastica ABS

codice	note	cm	C
AU1CR030P7		↓ 33,3 ↓ 12,5 ↓ 34	■

Dimensioni massime rotolo: ø 260 mm, l 400 m, anima compatibile: ø 45/55/76 mm (con adattatore AU9C0004P0)



NEW

### Distributore salviette asciugamani Deluxe line automatico

Distributore salviette asciugamani in plastica ABS con taglio automatico

codice	note	cm	C
AU1MR900P7		↓ 28,5 ↓ 23,5 ↓ 36	■

Dimensioni massime rotolo: ø 210 mm



NEW

### Distributore sapone Deluxe line

Distributore sapone BULK in plastica ABS

codice	note	cm	C	L
AU3GP100P7		↓ 11,9 ↓ 8,9 ↓ 23,6	■	1



NEW

**Distributore sapone Deluxe line Control**  
Distributore sapone BULK in plastica ABS con deposito trasparente

codice	note	cm	C	L
<b>AU3GP200P7</b>		↓ 13 ↓ 10 ↓ 23,5	■	0,9



NEW

**Asciugacapelli Deluxe line con pulsante**  
Asciugacapelli portatile con pulsante e sacchetto, classe II

codice	note	cm	C
<b>AU5HP310P7</b>		↓ 20,5 ↓ 10 ↓ 22	■

Potenza: 1800 W - Rumorosità: 63 dB

## Fresh line



NEW

**Distributore carta igienica Fresh line Small**  
Distributore carta igienica in plastica ABS

codice	note	cm	C
<b>AU1CR010P0</b>		↓ 27,5 ↓ 28 ↓ 12	□

Dimensioni maxime rotolo: ø 220 mm, l 300 m, anima compatibile: ø 45/55/76 mm (con adattatore AU9C0004P0)



NEW

**Distributore carta igienica Fresh line Extra**  
Distributore carta igienica in plastica ABS

codice	note	cm	C
<b>AU1CR030P0</b>		↓ 33,3 ↓ 12,5 ↓ 34	□

Dimensioni maxime rotolo: ø 260 mm, l 400 m, anima compatibile: ø 45/55/76 mm (con adattatore AU9C0004P0)



NEW

**Distributore salviette asciugamani Fresh line**  
Distributore salviette asciugamani a C e Z in plastica ABS

codice	note	cm	C
<b>AU1MS020P0</b>		↓ 27,5 ↓ 13 ↓ 36,5	□

Salviette: 600 pz.



NEW

**Distributore maxi rotolo asciugamani Fresh line**  
Distributore maxi rotolo asciugamani in plastica ABS

codice	note	cm	C
<b>AU1MR010P0</b>		↓ 23 ↓ 23 ↓ 33,4	□

Dimensioni maxime rotolo: ø 205 mm



NEW

**Distributore salviette asciugamani Fresh line automatico**  
Distributore salviette asciugamani in plastica ABS con taglio automatico

codice	note	cm	C
<b>AU1MR900P0</b>		↓ 28,5 ↓ 23,5 ↓ 36	□

Dimensioni maxime rotolo: ø 210 mm



NEW

**Distributore sapone Fresh line**  
Distributore sapone BULK in plastica ABS

codice	note	cm	C	L
<b>AU3GP100P0</b>		↓ 11,9 ↓ 8,9 ↓ 23,6	□	1



## Snow line



### Distributore asciugamani Snow line

Distributore salviette asciugamani a Z o rotolo, in plastica ABS

codice	note	cm	C
<b>AU1MD010P0</b>		↓ 25 ↓ 18 ↓ 26	<input type="checkbox"/>

Salviette: 400 pz. / 1 rotolo



### Distributore rotolo asciugamani Snow line

Distributore rotolo asciugamani in plastica ABS

codice	note	cm	C
<b>AU1MR300P0</b>		↓ 14,1 ↓ 13,9 ↓ 28,7	<input type="checkbox"/>

Dimensioni massime rotolo: ø 130 mm



### Distributore 2 rotoli carta igienica Snow line

Distributore 2 rotoli carta igienica in plastica ABS

codice	note	cm	C
<b>AU1CR500P0</b>		↓ 14,1 ↓ 13,8 ↓ 28,7	<input type="checkbox"/>

Dimensioni massime rotolo: ø 120 mm



### Distributore carta igienica Snow line

Distributore carta igienica interfogliata a Z in plastica ABS

codice	note	cm	C
<b>AU1CS010P0</b>		↓ 14,1 ↓ 13,8 ↓ 28,7	<input type="checkbox"/>

Salviette: 400 pz.



### Distributore sapone Snow line

Distributore sapone schiumato in plastica ABS

codice	note	cm	C	L
<b>AU3SP100P0</b>		↓ 12,5 ↓ 10,7 ↓ 23,5	<input type="checkbox"/>	0,8



### Asciugacapelli Snow line a pulsante

Asciugacapelli a muro con pulsante, in ABS, classe II

codice	note	cm	C
<b>AU5HP300P0</b>		↓ 22 ↓ 11,5 ↓ 18,5	<input type="checkbox"/>

Supporto: 13x13x14,5 cm, pistola: 17x7x18 cm - Potenza: 1200 W - Rumorosità: 55 dB

## Jolly line



### Distributore sapone Jolly line Control

Distributore sapone BULK in plastica ABS con deposito trasparente

codice	note	cm	C	L
<b>AU3GP200P0</b>		↓ 13 ↓ 9,5 ↓ 23,3	<input checked="" type="checkbox"/>	1



### Asciugamani ad aria Classic line a pulsante

Asciugamani ad aria automatico, in acciaio laccato, classe II

codice	note	cm	C
<b>AU5MP010V0</b>		↓ 28 ↓ 22 ↓ 21	<input type="checkbox"/>

Potenza: 2000 W - Rumorosità: 77,5 dB (+2,6)

## Classic line



NEW

### Asciugamani ad aria Classic line automatico

Asciugamani ad aria automatico, in acciaio laccato, classe II

codice	note	cm	C
<b>AU5MA010V0</b>		↓ 28 ↓ 22 ↓ 21	<input type="checkbox"/>

Potenza: 2000 W - Rumorosità: 77,5 dB (+2,6)



### Asciugamani ad aria Classic line automatico compatto

Asciugamani ad aria automatico, in ABS, classe II

codice	note	cm	C
<b>AU5MA100PO</b>		↙ 23 ↘ 14 ↙ 31	<input type="checkbox"/>

Potenza: 2000 W - Rumorosità: 58 dB (a 2 m)



NEW

### Asciugamani ad aria alta pressione Classic line Ergonomic

Asciugamani ad aria alta pressione automatico con inserimento ergonomico delle mani

codice	note	cm	C
<b>AU5MA500PO</b>		↙ 32 ↘ 18 ↙ 54	<input type="checkbox"/>

Potenza: 1550 W - Rumorosità: 65,5 dB (a 2 m)



NEW

### Asciugamani ad aria alta pressione Classic line

Asciugamani ad aria alta pressione automatico

codice	note	cm	C
<b>AU5MA200PO</b>		↙ 26,5 ↘ 17 ↙ 33	<input type="checkbox"/>

Potenza: 1400 W - Rumorosità: 75 dB (a 2 m)

## Accessori per toilette



### Porta-sacchetti igienici Snow Line

Porta-sacchetti igienici in plastica ABS

codice	note	C
<b>AU1AW200PO</b>	Dimensioni: 15,3x6x13,5 cm	<input type="checkbox"/>

Capacità: 100 sacchetti in plastica, 25 sacchetti in polietilene



### Sacchetti igienici

Sacchetti igienici in polietilene ad alta densità, 1200 pz.

codice	note	C
<b>AU9PAC1000</b>	48 conf. da 25 pz. - Dimensioni: 12,50x2x9 cm	<input type="checkbox"/>



### Distributore copripredili WC Snow Line

Distributore copripredili per WC

codice	note	C
<b>AU1AW210PO</b>	Dimensioni: 42x4x31 cm	<input type="checkbox"/>

Capacità: 125 copripredili in carta



### Scopino WC Trail line

Scopino per WC in acciaio inox

codice	note	C
<b>AU1AW220AO</b>	Dimensioni: 9x38 cm	<input checked="" type="checkbox"/>



### Adattatore per mandrino

Adattatore per regolare diametro mandrino da  $\varnothing$  45 a 75 mm

codice	note	C
<b>AU9C0004PO</b>		<input checked="" type="checkbox"/>



## Elle 10 L

## Pattumiera con coperchio e pedale



### CARATTERISTICHE



- Da oggi Elle è disponibile nella nuova capacità 10L, sia in versione a terra che a muro, perfetta per spazi ristretti
- Elle è una pattumiera dal design innovativo, ideale per soddisfare specifiche esigenze
- Fornita in confezione singola già montata

## Pattumiere per toilette



NEW



### Elle 10 L

Pattumiera igienica 10 L con coperchio a bocca di lupo, pedale, tendisacco e porta-assorbiodori

codice	note	cm	C	L
00005483		↓ 18 ↓ 35 ↓ 45	<input type="checkbox"/>	10

Accessorio: compresse Sanydeol igroscopiche cloroattive ad azione sanificante e deodorante cod. 00005680

### Elle 17 L

Pattumiera igienica 17 L con coperchio a botola larga, pedale, tendisacco e porta-assorbiodori

codice	note	cm	C	L
00005480		↓ 41 ↓ 18 ↓ 54	<input type="checkbox"/>	17
00005481		↓ 41 ↓ 18 ↓ 54	<input type="checkbox"/>	17

Si consigliano sacchi pattume 50x60 cm standard - Accessorio: compresse Sanydeol cod. 00005680

### Elle 23 L

Pattumiera igienica 23 L con coperchio a botola larga, pedale, tendisacco e porta-assorbiodori

codice	note	cm	C	L
00005490		↓ 42 ↓ 20 ↓ 67	<input type="checkbox"/>	23

Si consigliano sacchi pattume 55x65 cm standard - Accessorio: compresse Sanydeol cod. 00005680



### Elle XXL 23 L

Pattumiera igienica 23 L con coperchio a botola larga, pedale, tendisacco e porta-assorbiodori

codice	note	cm	C	L
<b>00005492</b>		↙ 42 ↘ 20 ↙ 67	<input type="checkbox"/>	23

Si consigliano sacchi pattume 55x65 cm standard - Accessorio: compresse Sanydeol cod. 00005680 - Ideale per raccolta pannolini o altri rifiuti voluminosi



### Elle 25 L

Pattumiera igienica 25 L con coperchio a botola e pedale

codice	note	cm	C	L
<b>00005460</b>		↙ 32 ↘ 34 ↙ 54	<input type="checkbox"/>	25

Si consigliano sacchi pattume 50x60 cm standard - Accessorio: compresse Sanydeol cod. 00005680

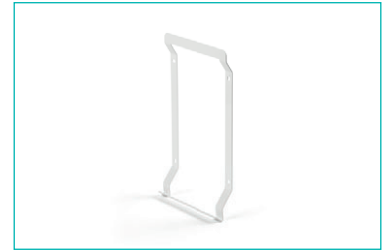

### Supporto per Elle e Derby 17 L

Supporto a muro in Rilsan per contenitori Elle 17 L e Derby 17 L, completo di viti

codice	note	C
<b>L360926</b>		<input type="checkbox"/>



### Dot

Pattumiera in acciaio cromato con apertura coperchio a pedale e secchio interno in plastica estraibile

codice	note	cm	C	L
<b>00005836</b>		↙ 17 ↘ 26,5	<input type="checkbox"/>	3
<b>00005835</b>		↙ 20,5 ↘ 29,5	<input type="checkbox"/>	5
<b>00005830</b>		↙ 25 ↘ 40	<input type="checkbox"/>	12



# PICK & GO



<b>Trolley H-Cube</b>	252
H-Cube Hotel	252
<b>Carrelli MagicArt</b>	260
MagicArt	260
MagicArt - Componenti e accessori	267
<b>Carrelli Magic Hotel</b>	272
Magic Hotel	272
Magic Hotel - Componenti e accessori	276
<b>Carrelli Green Hotel</b>	280
Green Hotel serie 870	280
Green Hotel serie 900	281
Green Hotel serie 920	282
Green Hotel serie 940	283
Green Hotel - Componenti e accessori	284
Green Hotel portabiancheria	286
Green Hotel porta valigie	287
<b>Carrelli Dust</b>	288
Dust Laundry	288
Dust Laundry - Componenti e accessori	291

La discrezione  
al vostro  
servizio

holiday  
Village



LUXURY  
Hotel



small  
Hotel



# H CUBE

**H-Cube** RISPONDE ALLE SPECIFICHE  
ESIGENZE DELLE DIVERSE IMPRESE RICETTIVE

PICK & GO



## Trolley H-Cube

**H-Cube**

**Trolley di servizio**

### CARATTERISTICHE



- **EFFICIENTE:** permette di svolgere le quotidiane attività di pulizia e allestimento camere rapidamente e senza dare nell'occhio
- **ORGANIZZATO:** arricchito da divisori mobili per organizzare su misura gli spazi a seconda delle attività da svolgere, favorendo l'ordine ed il trasporto del materiale
- **SFODERABILE:** all'occorrenza il tessuto può essere tolto facilmente e in pochi attimi, agevolandone la pulizia e l'igiene
- **CAPIENTE:** dotato di molteplici scomparti e contenitori di diverse grandezze che permettono di avere tutto l'essenziale a portata di mano

### UTILIZZO



### H-Cube Hotel



**NEW**



**NEW**

#### H-Cube

Trolley di servizio completo di vaschetta trasportabile e tasche multiuso, con gancio e fascia in velcro per fissaggio attrezzi e divisori mobili

codice	note	cm	C
<b>OH003890</b>		↙ 67 ↘ 43 ↙ 100	■

Consigliato per il servizio di 2 stanze - Con ruote 90 mm ad alta scorrevolezza

#### H-Cube con ruote assiali

Trolley di servizio con ruote assiali, completo di vaschetta trasportabile, tasche multiuso, gancio e fascia in velcro per fissaggio attrezzi e divisori mobili

codice	note	cm	C
<b>OHK03890</b>		↙ 67 ↘ 47 ↙ 108	■

Consigliato per il servizio di 2 stanze - Con ruote assiali ad alta scorrevolezza

Pick & Go



# MAGIC<sup>art</sup>

L'arte di piacere



PICK & GO

# MAGIC<sup>Art</sup>

## L'ARTE DI PIACERE MADE IN ITALY



MagicArt: la linea di carrelli TTS unica nel suo genere per eleganza, diversità di stile, varietà delle funzioni, cura dei dettagli, caratteristiche inconfondibili del design italiano nel mondo.

Realizzato completamente in polipropilene, MagicArt rappresenta l'evoluzione del concetto di carrello per il settore alberghiero.

Consente una totale personalizzazione da parte del cliente non solo per quanto riguarda i componenti ma anche l'immagine stessa del carrello. Grazie a importanti studi di progettazione e all'utilizzo di nuove tecnologie, la personalizzazione grafica del carrello non conosce limiti.

## MINI BAR SOLUZIONI



M000R02N10120



M300R02N30310



M050R02N10220

La linea MagicArt offre molteplici soluzioni mini bar appositamente progettate per facilitare il trasporto e il rifornimento di bevande, stoviglie, posate e salviette in contesti alberghieri. Le infinite configurazioni disponibili soddisfano le specifiche esigenze del settore, assicurando il massimo in termini di estetica e funzionalità.





## 100% PURO SPAZIO

### ORGANIZZAZIONE DEGLI SPAZI MOLTEPLICI COMBINAZIONI



MagicArt permette di sfruttare lo spazio al 100%, personalizzandolo in base alle specifiche necessità: le diverse soluzioni offerte consentono di avere un carrello in ordine, organizzato e piacevole da vedere.

I carrelli MagicArt sono dotati di ampi ripiani e cassetti capienti, riposizionabili in un attimo a seconda delle esigenze, e possono essere accessoriati con un comodo vassoio, ideale per trasportare check-list e penne.

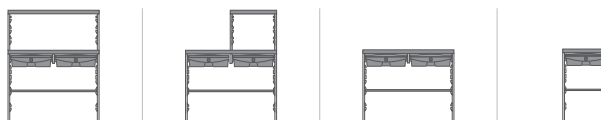

### SPAZIO ALLA FANTASIA PERSONALIZZAZIONE



Con MagicArt puoi personalizzare al massimo il tuo carrello. Su richiesta è possibile personalizzare il carrello con il vostro logo o una qualsiasi altra immagine a vostro piacimento e rendere il carrello parte integrante del vostro ambiente e piacevole da vedere.



# MAGICart

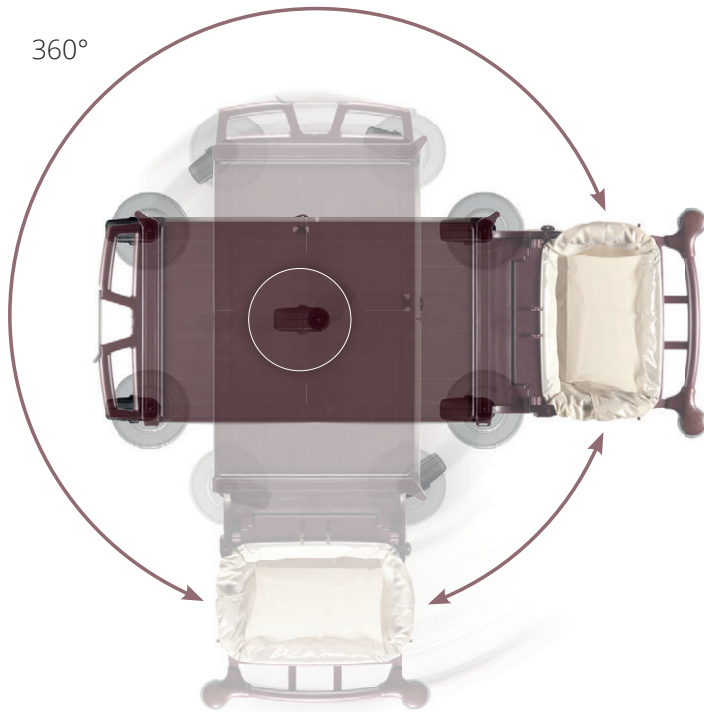

## RUOTE MAGICART LIBERTÀ DI MOVIMENTO

Su richiesta aggiunta della quinta ruota per facilitare la conduzione dei carrelli anche a pieno carico pesante



2 RUOTE ASSIALI Ø 140 mm

Facilita il superamento di ostacoli tipo feritoie



RUOTE PNEUMATICHE Ø 200 mm

Consigliate per pavimentazioni esterne



RUOTE Ø 125 mm

Ruota in gomma ad alta scorrevolezza con battistrada da 35 mm. Consigliate in caso di moquette alta

## ULTRA IGIENICO FACILE DA PULIRE



- Area raccolta rifiuti (C) e area stoccaggio (B) separate
- Giunto per collegare il carrello portabiancheria (A) e il carrello centrale (B)
- Superfici lisce e arrotondate per rispondere a elevati standard d'igiene
- Facile da pulire grazie a materie plastiche di prima qualità e all'assenza di fori o cavità
- Completamente inossidabile







## DESIGN INTELLIGENTE

### PORTE ERGONOMIA E SICUREZZA



- Nascondiglio per inserire la chiave
- Sistema di chiusura a chiave con bloccaggio su due lati per una massima sicurezza
- Maniglia in posizione ergonomica

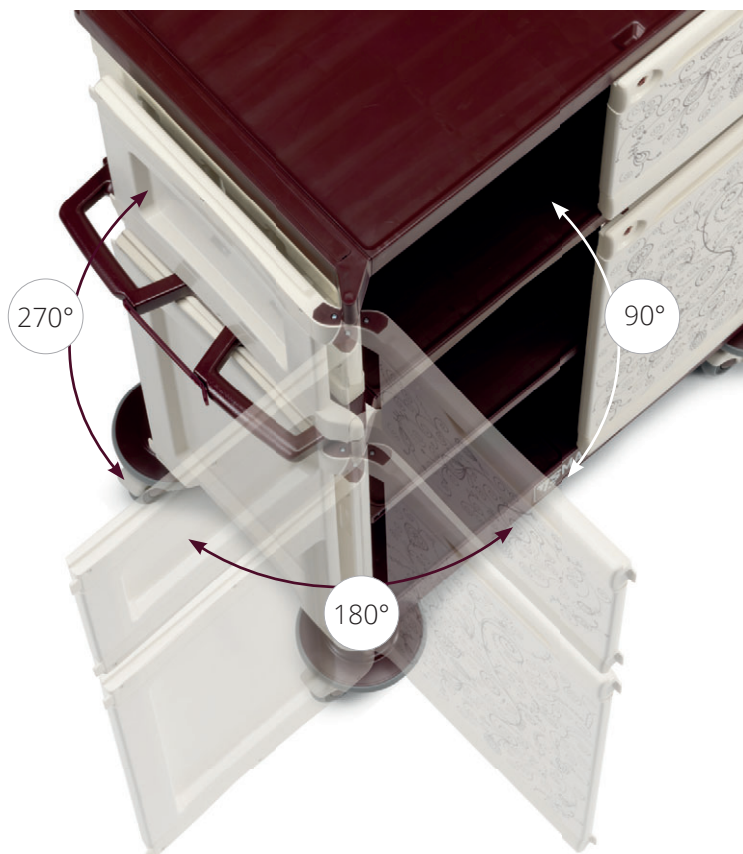

### PORTASACCO 120L SALVA SPAZIO



- Facile da piegare
- Riduce l'ingombro
- Igienico, completamente privo di fessure
- Completo di 2 ganci fissi e 1 portamanico mobile
- Sistema di bloccaggio per posizione orizzontale e verticale
- Completo di paracolpi ed impugnatura ergonomica



# MAGIC<sup>Art</sup>

## CASSETTI E RIPIANI ERGONOMIA E SPAZIO



- Igienici poichè completamente inossidabili e riciclabili
- Facili da pulire grazie alla superficie liscia e ai bordi rotondeggianti e all'assenza di fessure nella parte sottostante i bordi
- Ampi cassetti con e senza chiave da 10 L e 22 L
- Robusti



- Sistema bloccaggio ripiano su due lati per una massima sicurezza
- Maniglia di spinta ergonomica

## CASSETTI E RIPIANI SOLUZIONI





## MODULARE

### ACCESSORI NOVITÀ

La gamma dei carrelli MagicArt è in costante evoluzione:  
scopri le ultime novità:



#### KIT SUPPORTO PER TABLET

Supporto per tablet con chiave amovibile, completo di viti e barra in Rilsan per il fissaggio



#### SET PORTA ACCAPPATOIO

Set porta accappatoio con struttura e sacca



#### SUPPORTO PER ASPIRAPOLVERE

Supporto in Rilsan per aspirapolvere



#### SUPPORTO PER BATTITAPPETO

Supporto in Rilsan per battitappeto



#### BIO SYSTEM VELCRO 40 CM

Applicatore BIO Basic con telaio sistema velcro, flacone da 0,65 L



#### PATTUMIERA SPLIT 45 L

Pattumiera impilabile 45 L accessoriabile con coperchio e con set targhette raccolta differenziata



#### VARIO 10 L

Pattumiera 10 L con manico in metallo

## Carrelli MagicArt

### MagicArt



cm ↘ 64 ↗ 64 ↘ 103,5

#### MagicArt 00

Carrello alberghiero con pareti decorate, senza porte di chiusura

codice	note	C
<b>M005R02N10000</b>	<b>ANTHEA</b>	
<b>M005T05N10000</b>	<b>KAPOK</b>	

Consigliato per il servizio di 4/5 stanze - Con ruote 125 mm ad alta scorrevolezza



cm ↘ 64 ↗ 64 ↘ 103,5

#### MagicArt 00 Safety

Carrello alberghiero chiuso decorato con motivi grafici

codice	note	C
<b>M000R02N10000</b>	<b>ANTHEA</b>	
<b>M000T05N10000</b>	<b>KAPOK</b>	

Consigliato per il servizio di 4/5 stanze - Con ruote 125 mm ad alta scorrevolezza



cm ↘ 81 ↗ 64 ↘ 142,5

#### MagicArt 05

Carrello alberghiero con pareti decorate, senza porte di chiusura

codice	note	C
<b>M055R02N10000</b>	<b>ANTHEA</b>	
<b>M055T05N10000</b>	<b>KAPOK</b>	

Consigliato per il servizio di 6/8 stanze - Con ruote 125 mm ad alta scorrevolezza



cm ↘ 81 ↗ 64 ↘ 142,5

#### MagicArt 05 Safety

Carrello alberghiero chiuso decorato con motivi grafici

codice	note	C
<b>M050R02N10000</b>	<b>ANTHEA</b>	
<b>M050T05N10000</b>	<b>KAPOK</b>	

Consigliato per il servizio di 6/8 stanze - Con ruote 125 mm ad alta scorrevolezza



cm ↘ 113 ↗ 64 ↘ 142,5

#### MagicArt 06

Carrello alberghiero con pareti decorate, senza porte di chiusura

codice	note	C	L
<b>M065R02N10000</b>	<b>ANTHEA</b>		120
<b>M065T05N10000</b>	<b>KAPOK</b>		120

Consigliato per il servizio di 6/8 stanze - Con ruote 125 mm ad alta scorrevolezza - Dimensioni con portasacco piegato: 75x64x150 cm -

**Sacco non in dotazione**



cm ↘ 113 ↗ 64 ↘ 142,5

#### MagicArt 06 Safety

Carrello alberghiero chiuso decorato con motivi grafici

codice	note	C	L
<b>M060R02N10000</b>	<b>ANTHEA</b>		120
<b>M060T05N10000</b>	<b>KAPOK</b>		120

Consigliato per il servizio di 6/8 stanze - Con ruote 125 mm ad alta scorrevolezza - Dimensioni con portasacco piegato: 75x64x150 cm -

**Sacco non in dotazione**

I carrelli MagicArt sono forniti di serie con le grafiche standard TTS, nelle varianti Anthea e Kapok

ANTHEA



KAPOK



Per le **varianti ruote** consultare le apposite tabelle in fondo al catalogo.



cm ↘ 159 ↘ 64 ↘ 142,5

### MagicArt 07

Carrello alberghiero con pareti decorate, senza porte di chiusura

codice	note	C	L
<b>M075R02N10000</b>	<b>ANTHEA</b>		120+120
<b>M075T05N10000</b>	<b>KAPOK</b>		120+120

Consigliato per il servizio di 6/8 stanze - Con ruote 125 mm ad alta scorrevolezza - Dimensioni con portasacchi piegati: 75x64x150 cm -

**Sacchi non in dotazione**



cm ↘ 159 ↘ 64 ↘ 142,5

### MagicArt 07 Safety

Carrello alberghiero chiuso decorato con motivi grafici

codice	note	C	L
<b>M070R02N10000</b>	<b>ANTHEA</b>		120+120
<b>M070T05N10000</b>	<b>KAPOK</b>		120+120

Consigliato per il servizio di 6/8 stanze - Con ruote 125 mm ad alta scorrevolezza - Dimensioni con portasacchi piegati: 75x64x150 cm -

**Sacchi non in dotazione**



cm ↘ 110 ↘ 64 ↘ 103,5

### MagicArt 20

Carrello alberghiero con pareti decorate, senza porte di chiusura

codice	note	C
<b>M205R02N01000</b>	<b>ANTHEA</b>	
<b>M205T05N01000</b>	<b>KAPOK</b>	

Consigliato per il servizio di 8/10 stanze - Con ruote 125 mm ad alta scorrevolezza



cm ↘ 110 ↘ 64 ↘ 103,5

### MagicArt 20 Safety

Carrello alberghiero chiuso decorato con motivi grafici

codice	note	C
<b>M200R02N01000</b>	<b>ANTHEA</b>	
<b>M200T05N01000</b>	<b>KAPOK</b>	

Consigliato per il servizio di 8/10 stanze - Con ruote 125 mm ad alta scorrevolezza



cm ↘ 154 ↘ 64 ↘ 103,5

### MagicArt 21

Carrello alberghiero con pareti decorate, senza porte di chiusura

codice	note	C	L
<b>M215R02N01000</b>	<b>ANTHEA</b>		120
<b>M215T05N01000</b>	<b>KAPOK</b>		120

Consigliato per il servizio di 8/10 stanze - Con ruote 125 mm ad alta scorrevolezza - Dimensioni con portasacchi piegati: 116x64x150 cm -

**Sacchi non in dotazione**



cm ↘ 154 ↘ 64 ↘ 103,5

### MagicArt 21 Safety

Carrello alberghiero chiuso decorato con motivi grafici

codice	note	C	L
<b>M210R02N01000</b>	<b>ANTHEA</b>		120
<b>M210T05N01000</b>	<b>KAPOK</b>		120

Consigliato per il servizio di 8/10 stanze - Con ruote 125 mm ad alta scorrevolezza - Dimensioni con portasacchi piegati: 116x64x150 cm -

**Sacchi non in dotazione**

I carrelli MagicArt sono forniti di serie con le grafiche standard TTS, nelle varianti Anthea e Kapok

ANTHEA



KAPOK



Per le **varianti ruote** consultare le apposite tabelle in fondo al catalogo.



cm ↙ 197 ↘ 64 ↗ 103,5

### MagicArt 22

Carrello alberghiero con pareti decorate, senza porte di chiusura

codice	note	C	L
<b>M225R02N01000</b>	<b>ANTHEA</b>		120+120
<b>M225T05N01000</b>	<b>KAPOK</b>		120+120

Consigliato per il servizio di 8/10 stanze - Con ruote 125 mm ad alta scorrevolezza - Dimensioni con portasacchi piegati: 121x64x150 cm -

**Sacchi non in dotazione**



cm ↙ 197 ↘ 64 ↗ 103,5

### MagicArt 22 Safety

Carrello alberghiero chiuso decorato con motivi grafici

codice	note	C	L
<b>M220R02N01000</b>	<b>ANTHEA</b>		120+120
<b>M220T05N01000</b>	<b>KAPOK</b>		120+120

Consigliato per il servizio di 8/10 stanze - Con ruote 125 mm ad alta scorrevolezza - Dimensioni con portasacchi piegati: 121x64x150 cm -

**Sacchi non in dotazione**



cm ↙ 110 ↘ 64 ↗ 142,5

### MagicArt 25

Carrello alberghiero con pareti decorate, senza porte di chiusura

codice	note	C
<b>M255R02N01000</b>	<b>ANTHEA</b>	
<b>M255T05N01000</b>	<b>KAPOK</b>	

Consigliato per il servizio di 10/12 stanze - Con ruote 125 mm ad alta scorrevolezza



cm ↙ 110 ↘ 64 ↗ 142,5

### MagicArt 25 Safety

Carrello alberghiero chiuso decorato con motivi grafici

codice	note	C
<b>M250R02N01000</b>	<b>ANTHEA</b>	
<b>M250T05N01000</b>	<b>KAPOK</b>	

Consigliato per il servizio di 10/12 stanze - Con ruote 125 mm ad alta scorrevolezza



cm ↙ 154 ↘ 64 ↗ 142,5

### MagicArt 26

Carrello alberghiero con pareti decorate, senza porte di chiusura

codice	note	C	L
<b>M265R02N01000</b>	<b>ANTHEA</b>		120
<b>M265T05N01000</b>	<b>KAPOK</b>		120

Consigliato per il servizio di 10/12 stanze - Con ruote 125 mm ad alta scorrevolezza - Dimensioni con portasacchi piegato: 116x64x150 cm -

**Sacchi non in dotazione**

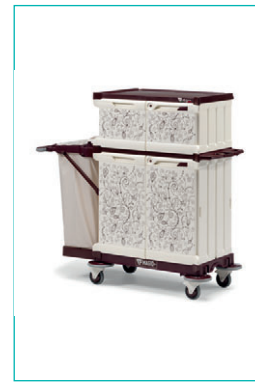

cm ↙ 154 ↘ 64 ↗ 142,5

### MagicArt 26 Safety

Carrello alberghiero chiuso decorato con motivi grafici

codice	note	C	L
<b>M260R02N01000</b>	<b>ANTHEA</b>		120
<b>M260T05N01000</b>	<b>KAPOK</b>		120

Consigliato per il servizio di 10/12 stanze - Con ruote 125 mm ad alta scorrevolezza - Dimensioni con portasacchi piegato: 116x64x150 cm -

**Sacchi non in dotazione**

I carrelli MagicArt sono forniti di serie con le grafiche standard TTS, nelle varianti Anthea e Kapok

ANTHEA



KAPOK



Per le **varianti ruote** consultare le apposite tabelle in fondo al catalogo.



cm ↘ 154 ↘ 64 ↘ 142,5

### MagicArt 26 Safety Plus

Carrello alberghiero chiuso decorato con motivi grafici, completo di vassoio e due cassetti interni

codice	note	C	L
M262R02N01200	ANTHEA		120
M262T05N01200	KAPOK		120

Consigliato per il servizio di 10/12 stanze - Con ruote 125 mm ad alta scorrevolezza - Dimensioni con portasacchi piegati: 116x64x150 cm - **Saccho non in dotazione**



cm ↘ 113 ↘ 64 ↘ 181,5

### MagicArt 061-A Safety Plus

Carrello alberghiero chiuso decorato con motivi grafici

codice	note	C	L
M061R02N1010A	ANTHEA		120
M061T05N1010A	KAPOK		120

Consigliato per il servizio di 8/10 stanze - Con ruote 125 mm ad alta scorrevolezza - Dimensioni con portasacchi piegati: 95x64x181,5 cm - **Saccho non in dotazione**



cm ↘ 197 ↘ 64 ↘ 142,5

### MagicArt 27

Carrello alberghiero con pareti decorate, senza porte di chiusura

codice	note	C	L
M275R02N01000	ANTHEA		120+120
M275T05N01000	KAPOK		120+120

Consigliato per il servizio di 10/12 stanze - Con ruote 125 mm ad alta scorrevolezza - Dimensioni con portasacchi piegati: 121x64x150 cm - **Sacchi non in dotazione**



cm ↘ 197 ↘ 64 ↘ 142,5

### MagicArt 27 Safety

Carrello alberghiero chiuso decorato con motivi grafici

codice	note	C	L
M270R02N01000	ANTHEA		120+120
M270T05N01000	KAPOK		120+120

Consigliato per il servizio di 10/12 stanze - Con ruote 125 mm ad alta scorrevolezza - Dimensioni con portasacchi piegati: 121x64x150 cm - **Sacchi non in dotazione**



cm

### MagicArt 27 Safety Plus

Carrello alberghiero chiuso decorato con motivi grafici, completo di vassoio e due cassetti interni

codice	note	C	L
M272R02N01200	ANTHEA		120+120
M272T05N01200	KAPOK		120+120

Consigliato per il servizio di 10/12 stanze - Con ruote 125 mm ad alta scorrevolezza - Dimensioni con portasacchi piegati: 121x64x150 cm - **Sacchi non in dotazione**



cm ↘ 110 ↘ 64 ↘ 181,5

### MagicArt 252-A Safety Plus

Carrello alberghiero chiuso decorato con motivi grafici

codice	note	C
M252R02N0120A	ANTHEA	
M252T05N0120A	KAPOK	

Consigliato per il servizio di 15/18 stanze - Con ruote 125 mm ad alta scorrevolezza



I carrelli MagicArt sono forniti di serie con le grafiche standard TTS, nelle varianti Anthea e Kapok

ANTHEA



KAPOK



Per le varianti ruote consultare le apposite tabelle in fondo al catalogo.



NEW

cm ↘ 149 ↘ 64 ↘ 142,5

### MagicArt 75

Carrello alberghiero con pareti decorate, senza porte di chiusura

codice	note	C
M75R02N11000	ANTHEA	
M75T05N11000	KAPOK	

Consigliato per il servizio di 15/18 stanze - Con ruote 125 mm ad alta scorrevolezza



NEW

cm ↘ 149 ↘ 64 ↘ 142,5

### MagicArt 80

Carrello alberghiero con pareti decorate, senza porte di chiusura

codice	note	C
M80R02N11000	ANTHEA	
M80T05N11000	KAPOK	

Consigliato per il servizio di 15/18 stanze - Con ruote 125 mm ad alta scorrevolezza



NEW

cm ↘ 110 ↘ 64 ↘ 142,5

### MagicArt 60 Safety Plus

Carrello alberghiero chiuso decorato con motivi grafici

codice	note	C
M60R02N01200	ANTHEA	
M60T05N01200	KAPOK	

Consigliato per il servizio di 8/10 stanze - Con ruote 125 mm ad alta scorrevolezza



cm ↘ 175 ↘ 64 ↘ 142,5

### MagicArt 262-X Safety Plus

Carrello alberghiero chiuso decorato con motivi grafici, completo di vassoio e due cassetti interni, con porta aspirapolvere

codice	note	C	L
M262R02N0120X	ANTHEA		120
M262T05N0120X	KAPOK		120

Consigliato per il servizio di 10/12 stanze - Con ruote 125 mm ad alta scorrevolezza - Dim. con portasacco piegato: 116x64x150 cm - **Sacco e aspirapolvere non in dotazione**



cm ↘ 175 ↘ 64 ↘ 142,5

### MagicArt 262-W Safety Plus

Carrello alberghiero chiuso decorato con motivi grafici, completo di vassoio e due cassetti interni, con porta aspirapolvere

codice	note	C	L
M262R02N0120W	ANTHEA		120
M262T05N0120W	KAPOK		120

Consigliato per il servizio di 10/12 stanze - Con ruote 125 mm ad alta scorrevolezza - Dim. con portasacco piegato: 116x64x150 cm - **Sacco e aspirapolvere non in dotazione**



cm ↘ 143 ↘ 64 ↘ 142,5

### MagicArt 252-P Safety Plus

Carrello alberghiero chiuso decorato con motivi grafici, completo di vassoio e due cassetti interni, con secchio Hermetic, secchio rettangolare e contenitori Split

codice	note	C
M252R02N0120P	ANTHEA	
M252T05N0120P	KAPOK	

Consigliato per il servizio di 15/18 stanze - Con ruote 125 mm ad alta scorrevolezza - **Applicatore BIO non in dotazione**

I carrelli MagicArt sono forniti di serie con le grafiche standard TTS, nelle varianti Anthea e Kapok

ANTHEA



KAPOK



Per le **varianti ruote** consultare le apposite tabelle in fondo al catalogo.





cm ↙ 175 ↘ 64 ↗ 142,5

### MagicArt 262-Q Safety Plus

Carrello alberghiero chiuso decorato con motivi grafici, completo di vassoio e due cassette interne, con secchio Hermetic e contenitori Split

codice	note	C	L
M262R02N0120Q	ANTHEA		120
M262T05N0120Q	KAPOK		120

Consigliato per il servizio di 10/12 stanze - Con ruote 125 mm ad alta scorrevolezza - Dim. con portasacco piegato: 116x64x150 cm - **Sacco e applicatore BIO non in dotazione**



cm ↙ 174 ↘ 64 ↗ 142,5

### MagicArt 262-R Safety Plus

Carrello alberghiero chiuso decorato con motivi grafici, completo di vassoio e due cassette interne, con secchio Hermetic e contenitori Vario

codice	note	C	L
M262R02N0120R	ANTHEA		120
M262T05N0120R	KAPOK		120

Consigliato per il servizio di 10/12 stanze - Con ruote 125 mm ad alta scorrevolezza - Dim. con portasacco piegato: 116x64x150 cm - **Sacco e applicatore BIO non in dotazione**



cm ↙ 150 ↘ 64 ↗ 142,5

### MagicArt 141 Safety Plus

Carrello alberghiero chiuso decorato con motivi grafici, completo di vassoio e cassetto interni, con sistema lavaggio a due secchi e strizzatore

codice	note	C	L
M141R02N10100	ANTHEA		120
M141T05N10100	KAPOK		120

Consigliato per il servizio di 6/8 stanze - Con ruote 125 mm ad alta scorrevolezza - Dimensioni con portasacco piegato: 116x64x150 cm - **Sacco non in dotazione**



cm ↙ 142 ↘ 64 ↗ 142,5

### MagicArt 23 Safety Plus

Carrello alberghiero chiuso decorato con motivi grafici, completo di cassette interne, con sistema lavaggio a due secchi e strizzatore

codice	note	C
M232R02N01200	ANTHEA	
M232T05N01200	KAPOK	

Consigliato per il servizio di 10/12 stanze - Con ruote 125 mm ad alta scorrevolezza



cm ↙ 187 ↘ 64 ↗ 142,5

### MagicArt 262-S Safety Plus

Carrello alberghiero chiuso decorato con motivi grafici, completo di due cassette interne

codice	note	C	L
M262R02N0120S	ANTHEA		120
M262T05N0120S	KAPOK		120

Consigliato per il servizio di 10/12 stanze - Con ruote 125 mm ad alta scorrevolezza - Dimensioni con portasacco piegato: 121x64x150 cm - **Sacco non in dotazione**



cm ↙ 206 ↘ 64 ↗ 142,5

### MagicArt 252-Z Safety Plus

Carrello alberghiero chiuso decorato con motivi grafici

codice	note	C
M252R02N0120Z	ANTHEA	
M252T05N0120Z	KAPOK	

Consigliato per il servizio di 10/12 stanze - Con ruote 125 mm ad alta scorrevolezza

I carrelli MagicArt sono forniti di serie con le grafiche standard TTS, nelle varianti Anthea e Kapok

ANTHEA



KAPOK



Per le varianti ruote consultare le apposite tabelle in fondo al catalogo.



cm ↙ 58 ↘ ↗ 50 ↖ 98

### MagicArt 00 Basic

Carrello alberghiero aperto

codice	note	C
M005R99C10000		
M005T99C10000		

Consigliato per il servizio di 4/5 stanze - Con ruote 125 mm



cm ↙ 113 ↘ ↗ 50 ↖ 98

### MagicArt 11 Basic

Carrello alberghiero aperto

codice	note	C	L
M115R99C10000			120
M115T99C10000			120

Consigliato per il servizio di 4/5 stanze - Con ruote 125 mm ad alta scorrevolezza - Dimensioni con portascacco piegato: 110x50x150 cm -

**Saccho non in dotazione**



cm ↙ 113 ↘ ↗ 50 ↖ 141

### MagicArt 16 Basic

Carrello alberghiero aperto

codice	note	C	L
M165R99C10000			120
M165T99C10000			120

Consigliato per il servizio di 6/8 stanze - Con ruote 125 mm ad alta scorrevolezza - Dimensioni con portascacco piegato: 110x50x150 cm -

**Saccho non in dotazione**



cm ↙ 159 ↘ ↗ 50 ↖ 141

### MagicArt 17 Basic

Carrello alberghiero aperto

codice	note	C	L
M175R99C10000			120+120
M175T99C10000			120+120

Consigliato per il servizio di 6/8 stanze - Con ruote 125 mm -  
Dimensioni con portascacchi piegati: 112x50x150 cm - **Sacchi non in dotazione**



cm ↙ 154 ↘ ↗ 50 ↖ 141

### MagicArt 26 Basic

Carrello alberghiero aperto

codice	note	C	L
M265R99C01000			120
M265T99C01000			120

Consigliato per il servizio di 10/12 stanze - Con ruote 125 mm -  
Dimensioni con portascacco piegato: 116x50x150 cm - **Saccho non in dotazione**



cm ↙ 197 ↘ ↗ 50 ↖ 141

### MagicArt 27 Basic

Carrello alberghiero aperto

codice	note	C	L
M275R99C01000			120+120
M275T99C01000			120+120

Consigliato per il servizio di 10/12 stanze - Con ruote 125 mm -  
Dimensioni con portascacchi piegati: 121x50x150 cm - **Sacchi non in dotazione**

I carrelli MagicArt sono forniti di serie con le grafiche standard TTS, nelle varianti Anthea e Kapok

ANTHEA



KAPOK



Per le **varianti ruote** consultare le apposite tabelle in fondo al catalogo.



## MagicArt - Componenti e accessori



### Coperchio portasacco 120 L con tabella porta-note

Coperchio completo di tabella porta-note trasparente per portasacco 120 L

codice	note	C
<b>5070326</b>		<input type="checkbox"/>



### Sacco plastificato 120 L MagicArt con cerniera

Sacco plastificato 120 L con cerniera per carrelli MagicArt

codice	note	C
<b>00003624</b>		<input type="checkbox"/>
<b>00003624W</b>		<input type="checkbox"/>



### Set porta accappatoio MagicArt

Set porta accappatoio con struttura e sacca

codice	note	C
<b>00003699</b>		<input type="checkbox"/>
<b>00003699W</b>		<input type="checkbox"/>



### Carrello portabiancheria

Carrello portabiancheria con sacca plastificata e ruote con paracolpo

codice	note	C
<b>0HQ3916N</b>		<input type="checkbox"/>
<b>0HOT3916N</b>		<input type="checkbox"/>

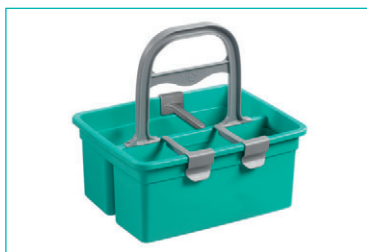

### Vaschetta porta-flaconi con divisori amovibili

Vaschetta porta-flaconi con impugnatura ergonomica e 3 divisori modulari

codice	note	C
<b>00005105</b>		<input type="checkbox"/>
<b>0E005105</b>		<input type="checkbox"/>



### Ferma porte universale con manico

Ferma porte universale con profilo in gomma anti traccia e manico ø 23 mm con sistema brevettato di applicazione/rimozione ergonomica

codice	note	C
<b>00001060V</b>		<input type="checkbox"/>



### Ferma porte universale

Ferma porte universale con profilo in gomma anti traccia

codice	note	C
<b>00001065V</b>		<input type="checkbox"/>



### Gancio Scout

Gancio portamanico universale in polipropilene e gomma estendibile, per manici da ø 21 a 29 mm

codice	note	C
<b>00003319V</b>	1 pz.	<input type="checkbox"/>
<b>00003319V10</b>	1 conf. da 10 pz.	<input type="checkbox"/>

NEW



## MAGIC HOTEL

### APERTURA CENTRALE COMODITÀ DI UTILIZZO



I modelli Magic Hotel con due unità di stoccaggio sono disponibili con apertura centrale delle porte per assicurare la massima accessibilità.

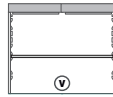

### ULTRA IGIENICO PRATICO



- I montanti in plastica separano nettamente la zona di raccolta rifiuti, quella di stoccaggio e quella riservata al lavaggio
- Superfici lisce e arrotondate per rispondere a elevati standard d'igiene
- Facile da pulire grazie a materie plastiche di prima qualità e all'assenza di fori o cavità
- Completamente inossidabile





## 100% PURO SPAZIO



### RIPIANI IN PLASTICA SOLUZIONI



- Superficie liscia per una pratica pulizia
- Possibilità di usare metà ripiano per recuperare spazio in altezza all'interno del carrello



### CASSETTI IN PLASTICA SOLUZIONI



- Ampi cassetti con e senza chiave
- Capacità: 10, 22 and 40 L
- Assenza di fessure nella parte sottostante i bordi
- Robusti
- Igienici: facili da applicare, rimuovere e pulire
- Superfici lisce ed arrotondate facili da pulire

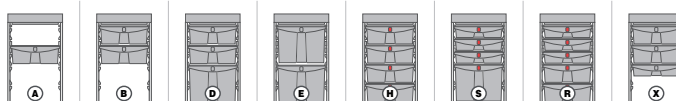

# MAGIC HOTEL

## MANICI

SCOUT: universale gancio portamanico



sc•ut



- Semplifica l'attrezzatura di lavoro
- Contribuisce alla sicurezza
- Agevola le operazioni di pulizia
- Facile da applicare

## PERSONALIZZAZIONE SPAZIO ALLA FANTASIA



Su richiesta è possibile personalizzare il carrello con il vostro logo o una qualsiasi altra immagine a vostro piacimento.

### STAMPA SU PELLICOLA

Questa soluzione prevede la stampa su una pellicola adesiva successivamente applicata a porte e pareti del carrello; ideale per quantità limitate

### STAMPA AD INIEZIONE

Questa soluzione prevede la stampa direttamente su porte e pareti del carrello durante la fase di produzione; ideale per quantità consistenti





## DESIGN INTELLIGENTE

### RUOTE MAGIC HOTEL OPZIONI



RUOTE IN GOMMA Ø 125 mm

Ruote in gomma ad alta scorrevolezza con bussola



RUOTE IN GOMMA Ø 150 mm

Ruota in gomma ad alta scorrevolezza compatibile con paracolpo Ø 200 mm



RUOTE IN GOMMA Ø 200 mm

Ruote pivotanti Ø 200 x 50 mm in gomma con placca e viti



### I-PAD SOLUZIONI



#### A | VASSOIO MAGIC HOTEL

- Vassoio in polipropilene, estraibile, applicabile ai carrelli della linea Magic
- Ideale per custodire oggetti di lavoro quali tablet, iPad, brochure, penne etc..

#### B | KIT PORTA TABLET

- Supporto per tablet con chiave amovibile, completo di viti
- Fissaggio regolabile per adeguarsi a qualsiasi tablet da 7 a 10.1 pollici in pochi attimi

## Carrelli Magic Hotel

### Magic Hotel



cm ↙ 135 ↘ ↙ 58 ↘ ↙ 107 ↘

**Magic Hotel 800B**  
Carrello alberghiero versione Basic

codice	note	L
<b>MH800B0TV00</b>		120+120

Consigliato per il servizio di 4/5 stanze - Dimensioni con portasacchi piegati: 72x58x151 cm - **Sacchi non in dotazione**

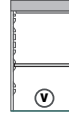

cm ↙ 135 ↘ ↙ 60 ↘ ↙ 107 ↘

**Magic Hotel 800S**  
Carrello alberghiero versione Safety

codice	note	L
<b>MH800S0TV00</b>		120+120

Consigliato per il servizio di 4/5 stanze - Dimensioni con portasacchi piegati: 72x60x151 cm - **Sacchi non in dotazione**



cm ↙ 97 ↘ ↙ 60 ↘ ↙ 110 ↘

**Magic Hotel 810B**  
Carrello alberghiero versione Basic

codice	note	L
<b>MH810B0TV00</b>		120

Consigliato per il servizio di 4/5 stanze - Dimensioni con portasacchi piegato: 71x60x151 cm - **Sacchi non in dotazione**



cm ↙ 97 ↘ ↙ 60 ↘ ↙ 110 ↘

**Magic Hotel 810S**  
Carrello alberghiero versione Safety

codice	note	L
<b>MH810S0TV00</b>		120

Consigliato per il servizio di 4/5 stanze - Dimensioni con portasacchi piegato: 71x60x151 cm - **Sacchi non in dotazione**



cm ↙ 137 ↘ ↙ 58 ↘ ↙ 107 ↘

**Magic Hotel 830B**  
Carrello alberghiero versione Basic

codice	note	L
<b>MH830B0TV00</b>		120

Consigliato per il servizio di 4/5 stanze - Dimensioni con portasacchi piegato: 97x58x151 cm - **Sacchi non in dotazione**

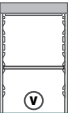

cm ↙ 137 ↘ ↙ 58 ↘ ↙ 107 ↘

**Magic Hotel 830S**  
Carrello alberghiero versione Safety

codice	note	L
<b>MH830S0TV00</b>		120

Consigliato per il servizio di 4/5 stanze - Dimensioni con portasacchi piegato: 97x58x151 cm - **Sacchi non in dotazione**



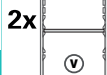

cm ↘142 ↘58 ↘107

### Magic Hotel 840S

Carrello alberghiero versione Safety, con sistema di apertura centrale delle porte

codice	note	L
<b>MH840S0TOVV0</b>		120

Consigliato per il servizio di 8/10 stanze - Dimensioni con portasacchetto piegato: 97x58x151 cm - **Sacchetto non in dotazione**

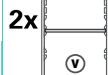

cm ↘147 ↘58 ↘107

### Magic Hotel 840E

Carrello alberghiero versione Elegance, con sistema di apertura centrale delle porte

codice	note	L
<b>MH840E0TOVV0</b>		150

Consigliato per il servizio di 8/10 stanze - **Sacchetto non in dotazione** - **Possibilità di applicare un set pedale**



cm ↘177 ↘58 ↘107

### Magic Hotel 850S

Carrello alberghiero versione Safety, con sistema di apertura centrale delle porte

codice	note	L
<b>MH850S0TOVV0</b>		120+120

Consigliato per il servizio di 8/10 stanze - Dimensioni con portasacchetti piegati: 115x58x151 cm - **Sacchetti non in dotazione**



cm ↘207 ↘58 ↘107

### Magic Hotel 860B

Carrello alberghiero versione Basic

codice	note	L
<b>MH860B0TOVVV</b>		120+120

Consigliato per il servizio di 10/12 stanze - Dimensioni con portasacchetti piegati: 145x58x151 cm - **Sacchetti non in dotazione**



cm ↘181 ↘58 ↘107

### Magic Hotel 870B

Carrello alberghiero versione Basic

codice	note	L
<b>MH870B0TOVVV</b>		120

Consigliato per il servizio di 10/12 stanze - Dimensioni con portasacchetto piegato: 119x58x151 cm - **Sacchetti non in dotazione**



cm ↘142 ↘58 ↘107

### Magic Hotel 880B

Carrello alberghiero versione Basic

codice	note	L
<b>MH880B0TOV00</b>		120

Consigliato per il servizio di 8/10 stanze - Dimensioni con portasacchetto piegato: 97x58x151 cm - **Sacchetto non in dotazione**



NEW

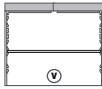

cm ↙ 142 ↘ 58 ↙ 107

### Magic Hotel 880S

Carrello alberghiero versione Safety, con sistema di apertura centrale delle porte

codice	note	L
MH880S0T0V00		120

Consigliato per il servizio di 8/10 stanze - Dimensioni con portasacco piegato: 97x58x151 cm - **Sacco non in dotazione**



cm ↙ 142 ↘ 58 ↙ 107

### Magic Hotel 880B con cassetti

Carrello alberghiero versione Basic

codice	note	L
MH880B0T0MMV4		120

Consigliato per il servizio di 8/10 stanze - Dimensioni con portasacco piegato: 97x58x151 cm - **Sacco non in dotazione**



cm ↙ 147 ↘ 58 ↙ 107

### Magic Hotel 880P

Carrello alberghiero versione Professional

codice	note	L
MH880P0T0V00		150

Consigliato per il servizio di 8/10 stanze - **Sacco non in dotazione** - **Possibilità di applicare un set pedale**



NEW

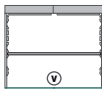

cm ↙ 147 ↘ 58 ↙ 107

### Magic Hotel 880E

Carrello alberghiero versione Elegance, con sistema di apertura centrale delle porte

codice	note	L
MH880E0T0V00		150

Consigliato per il servizio di 8/10 stanze - **Sacco non in dotazione** - **Possibilità di applicare un set pedale**



cm ↙ 153 ↘ 58 ↙ 107

### Magic Hotel 885B

Carrello alberghiero versione Basic

codice	note	L
MH885B0T0V00		120

Consigliato per il servizio di 8/10 stanze - Dimensioni con portasacco piegato: 122x58x151 cm - **Sacco non in dotazione**



NEW

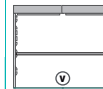

cm ↙ 153 ↘ 58 ↙ 107

### Magic Hotel 885S

Carrello alberghiero versione Safety, con sistema di apertura centrale delle porte

codice	note	L
MH885S0T0V00		120

Consigliato per il servizio di 8/10 stanze - Dimensioni con portasacco piegato: 122x58x151 cm - **Sacco non in dotazione**

PICK & GO



cm ↙ 177 ↘ 58 ↙ 107

### Magic Hotel 890B

Carrello alberghiero versione Basic

codice	note	L
<b>MH890B0T0V00</b>		120+120

Consigliato per il servizio di 8/10 stanze - Dimensioni con portasacchi piegati: 115x58x151 cm - **Sacchi non in dotazione**

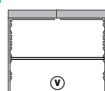

cm ↙ 177 ↘ 58 ↙ 107

### Magic Hotel 890S

Carrello alberghiero versione Safety, con sistema di apertura centrale delle porte

codice	note	L
<b>MH890S0T0V00</b>		120+120

Consigliato per il servizio di 8/10 stanze - Dimensioni con portasacchi piegati: 115x58x151 cm - **Sacchi non in dotazione**



cm ↙ 177 ↘ 58 ↙ 107

### Magic Hotel 890B con cassetti

Carrello alberghiero versione Basic

codice	note	L
<b>MH890B0T0MMV4</b>		120+120

Consigliato per il servizio di 8/10 stanze - Dimensioni con portasacchi piegati: 115x58x151 cm - **Sacchi non in dotazione**



cm ↙ 189 ↘ 58 ↙ 107

### Magic Hotel 890P

Carrello alberghiero versione Professional

codice	note	L
<b>MH890P0T0V00</b>		150+150

Consigliato per il servizio di 8/10 stanze - **Sacchi non in dotazione** - **Possibilità di applicare due set pedale**

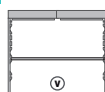

cm ↙ 189 ↘ 58 ↙ 107

### Magic Hotel 890E

Carrello alberghiero versione Elegance, con sistema di apertura centrale delle porte

codice	note	L
<b>MH890E0T0V00</b>		150+150

Consigliato per il servizio di 8/10 stanze - **Sacchi non in dotazione** - **Possibilità di applicare due set pedale**



cm ↙ 103 ↘ 56 ↙ 107

### Magic Hotel 900B

Carrello alberghiero versione Basic

codice	note
<b>MH900B0T0V00</b>	

Consigliato per il servizio di 8/10 stanze

## Magic Hotel - Componenti e accessori



NEW

plastic  
N° 983

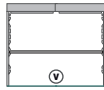

cm ↘ 103 ↘ 56 ↘ 107

### Magic Hotel 900S

Carrello alberghiero versione Safety, con sistema di apertura centrale delle porte

codice note

**MH900S0T0V00**

Consigliato per il servizio di 8/10 stanze

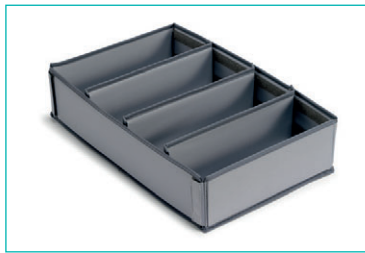

### Organizzatore Magic Hotel

Organizzatore linea cortesia per vaschetta centrale Magic Hotel in PVC

codice note C

**00003687**

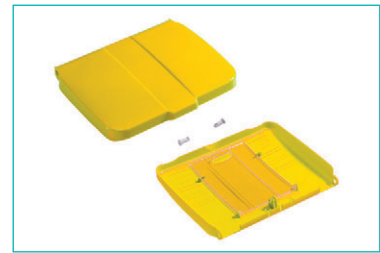

### Coperchio portasacco 120 L con tabella porta-note

Coperchio completo di tabella porta-note trasparente per portasacco 120 L

codice note C

**S070328**

**S070327**

**S070325**

**S070325G**

**S070326**



### Sacco plastificato 70 L con cerniera

Sacco plastificato 70 L con cerniera e cordoncino

codice note C

**00003681**

**00003680**

**00003682**

**00003683**

**00003680J**

**00003659**



### Sacco plastificato 120 L

Sacco plastificato 120 L con cordoncino

codice note C

**00003648**

**00003646**

**00003647**

**00003645**

**00003649**

**00003650**



### Sacco plastificato 120 L con cerniera

Sacco plastificato 120 L con cerniera e cordoncino

codice note C

**00003629**

**00003628**

**00003623**

**00003624E**

Non compatibile con Dust cod. 00004010 - 00004011

Non compatibile con Dust cod. 00004010 - 00004011



### Sacco plastificato 150 L

Sacco plastificato 150 L con cordoncino

codice	note	C
00003641R		
00003641B		
00003641G		
00003641E		



### Vaschetta porta-flaconi con divisori amovibili

Vaschetta porta-flaconi con impugnatura ergonomica e 3 divisori modulabili

codice	note	C
00005105		
0E005105		



### Portamanico per profili

Portamanico per profili, portasacco 150 L, vaschette laterali Magic, Smile e Nickita

codice	note	C
S030112		
S530112		



NEW



### Gancio Scout

Gancio portamanico universale in polipropilene e gomma estendibile, per manici da ø 21 a 29 mm

codice	note	C
00003319V	1 pz.	
00003319V10	1 conf. da 10 pz.	

## GREEN HOTEL



La linea di carrelli Green Hotel è il frutto dell'esperienza di TTS nel settore alberghiero e di un attento ascolto delle esigenze degli operatori.

I carrelli Green Hotel, grazie al loro moderno design, contribuiscono a rafforzare la vostra immagine, il vostro servizio e la vostra professionalità, poichè sono capienti, facili da condurre, compatti, modulari, accessoriabili



### COMPATTI SOLUZIONI



- Copertura in tessuto plastificato lavabile con interno di lastre in PVC



- Chiusura centrale per Green Hotel serie 900 e 920



- Robusta base in plastica
- Ripiani in materiale sintetico impermeabili e facilmente pulibili
- Pratici contenitori per la raccolta differenziata



## DESIGN INTELLIGENTE

### ORGANIZZAZIONE DEGLI SPAZI RIPIANI E CASSETTI



Cassetti in plastica da 22L dotati di chiusura a chiave per una massima sicurezza

### INFINITE SOLUZIONI CASSETTI IN PLASTICA



Green Hotel serie 870



Green Hotel serie 940



Green Hotel serie 900



Green Hotel serie 920



## Carrelli Green Hotel

### Green Hotel serie 870



NEW

cm ↙ 130 ↘ 55 ↙ 129  
↘ 130 ↙ 55 ↘ 131,5

**Green Hotel 870**  
Carrello con montanti in Rilsan

codice	note	L
<b>OH003870</b>	ruote ø 125 mm	90
<b>OH003870U</b>	ruote ø 150 mm	90

Consigliato per il servizio di 15/18 stanze



NEW

cm ↙ 130 ↘ 55 ↙ 129  
↘ 130 ↙ 55 ↘ 131,5

**Green Hotel 870 con 2 cassetti**  
Carrello con montanti in Rilsan

codice	note	L
<b>OH0B3870</b>	ruote ø 125 mm	90
<b>OH0B3870U</b>	ruote ø 150 mm	90

Consigliato per il servizio di 15/18 stanze



NEW

cm ↙ 130 ↘ 55 ↙ 129  
↘ 130 ↙ 55 ↘ 131,5

**Green Hotel 871**  
Carrello con montanti in Rilsan

codice	note	L
<b>OH003871</b>	ruote ø 125 mm	90
<b>OH003871U</b>	ruote ø 150 mm	90

Consigliato per il servizio di 15/18 stanze



NEW

cm ↙ 155 ↘ 55 ↙ 129  
↘ 155 ↙ 55 ↘ 131,5

**Green Hotel 875**  
Carrello con montanti in Rilsan

codice	note	L
<b>OH003875</b>	ruote ø 125 mm	90+90
<b>OH003875U</b>	ruote ø 150 mm	90+90

Consigliato per il servizio di 15/18 stanze



NEW

cm ↙ 155 ↘ 55 ↙ 129  
↘ 155 ↙ 55 ↘ 131,5

**Green Hotel 875 con 2 cassetti**  
Carrello con montanti in Rilsan

codice	note	L
<b>OH0B3875</b>	ruote ø 125 mm	90+90
<b>OH0B3875U</b>	ruote ø 150 mm	90+90

Consigliato per il servizio di 15/18 stanze



NEW

cm ↙ 155 ↘ 55 ↙ 129  
↘ 155 ↙ 55 ↘ 131,5

**Green Hotel 876**  
Carrello con montanti in Rilsan

codice	note	L
<b>OH003876</b>	ruote ø 125 mm	90+90
<b>OH003876U</b>	ruote ø 150 mm	90+90

Consigliato per il servizio di 15/18 stanze





## Green Hotel serie 900



cm ↙ 117 ↘ 53 ↙ 128  
↘ 117 ↙ 53 ↘ 130,5

### Green Hotel 900

Carrello con montanti in metallo verniciato

codice	note	L
<b>0H003900</b>	ruote ø 125 mm	120
<b>0H003900U</b>	ruote ø 150 mm	120

Consigliato per il servizio di 12/15 stanze - **Sacco non in dotazione**



cm ↙ 117 ↘ 53 ↙ 128  
↘ 117 ↙ 53 ↘ 130,5

### Green Hotel 901

Carrello con montanti in metallo verniciato

codice	note	L
<b>0H003901</b>	ruote ø 125 mm	120
<b>0H003901U</b>	ruote ø 150 mm	120

Consigliato per il servizio di 12/15 stanze - **Sacco non in dotazione**



cm ↙ 117 ↘ 53 ↙ 128  
↘ 117 ↙ 53 ↘ 130,5

### Green Hotel 902

Carrello con montanti in metallo verniciato

codice	note	L
<b>0H003902</b>	ruote ø 125 mm	120
<b>0H003902U</b>	ruote ø 150 mm	120

Consigliato per il servizio di 12/15 stanze - **Sacco non in dotazione**



cm ↙ 117 ↘ 53 ↙ 128  
↘ 117 ↙ 53 ↘ 130,5

### Green Hotel 903

Carrello con montanti in metallo verniciato

codice	note	L
<b>0H003903</b>	ruote ø 125 mm	120
<b>0H003903U</b>	ruote ø 150 mm	120

Consigliato per il servizio di 12/15 stanze - **Sacco non in dotazione**



cm ↙ 117 ↘ 53 ↙ 128  
↘ 117 ↙ 53 ↘ 130,5

### Green Hotel 904

Carrello con montanti in metallo verniciato

codice	note	L
<b>0H003904</b>	ruote ø 125 mm	120
<b>0H003904U</b>	ruote ø 150 mm	120

Consigliato per il servizio di 12/15 stanze - **Sacco non in dotazione**



cm ↙ 147 ↘ 53 ↙ 128  
↘ 147 ↙ 53 ↘ 130,5

### Green Hotel 905

Carrello con montanti in metallo verniciato

codice	note	L
<b>0H003905</b>	ruote ø 125 mm	120 + 120
<b>0H003905U</b>	ruote ø 150 mm	120 + 120

Consigliato per il servizio di 12/15 stanze - **Sacchi non in dotazione**

## Green Hotel serie 920



cm ↙ 127 ↘ 53 ↙ 128  
↘ 127 ↘ 53 ↘ 130,5

### Green Hotel 920

Carrello con montanti in metallo verniciato

codice	note	L
<b>0H003920</b>	ruote ø 125 mm	120
<b>0H003920U</b>	ruote ø 150 mm	120

Consigliato per il servizio di 15/18 stanze - **Sacco non in dotazione**



cm ↙ 127 ↘ 53 ↙ 128  
↘ 127 ↘ 53 ↘ 130,5

### Green Hotel 920 con 2 cassetti

Carrello con montanti in metallo verniciato

codice	note	L
<b>0H033920</b>	ruote ø 125 mm	120
<b>0H033920U</b>	ruote ø 150 mm	120

Consigliato per il servizio di 15/18 stanze - **Sacco non in dotazione**



cm ↙ 127 ↘ 53 ↙ 128  
↘ 127 ↘ 53 ↘ 130,5

### Green Hotel 920 con 1 cassetto

Carrello con montanti in metallo verniciato

codice	note	L
<b>0H013920</b>	ruote ø 125 mm	120
<b>0H013920U</b>	ruote ø 150 mm	120

Consigliato per il servizio di 15/18 stanze - **Sacco non in dotazione**



cm ↙ 127 ↘ 53 ↙ 128  
↘ 127 ↘ 53 ↘ 130,5

### Green Hotel 921

Carrello con montanti in metallo verniciato

codice	note	L
<b>0H003921</b>	ruote ø 125 mm	120
<b>0H003921U</b>	ruote ø 150 mm	120

Consigliato per il servizio di 15/18 stanze - **Sacco non in dotazione**



cm ↙ 127 ↘ 53 ↙ 128  
↘ 127 ↘ 53 ↘ 130,5

### Green Hotel 922

Carrello con montanti in metallo verniciato

codice	note	L
<b>0H003922</b>	ruote ø 125 mm	120
<b>0H003922U</b>	ruote ø 150 mm	120

Consigliato per il servizio di 15/18 stanze - **Sacco non in dotazione**



cm ↙ 127 ↘ 53 ↙ 128  
↘ 127 ↘ 53 ↘ 130,5

### Green Hotel 923

Carrello con montanti in metallo verniciato

codice	note	L
<b>0H003923</b>	ruote ø 125 mm	120
<b>0H003923U</b>	ruote ø 150 mm	120

Consigliato per il servizio di 15/18 stanze - **Sacco non in dotazione**



cm ↙ 127 ↘ 53 ↙ 128  
↘ 127 ↙ 53 ↘ 130,5

### Green Hotel 924

Carrello con montanti in metallo verniciato

codice	note	L
<b>0H003924</b>	ruote ø 125 mm	120
<b>0H003924U</b>	ruote ø 150 mm	120

Consigliato per il servizio di 15/18 stanze - **Sacchi non in dotazione**



cm ↙ 159 ↘ 53 ↙ 128  
↘ 159 ↙ 53 ↘ 130,5

### Green Hotel 925

Carrello con montanti in metallo verniciato

codice	note	L
<b>0H003925</b>	ruote ø 125 mm	120+120
<b>0H003925U</b>	ruote ø 150 mm	120+120

Consigliato per il servizio di 15/18 stanze - **Sacchi non in dotazione**

## Green Hotel serie 940



cm ↙ 107 ↘ 53 ↙ 128  
↘ 107 ↙ 53 ↘ 130,5

### Green Hotel 940

Carrello con montanti in metallo verniciato

codice	note	L
<b>0H003940</b>	ruote ø 125 mm	120
<b>0H003940U</b>	ruote ø 150 mm	120

Consigliato per il servizio di 10/12 stanze - **Sacchi non in dotazione**



cm ↙ 107 ↘ 53 ↙ 128  
↘ 107 ↙ 53 ↘ 130,5

### Green Hotel 941

Carrello con montanti in metallo verniciato

codice	note	L
<b>0H003941</b>	ruote ø 125 mm	120
<b>0H003941U</b>	ruote ø 150 mm	120

Consigliato per il servizio di 10/12 stanze - **Sacchi non in dotazione**



cm ↙ 107 ↘ 53 ↙ 128  
↘ 107 ↙ 53 ↘ 130,5

### Green Hotel 942

Carrello con montanti in metallo verniciato

codice	note	L
<b>0H003942</b>	ruote ø 125 mm	120
<b>0H003942U</b>	ruote ø 150 mm	120

Consigliato per il servizio di 10/12 stanze - **Sacchi non in dotazione**



cm ↙ 107 ↘ 53 ↙ 128  
↘ 107 ↙ 53 ↘ 130,5

### Green Hotel 943

Carrello con montanti in metallo verniciato

codice	note	L
<b>0H003943</b>	ruote ø 125 mm	120
<b>0H003943U</b>	ruote ø 150 mm	120

Consigliato per il servizio di 10/12 stanze - **Sacco non in dotazione**



cm ↙ 107 ↘ 53 ↙ 128  
↘ 107 ↙ 53 ↘ 130,5

### Green Hotel 944

Carrello con montanti in metallo verniciato

codice	note	L
<b>0H003944</b>	ruote ø 125 mm	120
<b>0H003944U</b>	ruote ø 150 mm	120

Consigliato per il servizio di 10/12 stanze - **Sacco non in dotazione**



cm ↙ 127 ↘ 53 ↙ 128  
↘ 127 ↙ 53 ↘ 130,5

### Green Hotel 945

Carrello con montanti in metallo verniciato

codice	note	L
<b>0H003945</b>	ruote ø 125 mm	120+120
<b>0H003945U</b>	ruote ø 150 mm	120+120

Consigliato per il servizio di 10/12 stanze - **Sacchi non in dotazione**

## Green Hotel - Componenti e accessori



### Coperchio portasacco 120 L con tabella porta-note

Coperchio completo di tabella porta-note trasparente per portasacco 120 L

codice	note	C
<b>S070326</b>		



### Chiusura Green Hotel

Chiusura frontale per carrelli Green Hotel

codice	note	C
<b>00003653</b>	per serie 900	
<b>00003654</b>	per serie 920	



### Vaschetta porta-flaconi

Vaschetta porta-flaconi con maniglia e divisori amovibili

codice	note	C
<b>00003518</b>		
<b>0E003518</b>		

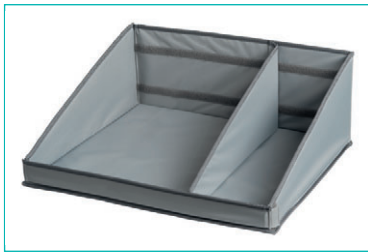

### Organizzatore Green Hotel

Organizzatore per linea cortesia

codice	note	C
00003679	46x46 cm	■
00003677	66x46 cm	■



### Sacco plastificato 70 L con cerniera

Sacco plastificato 70 L con cerniera e cordoncino

codice	note	C
00003681		■
00003680		■
00003682		■
00003683		■
00003680J		■
00003659		■



### Sacco plastificato 120 L

Sacco plastificato 120 L con cordoncino

codice	note	C
00003648		■
00003646		■
00003647		■
00003645		■
00003649		■
00003650		■

Non compatibile con Dust cod. 00004010 - 00004011



### Sacco plastificato 120 L con cerniera

Sacco plastificato 120 L con cerniera e cordoncino

codice	note	C
00003629		■
00003628		■
00003623		■
00003624E		■



### Porta accappatoi Green Hotel

Porta accappatoi con tasche in tessuto plastificato con 2 giunti per fissaggio (45x30x90 cm)

codice	note	C
00003669		■

Non compatibile con Dust cod. 00004010 - 00004011

## Green Hotel portabiancheria



cm ↙ 88 ↘ 53 ↙ 91  
↘ 88 ↙ 53 ↘ 93,5

### Green Hotel 915

Carrello portabiancheria con sacca plastificata

codice	note	C	L
<b>0H003915</b>	ruote ø 125 mm	■	200
<b>0H003915U</b>	ruote ø 150 mm	■	200



cm ↙ 88 ↘ 53 ↙ 91  
↘ 88 ↙ 53 ↘ 93,5

### Green Hotel 916

Carrello portabiancheria con sacca plastificata

codice	note	C	L
<b>0H003916</b>	ruote ø 125 mm	■	200
<b>0H003916U</b>	ruote ø 150 mm	■	200



cm ↙ 126 ↘ 53 ↙ 108  
↘ 126 ↙ 53 ↘ 110,5

### Green Hotel 917

Carrello portabiancheria con sacca plastificata

codice	note	C	L
<b>0H003917</b>	ruote ø 125 mm	■	120+200
<b>0H003917U</b>	ruote ø 150 mm	■	120+200



cm ↙ 107 ↘ 53 ↙ 103  
↘ 107 ↙ 53 ↘ 105,5

### Green Hotel 918

Carrello portabiancheria con sacca plastificata

codice	note	C	L
<b>0H003918</b>	ruote ø 125 mm	■	300
<b>0H003918U</b>	ruote ø 150 mm	■	300



cm ↙ 107 ↘ 53 ↙ 103  
↘ 107 ↙ 53 ↘ 105

### Green Hotel 919

Carrello portabiancheria con sacca plastificata

codice	note	C	L
<b>0H003919</b>	ruote ø 125 mm	■	300
<b>0H003919U</b>	ruote ø 150 mm	■	300



## Green Hotel porta valigie



cm ↙ 101 ↘ 53 ↙ 178  
↘ 101 ↙ 53 ↘ 180

### Green Hotel 950

Carrello porta valigie con ripiano in legno e struttura cromata

codice	note
<b>0H003950</b>	ruote ø 125 mm
<b>0H003950U</b>	ruote ø 150 mm

Portata massima: 200 kg



cm ↙ 101 ↘ 53 ↙ 118  
↘ 101 ↙ 53 ↘ 120

### Green Hotel 955

Carrello porta valigie con ripiano in legno e struttura cromata

codice	note
<b>0H003955</b>	ruote ø 125 mm
<b>0H003955U</b>	ruote ø 150 mm

Portata massima: 200 kg



# MAGIC<sup>Art</sup>

100%  
PURO  
SPAZIO



## Carrelli Dust

Dust

Carrello portabiancheria con maniglia di spinta ergonomica

### CARATTERISTICHE



**NEW**

- **MANEGGEVOLE:** la maniglia di spinta ergonomica rende il carrello facile da guidare
- **FLESSIBILE:** disponibile in 3 diverse versioni a seconda della capacità richiesta
- **EFFICIENTE:** dotato di pedale per permettere all'operatore di lavorare a mani libere ottimizzando i tempi
- **ANTIRUGGINE:** verniciato in Rilsan per garantire un lungo ciclo di vita del prodotto
- **ACCESSORIABILE:** predisposto per il sistema Shhut System che assicura la chiusura silenziosa del coperchio

### Dust Laundry



#### Portabiancheria Dust 4160

Carrello 70 L per raccolta biancheria verniciato Rilsan con coperchio

codice	note	cm	L
00004160		↕ 48 ↗ 39 ↘ 95	70

Sacco non in dotazione



#### Portabiancheria Dust 4161 - con pedale

Carrello 70 L per raccolta biancheria verniciato Rilsan con coperchio e pedale

codice	note	cm	L
00004161		↕ 48 ↗ 39 ↘ 95	70

Sacco non in dotazione



**NEW**

#### Portabiancheria Dust 4171 - con pedale

Carrello 70 L per raccolta biancheria verniciato Rilsan con coperchio, maniglia di spinta e pedale

codice	note	cm	L
00004171		↕ 48 ↗ 48,2 ↘ 97	70

Sacco non in dotazione

PICK & GO





### Portabiancheria Dust 4162

Carrello 2x70 L per raccolta biancheria verniciato Rilsan con coperchi

codice	note	cm	L
00004162		↙ 48 ↘ 74 ↘ 95	2 x 70

Sacchi non in dotazione



### Portabiancheria Dust 4163 - con pedale

Carrello 2x70 L per raccolta biancheria verniciato Rilsan con coperchi e pedali

codice	note	cm	L
00004163		↙ 48 ↘ 74 ↘ 95	2 x 70

Sacchi non in dotazione



NEW

### Portabiancheria Dust 4173 - con pedale

Carrello 2x70 L per raccolta biancheria verniciato Rilsan con coperchi, maniglie di spinta e pedali

codice	note	cm	L
00004173		↙ 48 ↘ 89 ↘ 97	2 x 70

Sacchi non in dotazione



### Portabiancheria Dust 4164

Carrello 3x70 L per raccolta biancheria verniciato Rilsan con coperchi

codice	note	cm	L
00004164		↙ 48 ↘ 110 ↘ 95	3 x 70

Sacchi non in dotazione



### Portabiancheria Dust 4165 - con pedale

Carrello 3x70 L per raccolta biancheria verniciato Rilsan con coperchi e pedali

codice	note	cm	L
00004165		↙ 48 ↘ 110 ↘ 95	3 x 70

Sacchi non in dotazione



NEW

### Portabiancheria Dust 4175 - con pedale

Carrello 3x70 L per raccolta biancheria verniciato Rilsan con coperchi, maniglie di spinta e pedali

codice	note	cm	L
00004175		↙ 48 ↘ 125 ↘ 97	3 x 70

Sacchi non in dotazione



### Portabiancheria Dust 4166

Carrello 4x70 L per raccolta biancheria verniciato Rilsan con coperchi

codice	note	cm	L
<b>00004166</b>		↙ 48 ↘ 146 ↘ 95	4 x 70

Sacchi non in dotazione



### Portabiancheria Dust 4167 - con pedale

Carrello 4x70 L per raccolta biancheria verniciato Rilsan con coperchi e pedali

codice	note	cm	L
<b>00004167</b>		↙ 48 ↘ 146 ↘ 95	4 x 70

Sacchi non in dotazione



### Portabiancheria Dust medio

Carrello cromato con ruote ø 80 mm e parafile, con sacco plastificato 150 L

codice	note	cm	L
<b>00004050</b>		↙ 62 ↘ 60 ↘ 103	150



### Portabiancheria Dust grande

Carrello cromato con ruote ø 80 mm e parafile, con sacco plastificato 180 L

codice	note	cm	L
<b>00004051</b>		↙ 62 ↘ 70 ↘ 103	180



### Portabiancheria Dust Export

Carrello cromato con ruote ø 80 mm e parafile, con sacco plastificato 150 L

codice	note	cm	L
<b>00004055</b>		↙ 62 ↘ 62 ↘ 97	150



## Dust Laundry - Componenti e accessori



### Sacco plastificato 70 L con cerniera

Sacco plastificato 70 L con cerniera e cordoncino

codice	note	C
00003681		■
00003680		■
00003682		■
00003683		■
00003680J		■
00003659		■



### Sacco tela 70 L

Sacco in tela poliestere 70 L con lacci

codice	note	C
00003633		■
00003631		■
00003632		■
00003630		■





# START & GO

<b>Carrelli Magic Energy</b>	295
Carrelli modulari Magic Energy	295
Carrelli di servizio Magic Energy	295
<b>Magic Scooter</b>	298
Scooter	298
Carrelli Magic Scooter	298





NEW

# MAGIC

---

## ENERGY

POTENZA  
IL TUO CARRELLO



Nuovo sistema di movimentazione a motore, facile e veloce, a portata di tutti



Nessuna spinta e stessa manovrabilità dei carrelli tradizionali



Sfrutti tutta la capacità di carico del carrello



Massima potenza e sicurezza garantita



Via libera anche su rampe, salite e discese



Operazioni più rapide con risparmio di tempo



Operazioni più semplici con aumento della produttività



Sforzi ridotti e tutela della salute dell'operatore

## MAGIC ENERGY È FACILE, VELOCE E ALLA PORTATA DI TUTTI

SCOPRI LA GAMMA DI CARRELLI MOTORIZZATI CHE FACILITANO LA PULIZIA



CARRELLI MODULARI

CARRELLI DI SERVIZIO



### SISTEMA DI MOTORIZZAZIONE CON DIFFERENZIALE

- Trasporta fino a 150 kg senza richiedere alcuna spinta
- Supera pendenze fino al 12%, anche a pieno carico



### GESTIONE DELLA VELOCITÀ

- Regolazione della velocità in avanti da 2 a 4,5 km/h a seconda delle esigenze
- Controllo della velocità in retromarcia per garantire la massima sicurezza



### BATTERIA AL LITIO

- Maggiore potenza e lunga durata nel tempo
- Elevata autonomia di utilizzo (8 ore)



### RUOTE AD ALTA SCORREVOLEZZA

- Disponibili nelle varianti per uso interno o esterno
- Progettate per affrontare qualsiasi tipo di pavimentazione



### PORTA USB INTEGRATA

- Possibilità di ricaricare dispositivi mobili come tablet e cellulari

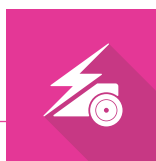

## Carrelli Magic Energy

### Carrelli modulari Magic Energy



NEW

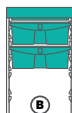

cm ↘ 142 ↘ 60 ↘ 127

#### Magic System 820E Energy

Carrello motorizzato chiuso a 3 reparti: raccolta 150 L, stoccaggio con 2 cassette e lavaggio con stazione d'impregnazione

codice	note	L
<b>MS820E080B00</b>	ruote da interno	150
<b>MS820E090B00</b>	ruote da esterno	150

Batteria (cod. F010925) e Dosely non in dotazione



NEW

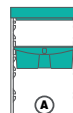

cm ↘ 142 ↘ 65 ↘ 120

#### Magic Line 350E Energy

Carrello motorizzato chiuso a 3 reparti: raccolta 150 L, stoccaggio con cassetto e lavaggio strizzatore con 2 secchi

codice	note	L
<b>ML350E080A00</b>	ruote da interno	150
<b>ML350E090A00</b>	ruote da esterno	150

Batteria (cod. F010925) non in dotazione



NEW

2x



cm ↘ 137 ↘ 55 ↘ 122

#### Magic Line 400S Energy

Carrello motorizzato a 3 reparti: raccolta 120 L compatto e 2 stoccaggi chiusi con cassetto

codice	note	L
<b>ML400S080AA0</b>	ruote da interno	120
<b>ML400S090AA0</b>	ruote da esterno	120

Dimensioni con portascacco piegato: 97x55x145 cm - Batteria (cod. F010925), sacco e coperchio non in dotazione

### Carrelli di servizio Magic Energy



NEW

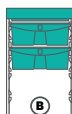

cm ↘ 134 ↘ 65 ↘ 118

#### Magic Line 450S Energy

Carrello motorizzato a 3 reparti: raccolta 120 L, stoccaggio con 2 cassette e lavaggio strizzatore per sistema doppio con 2 secchi

codice	note	L
<b>ML450S080B00</b>	ruote da interno	120
<b>ML450S090B00</b>	ruote da esterno	120

Batteria (cod. F010925) e sacco non in dotazione



NEW



cm ↘ 110 ↘ 64 ↘ 110,5

#### MagicArt 20 Safety Energy

Carrello alberghiero motorizzato chiuso, decorato con motivi grafici

codice	note	C
<b>M200R02801000</b>	<b>ANTHEA</b> - ruote da interno	<input checked="" type="checkbox"/>
<b>M200R02901000</b>	<b>ANTHEA</b> - ruote da esterno	<input checked="" type="checkbox"/>
<b>M200T05801000</b>	<b>KAPOK</b> - ruote da interno	<input checked="" type="checkbox"/>
<b>M200T05901000</b>	<b>KAPOK</b> - ruote da esterno	<input checked="" type="checkbox"/>

Consigliato per il servizio di 8/10 stanze - Batteria (cod. F010925) non in dotazione



NEW



cm ↘ 110 ↘ 64 ↘ 149,5

#### MagicArt 25 Safety Energy

Carrello alberghiero motorizzato chiuso, decorato con motivi grafici

codice	note	C
<b>M250R02801000</b>	<b>ANTHEA</b> - ruote da interno	<input checked="" type="checkbox"/>
<b>M250R02901000</b>	<b>ANTHEA</b> - ruote da esterno	<input checked="" type="checkbox"/>
<b>M250T05801000</b>	<b>KAPOK</b> - ruote da interno	<input checked="" type="checkbox"/>
<b>M250T05901000</b>	<b>KAPOK</b> - ruote da esterno	<input checked="" type="checkbox"/>

Consigliato per il servizio di 10/12 stanze - Batteria (cod. F010925) non in dotazione



NEW

cm ↘ 154 ↘ 64 ↘ 149,5

### MagicArt 26 Safety Plus Energy

Carrello alberghiero motorizzato chiuso, decorato con motivi grafici

codice	note	C	L
<b>M260R02801000</b>	<b>ANTHEA</b> - ruote da interno	120	
<b>M260R02901000</b>	<b>ANTHEA</b> - ruote da esterno	120	
<b>M260T05801000</b>	<b>KAPOK</b> - ruote da interno	120	
<b>M260T05901000</b>	<b>KAPOK</b> - ruote da esterno	120	

Consigliato per il servizio di 10/12 stanze - Dimensioni con portasacchetto piegato: 116x64x156 cm - **Batteria (cod. F010925) e sacco non in dotazione**



NEW

cm ↘ 197 ↘ 64 ↘ 149,5  
↘ 197 ↘ 64 ↘ 148,5

### MagicArt 27 Safety Plus Energy

Carrello alberghiero motorizzato chiuso, decorato con motivi grafici

codice	note	C	L
<b>M270R02801000</b>	<b>ANTHEA</b> - ruote da interno	120+120	
<b>M270R02901000</b>	<b>ANTHEA</b> - ruote da esterno	120+120	
<b>M270T05801000</b>	<b>KAPOK</b> - ruote da interno	120+120	
<b>M270T05901000</b>	<b>KAPOK</b> - ruote da esterno	120+120	

Consigliato per il servizio di 10/12 stanze - Dimensioni con portasacchetti piegati: 123x64x156 cm - **Batteria (cod. F010925) e sacchi non in dotazione**



NEW

cm ↘ 144 ↘ 58 ↘ 114

### Magic Hotel 880S Energy

Carrello alberghiero motorizzato chiuso, versione Safety

codice	note	L
<b>MH880S080V00</b>	ruote da interno	120
<b>MH880S090V00</b>	ruote da esterno	120

Consigliato per il servizio di 8/10 stanze - Dimensioni con portasacchetto piegato: 97x58x159 cm - **Batteria (cod. F010925) e sacco non in dotazione**



NEW



cm ↘ 149 ↘ 58 ↘ 114

### Magic Hotel 880E Energy

Carrello alberghiero motorizzato chiuso, versione Elegance

codice	note	L
<b>MH880E080V00</b>	ruote da interno	150
<b>MH880E090V00</b>	ruote da esterno	150

Consigliato per il servizio di 8/10 stanze - **Batteria (cod. F010925) non in dotazione**



NEW

cm ↘ 179 ↘ 58 ↘ 114

### Magic Hotel 890B Energy

Carrello alberghiero motorizzato, versione Basic

codice	note	L
<b>MH890B080V00</b>	ruote da interno	120+120
<b>MH890B090V00</b>	ruote da esterno	120+120

Consigliato per il servizio di 8/10 stanze - Dimensioni con portasacchetti piegati: 115x58x159 cm - **Batteria (cod. F010925) e sacchi non in dotazione**



NEW

cm ↘ 179 ↘ 58 ↘ 114

### Magic Hotel 890S Energy

Carrello alberghiero motorizzato chiuso, versione Safety

codice	note	L
<b>MH890S080V00</b>	ruote da interno	120+120
<b>MH890S090V00</b>	ruote da esterno	120+120

Consigliato per il servizio di 8/10 stanze - Dimensioni con portasacchetti piegati: 115x58x159 cm - **Batteria (cod. F010925) e sacchi non in dotazione**





NEW

# MAGIC

SCOOTER

LO SCOOTER  
ELETTRICO



CON UNA  
MARCIA IN PIÙ



AGGANCIA  
E PARTI

Trasporta senza fatica  
il tuo carrello

FACILITÀ  
E SICUREZZA

Facile da guidare  
e sicuro negli spostamenti

TRASPORTA  
E PULISCI

Dotato di frange spolvero  
richiudibili al bisogno

## Magic Scooter

### Scooter

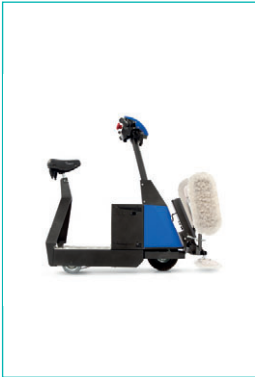

NEW

cm ↕ 131 ↕ 60 ↕ 120

#### Magic Scooter con frange

Scooter elettrico dotato di telai spolvero e frange con tasche

codice

note

**00004905**

Kit batterie (cod. F010905) non in dotazione



NEW

cm ↕ 110 ↕ 60 ↕ 120

#### Magic Scooter con gancio di traino

Scooter elettrico dotato di gancio di traino

codice

note

**00004910**

Kit batterie (cod. F010905) non in dotazione

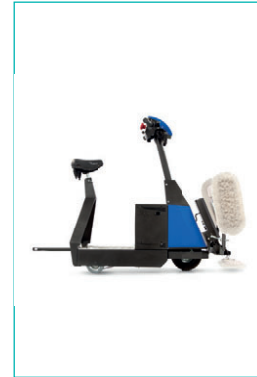

NEW

cm ↕ 131 ↕ 60 ↕ 120

#### Magic Scooter con frange e gancio di traino

Scooter elettrico completo di telai spolvero, frange con tasche e gancio di traino

codice

note

**00004915**

Kit batterie (cod. F010905) non in dotazione

### Carrelli Magic Scooter



NEW

plastic  
N°483

SHINJIE  
N°483  
N°483

cm ↕ 96 ↕ 65 ↕ 110

#### Magic Line 120P per scooter

Carrello chiuso a 2 reparti: raccolta 150 L e lavaggio strizzatore con 2 secchi

codice

note

L

**ML120P070000**

150

Sacco non in dotazione - Possibilità di applicare un set pedale



NEW

plastic  
N°483

SHINJIE  
N°483  
N°483

cm ↕ 96 ↕ 55 ↕ 105

#### Magic Line 470E per scooter

Carrello chiuso a 2 reparti: raccolta 150 L e stoccaggio con 2 cassette

codice

note

L

**ML470E070B00**

150

Sacco non in dotazione - Possibilità di applicare un set pedale

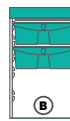

# STOP & GO



<b>Attrezzature di sicurezza</b>	300
Sistemi ferma porte	300
<b>Segnaletica di sicurezza</b>	301
Segnali per porte	301
Segnali sicurezza ad ante	302
Segnali piramidali	307
Segnali piramidali - Tabelle	308

## Attrezzature di sicurezza

### Ferma porte

### Ferma porte universale con profilo in gomma

#### CARATTERISTICHE



- **ERGONOMICO:** grazie al sistema di aggancio puoi applicare e rimuovere il fermaporte con facilità e senza piegamenti
- **ANTI-TRACCIA:** non intacca le superfici di porte e pavimenti grazie al profilo in gomma termoplastica
- **UNIVERSALE:** design studiato per ogni tipo e misura di serramento
- **ANTISCIVOLO:** il profilo in gomma aderisce con stabilità e massima tenuta alle più diverse superfici
- **COMPATTO:** minimo ingombro e facile da trasportare appeso al carrello di servizio

#### UTILIZZO



#### Sistemi ferma porte



##### Ferma porte universale

Ferma porte universale con profilo in gomma anti traccia



##### Ferma porte universale con manico

Ferma porte universale con profilo in gomma anti traccia e manico ø 23 mm con sistema brevettato di applicazione/rimozione ergonomica

codice	note	cm	C
00001065V		↙ 8 ↘ 16 ↙ 5	<input checked="" type="checkbox"/>

codice	note	cm	C
00001060V		↙ 8 ↘ 16 ↙ 90	<input checked="" type="checkbox"/>



## Segnaletica di sicurezza

### Segnale

### Segnale per porta "DIVIETO DI ACCESSO" con ventose

#### CARATTERISTICHE



- **STABILE:** le ventose assicurano una tenuta solida senza intaccare le superfici delle porte
- **FUNZIONALE:** maneggevole e facilmente richiudibile
- **FACILE DA PULIRE:** telo in PVC con stampa serigrafica resistente al lavaggio
- **UNIVERSALE:** si adatta a porte dai 77 ai 134 cm grazie al supporto telescopico in alluminio
- **COMPATTO:** minimo ingombro e facile da trasportare appeso al carrello di servizio
- **PERSONALIZZABILE:** la grafica può essere arricchita con il tuo logo, con minimo d'ordine. Contattaci per maggiori informazioni!

#### REGOLAZIONE



#### CHIUSURA



#### Segnali per porte



#### Segnale per porta Divieto di Accesso

Segnale "Divieto di Accesso" per porta con ventose, regolabile, completo di telo in PVC con grafica

codice	note	cm	C
00003900			

Allungabile da 77 a 134 cm - Telo in PVC: 50 x 32,5 cm

## Segnali

## Segnale a due/tre ante con aggancio rapido

### CARATTERISTICHE



I segnali pavimento bagnato a due e a tre ante sono disponibili con sistema di aggancio universale che ne facilita l'applicazione sui vari carrelli della linea TTS.

GANCIO INCERNIERATO E RIPIEGABILE PER:

- Ridurre gli ingombri
- Maggiore sicurezza in fase di lavoro e di utilizzo
- Impugnatura e apertura aggancio in un unico movimento

### Segnali sicurezza ad ante



**CAUTION  
WET FLOOR**

cm ↙ 50 ↘ 23 ↙ 60

#### Segnale 2 ante - EN 1

Segnale a 2 ante con pittogramma e messaggio in lingua inglese

codice

note

**00003560**

con sistema di aggancio rapido brevettato



**TRIP  
HAZARD**

cm ↙ 50 ↘ 23 ↙ 60

#### Segnale 2 ante - EN 2

Segnale a 2 ante con pittogramma e messaggio in lingua inglese

codice

note

**00003813**

con sistema di aggancio rapido brevettato



**CLEANING  
IN PROGRESS**

cm ↙ 50 ↘ 23 ↙ 60

#### Segnale 2 ante - EN 3

Segnale a 2 ante con pittogramma e messaggio in lingua inglese

codice

note

**00003810**

con sistema di aggancio rapido brevettato



**ATTENZIONE  
PAVIMENTO BAGNATO**

cm ↙ 50 ↘ 23 ↙ 60

#### Segnale 2 ante - IT

Segnale a 2 ante con pittogramma e messaggio in lingua italiana

codice

note

**00003558**

con sistema di aggancio rapido brevettato



**ATENCIÓN  
PISO HUMEDO**

cm ↙ 50 ↘ 23 ↙ 60

#### Segnale 2 ante - ES

Segnale a 2 ante con pittogramma e messaggio in lingua spagnola

codice

note

**00003575**

con sistema di aggancio rapido brevettato



**LIMPEZA  
EM CURSO**

cm ↙ 50 ↘ 23 ↙ 60

#### Segnale 2 ante - PT 1

Segnale a 2 ante con pittogramma e messaggio in lingua portoghese

codice

note

**00003800**

con sistema di aggancio rapido brevettato



**PERIGO**  
PAVIMENTO MOLHADO

cm ↙ 50 ↘ 23 ↙ 60

## Segnale 2 ante - PT 2

Segnale a 2 ante con pittogramma e messaggio in lingua portoghese

codice

note

**00003576**

con sistema di aggancio rapido brevettato



**ATTENTION**  
SOL GLISSANT

cm ↙ 50 ↘ 23 ↙ 60

## Segnale 2 ante - FR

Segnale a 2 ante con pittogramma e messaggio in lingua francese

codice

note

**00003565**

con sistema di aggancio rapido brevettato



**ACHTUNG**  
RUTSCHGEFAHR

cm ↙ 50 ↘ 23 ↙ 60

## Segnale 2 ante - DE

Segnale a 2 ante con pittogramma e messaggio in lingua tedesca

codice

note

**00003564**

con sistema di aggancio rapido brevettato



**UWAGA!**  
MOKRA PODLOGA

cm ↙ 50 ↘ 23 ↙ 60

## Segnale 2 ante - PL

Segnale a 2 ante con pittogramma e messaggio in lingua polacca

codice

note

**00003684**

con sistema di aggancio rapido brevettato



**OPREZ**  
MOKRI POD

cm ↙ 50 ↘ 23 ↙ 60

## Segnale 2 ante - HR

Segnale a 2 ante con pittogramma e messaggio in lingua croata

codice

note

**00003801**

con sistema di aggancio rapido brevettato



**ОСТОРОЖНО**  
МОКРЫЙ ПОЛ

cm ↙ 50 ↘ 23 ↙ 60

## Segnale 2 ante - RU

Segnale a 2 ante con pittogramma e messaggio in lingua russa

codice

note

**00003805**

con sistema di aggancio rapido brevettato



**OPGEPAST**  
ATTENTION

cm ↙ 50 ↘ 23 ↙ 60

## Segnale 2 ante - NL

Segnale a 2 ante con pittogramma e messaggio in lingua olandese

codice

note

**00003802**

con sistema di aggancio rapido brevettato



**סכנה**  
רציפה רטובה

cm ↙ 50 ↘ 23 ↙ 60

## Segnale 2 ante - IW

Segnale a 2 ante con pittogramma e messaggio in lingua ebraica

codice

note

**00003804**

con sistema di aggancio rapido brevettato



**PAS PÅ!**  
GLAT GULV

cm ↙ 50 ↘ 23 ↙ 60

## Segnale 2 ante - DA

Segnale a 2 ante con pittogramma e messaggio in lingua danese

codice

note

**00003817**

con sistema di aggancio rapido brevettato



**POZOR  
SPOLZKA TLA**

cm ↙ 50 ↘ 23 ↙ 60

### Segnale 2 ante - SI

Segnale a 2 ante con pittogramma e messaggio in lingua slovena

codice

note

**00003816**

con sistema di aggancio rapido brevettato



**ATENȚIE  
PODEA UMIDA**

cm ↙ 50 ↘ 23 ↙ 60

### Segnale 2 ante - RO

Segnale a 2 ante con pittogramma e messaggio in lingua rumena

codice

note

**00003818**

con sistema di aggancio rapido brevettato



**¡ATENCIÓN!  
TERRA LLISCANÇ**

cm ↙ 50 ↘ 23 ↙ 60

### Segnale 2 ante - CA

Segnale a 2 ante con pittogramma e messaggio in lingua catalana

codice

note

**00003815**

con sistema di aggancio rapido brevettato



**KONTUZ!  
ZORRIA BUSTITA  
(ATENCIÓN: SUELO MOJADO)**

cm ↙ 50 ↘ 23 ↙ 60

### Segnale 2 ante - EU-ES

Segnale a 2 ante con pittogramma e messaggio in lingua basca/  
spagnola

codice

note

**00003819**

con sistema di aggancio rapido brevettato



**VIGYÁZAT  
CSÚSZÁSVESZÉLY**

cm ↙ 50 ↘ 23 ↙ 60

### Segnale 2 ante - HU

Segnale a 2 ante con pittogramma e messaggio in lingua ungherese

codice

note

**00003824**

con sistema di aggancio rapido brevettato



**A  
ATTENZIONE  
PAVIMENTO BAGNATO**

cm ↙ 50 ↘ 23 ↙ 60

### Segnale 2 ante - IT-EN

Segnale a 2 ante con pittogramma e messaggio bilingua: lato A  
italiano - lato B inglese

codice

note

**00003599**

con sistema di aggancio rapido brevettato



**A  
ОСТОРОЖНО  
МОКРЫЙ ПОЛ**

cm ↙ 50 ↘ 23 ↙ 60

### Segnale 2 ante - RU-EN

Segnale a 2 ante con pittogramma e messaggio bilingua: lato A  
russo - lato B inglese

codice

note

**00003685**

con sistema di aggancio rapido brevettato

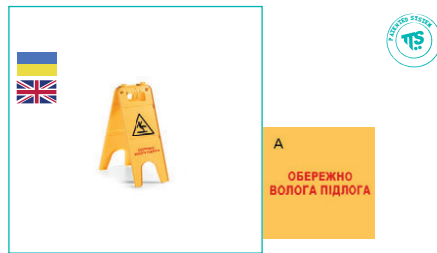

**A  
ОБЕРЕЖНО  
ВОЛОГА ПІДЛОГА**

cm ↙ 50 ↘ 23 ↙ 60

### Segnale 2 ante - UK-EN

Segnale a 2 ante con pittogramma e messaggio bilingua: lato A  
ucraino - lato B inglese

codice

note

**00003688**

con sistema di aggancio rapido brevettato



cm ↙ 50 ↘ 23 ↙ 60

### Segnale 2 ante - NEUTRO

Segnale a 2 ante neutro

codice

note

**S090030**

con sistema di aggancio rapido brevettato



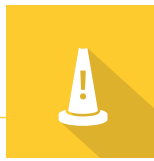

cm ↘ 50 ↘ 23 ↘ 104

### Segnale 3 ante - EN 1

Segnale a 3 ante con pittogramma e messaggio in lingua inglese

codice

**00003579**

note

con sistema di aggancio rapido brevettato



cm ↘ 50 ↘ 23 ↘ 104

### Segnale 3 ante - EN 2

Segnale a 3 ante con pittogramma e messaggio in lingua inglese

codice

**00003820**

note

con sistema di aggancio rapido brevettato



cm ↘ 50 ↘ 23 ↘ 104

### Segnale 3 ante - IT

Segnale a 3 ante con pittogramma e messaggio in lingua italiana

codice

**00003571**

note

con sistema di aggancio rapido brevettato

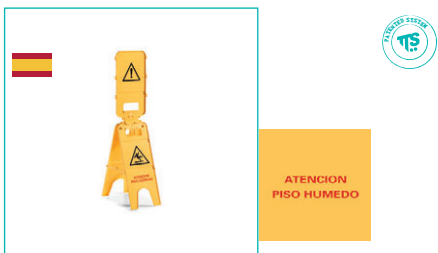

cm ↘ 50 ↘ 23 ↘ 104

### Segnale 3 ante - ES

Segnale a 3 ante con pittogramma e messaggio in lingua spagnola

codice

**00003578**

note

con sistema di aggancio rapido brevettato



cm ↘ 50 ↘ 23 ↘ 104

### Segnale 3 ante - FR

Segnale a 3 ante con pittogramma e messaggio in lingua francese

codice

**00003595**

note

con sistema di aggancio rapido brevettato



cm ↘ 50 ↘ 23 ↘ 104

### Segnale 3 ante - PT

Segnale a 3 ante con pittogramma e messaggio in lingua portoghese

codice

**00003577**

note

con sistema di aggancio rapido brevettato



cm ↘ 50 ↘ 23 ↘ 104

### Segnale 3 ante - DE

Segnale a 3 ante con pittogramma e messaggio in lingua tedesca

codice

**00003582**

note

con sistema di aggancio rapido brevettato



cm ↘ 50 ↘ 23 ↘ 104

### Segnale 3 ante - PL

Segnale a 3 ante con pittogramma e messaggio in lingua polacca

codice

**00003807**

note

con sistema di aggancio rapido brevettato



cm ↘ 50 ↘ 23 ↘ 104

### Segnale 3 ante - HR

Segnale a 3 ante con pittogramma e messaggio in lingua croata

codice

**00003808**

note

con sistema di aggancio rapido brevettato



ОСТОРОЖНО  
МОКРЫЙ ПОЛ

cm ↙ 50 ↘ 23 ↙ 104

### Segnale 3 ante - RU

Segnale a 3 ante con pittogramma e messaggio in lingua russa

codice

**00003809**

note

con sistema di aggancio rapido brevettato



OPGEPAST  
ATTENTION

cm ↙ 50 ↘ 23 ↙ 104

### Segnale 3 ante - NL

Segnale a 3 ante con pittogramma e messaggio in lingua olandese

codice

**00003814**

note

con sistema di aggancio rapido brevettato



סכנה  
ריצפה רטובה

cm ↙ 50 ↘ 23 ↙ 104

### Segnale 3 ante - IW

Segnale a 3 ante con pittogramma e messaggio in lingua ebraica

codice

**00003803**

note

con sistema di aggancio rapido brevettato



## Segnali

## Segnale di sicurezza piramidale

### CARATTERISTICHE



- Robusto, con angoli arrotondati e superficie liscia per una pratica pulizia esterna
- Nella parte superiore ha un foro per l'inserimento di tabelle rettangolari con diverse tipologie di segnaletica
- La struttura del cono con la base allargata e rotondeggiante, garantisce al segnale una ottima stabilità e ne evita il ribaltamento in caso di urto accidentale
- Il segnale ha due fori all'estremità per un facile trasporto
- Facilmente impilabili per lo stoccaggio



- Segnalatore a luce intermittente rossa, per il segnale piramidale
- Applicabile alla sommità nell'apposito foro centrale
- L'involucro in plastica è completamente impermeabile per un suo utilizzo all'esterno
- Munito di un pulsante per l'accensione e lo spegnimento
- Funziona con 2 pile da 1,5 V e la durata è di circa 2 mesi

### Segnali piramidali



#### Segnale sicurezza piramidale

Segnale sicurezza pavimento bagnato piramidale

codice	note	cm	C
S210410		↙ 37 ↘ 37 ↙ 93	■



## Segnali piramidali - Tabelle



**Tabella rotonda segnale piramidale - EN**  
Tabella rotonda per segnale piramidale con messaggio in lingua inglese, ø 23 cm

codice	note	cm	C
S210812		↙ 23	■



**Tabella rotonda segnale piramidale - IT**  
Tabella rotonda per segnale piramidale con messaggio in lingua italiana, ø 23 cm

codice	note	cm	C
S210813		↙ 23	■



**Tabella rotonda segnale piramidale - ES**  
Tabella rotonda per segnale piramidale con messaggio in lingua spagnola, ø 23 cm

codice	note	cm	C
S210816		↙ 23	■



**Tabella rotonda segnale piramidale - FR**  
Tabella rotonda per segnale piramidale con messaggio in lingua francese, ø 23 cm

codice	note	cm	C
S210814		↙ 23	■



**Tabella rotonda segnale piramidale - DE**  
Tabella rotonda per segnale piramidale con messaggio in lingua tedesca, ø 23 cm

codice	note	cm	C
S210815		↙ 23	■

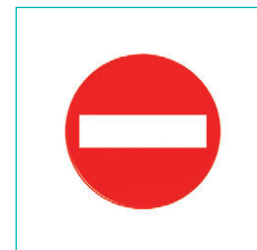

**Tabella rotonda segnale piramidale DIVIETO**  
Tabella rotonda per segnale piramidale con simbolo "Divieto di accesso", ø 23 cm

codice	note	cm	C
S110811		↙ 23	■

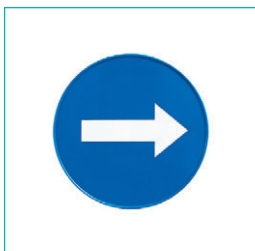

**Tabella rotonda segnale piramidale OBBLIGO**  
Tabella rotonda per segnale piramidale con simbolo "Obbligo di svolta", ø 23 cm

codice	note	cm	C
S010810		↙ 23	■



**Tabella rettangolare segnale piramidale - EN 1**  
Tabella rettangolare per segnale piramidale con messaggio in lingua inglese

codice	note	cm	C
S210610		↙ 36 ↘ 36	■



**Tabella rettangolare segnale piramidale - EN 2**  
Tabella rettangolare per segnale piramidale con messaggio in lingua inglese

codice	note	cm	C
S210611		↙ 36 ↘ 36	■

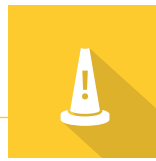

**Tabella rettangolare segnale piramidale - EN 3**

Tabella rettangolare per segnale piramidale con messaggio in lingua inglese

codice	note	cm	C
<b>S210612</b>		↙ 36 ↘ 36	■



**Tabella rettangolare segnale piramidale - EN 4**

Tabella rettangolare per segnale piramidale con messaggio in lingua inglese

codice	note	cm	C
<b>S110613</b>		↙ 36 ↘ 36	■



**Tabella rettangolare segnale piramidale - IT 1**

Tabella rettangolare per segnale piramidale con messaggio in lingua italiana

codice	note	cm	C
<b>S210620</b>		↙ 36 ↘ 36	■



**Tabella rettangolare segnale piramidale - IT 2**

Tabella rettangolare per segnale piramidale con messaggio in lingua italiana

codice	note	cm	C
<b>S210624</b>		↙ 36 ↘ 36	■



**Tabella rettangolare segnale piramidale - IT 3**

Tabella rettangolare per segnale piramidale con messaggio in lingua italiana

codice	note	cm	C
<b>S210621</b>		↙ 36 ↘ 36	■



**Tabella rettangolare segnale piramidale - IT 4**

Tabella rettangolare per segnale piramidale con messaggio in lingua italiana

codice	note	cm	C
<b>S210622</b>		↙ 36 ↘ 36	■



**Tabella rettangolare segnale piramidale - IT 5**

Tabella rettangolare per segnale piramidale con messaggio in lingua italiana

codice	note	cm	C
<b>S110623</b>		↙ 36 ↘ 36	■



**Tabella rettangolare segnale piramidale - ES 1**

Tabella rettangolare per segnale piramidale con messaggio in lingua spagnola

codice	note	cm	C
<b>S210650</b>		↙ 36 ↘ 36	■



**Tabella rettangolare segnale piramidale - ES 2**

Tabella rettangolare per segnale piramidale con messaggio in lingua spagnola

codice	note	cm	C
<b>S210651</b>		↙ 36 ↘ 36	■



**Tabella rettangolare segnale piramidale - ES 3**

Tabella rettangolare per segnale piramidale con messaggio in lingua spagnola

codice	note	cm	C
<b>S210652</b>		↙ 36 ↘ 36	



**Tabella rettangolare segnale piramidale - ES 4**

Tabella rettangolare per segnale piramidale con messaggio in lingua spagnola

codice	note	cm	C
<b>S110653</b>		↙ 36 ↘ 36	



**Tabella rettangolare segnale piramidale - FR 1**

Tabella rettangolare per segnale piramidale con messaggio in lingua francese

codice	note	cm	C
<b>S210632</b>		↙ 36 ↘ 36	



**Tabella rettangolare segnale piramidale - FR 2**

Tabella rettangolare per segnale piramidale con messaggio in lingua francese

codice	note	cm	C
<b>S110633</b>		↙ 36 ↘ 36	



**Tabella rettangolare segnale piramidale - DE 1**

Tabella rettangolare per segnale piramidale con messaggio in lingua tedesca

codice	note	cm	C
<b>S210640</b>		↙ 36 ↘ 36	



**Tabella rettangolare segnale piramidale - DE 2**

Tabella rettangolare per segnale piramidale con messaggio in lingua tedesca

codice	note	cm	C
<b>S210641</b>		↙ 36 ↘ 36	



**Tabella rettangolare segnale piramidale - DE 3**

Tabella rettangolare per segnale piramidale con messaggio in lingua tedesca

codice	note	cm	C
<b>S210642</b>		↙ 36 ↘ 36	



**Tabella rettangolare segnale piramidale - DE 4**

Tabella rettangolare per segnale piramidale con messaggio in lingua tedesca

codice	note	cm	C
<b>S110643</b>		↙ 36 ↘ 36	

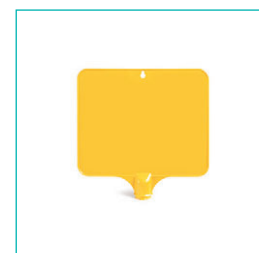

**Tabella rettangolare segnale piramidale - NEUTRA**

Tabella rettangolare neutra per segnale piramidale

codice	note	cm	C
<b>S210600</b>		↙ 36 ↘ 36	

# CASSETTI E RIPIANI

## COMBINAZIONI CASSETTI DA 22 L, 40 L E RIPIANI

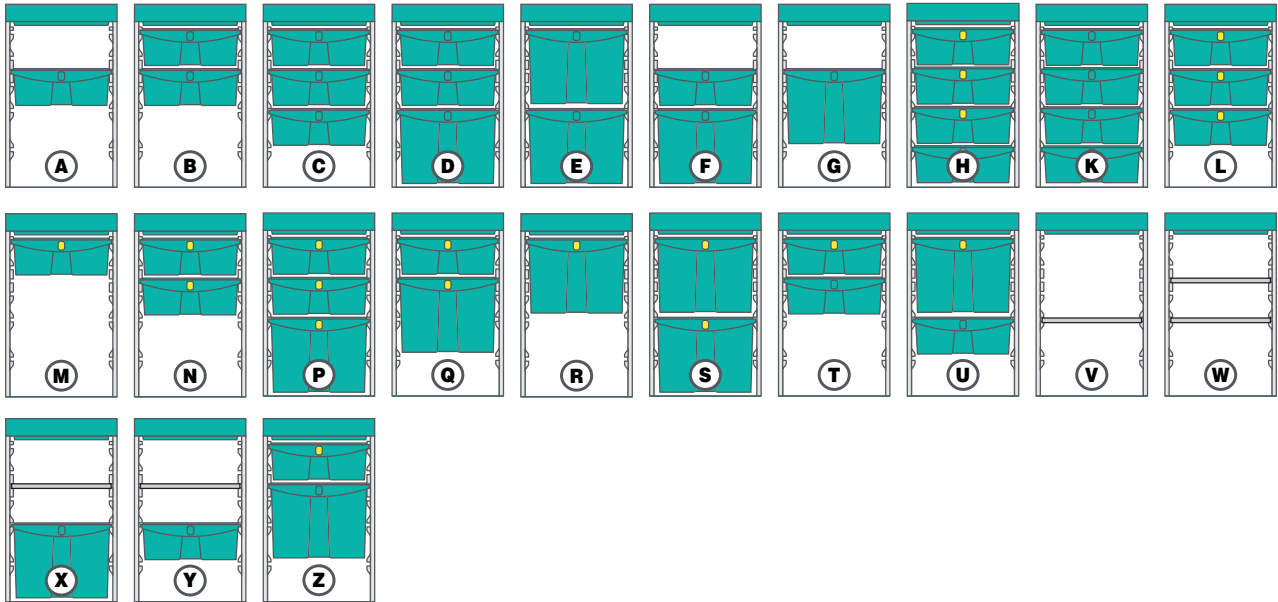

## COMBINAZIONI CASSETTI DA 10 L, 22 L, 40 L

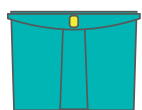
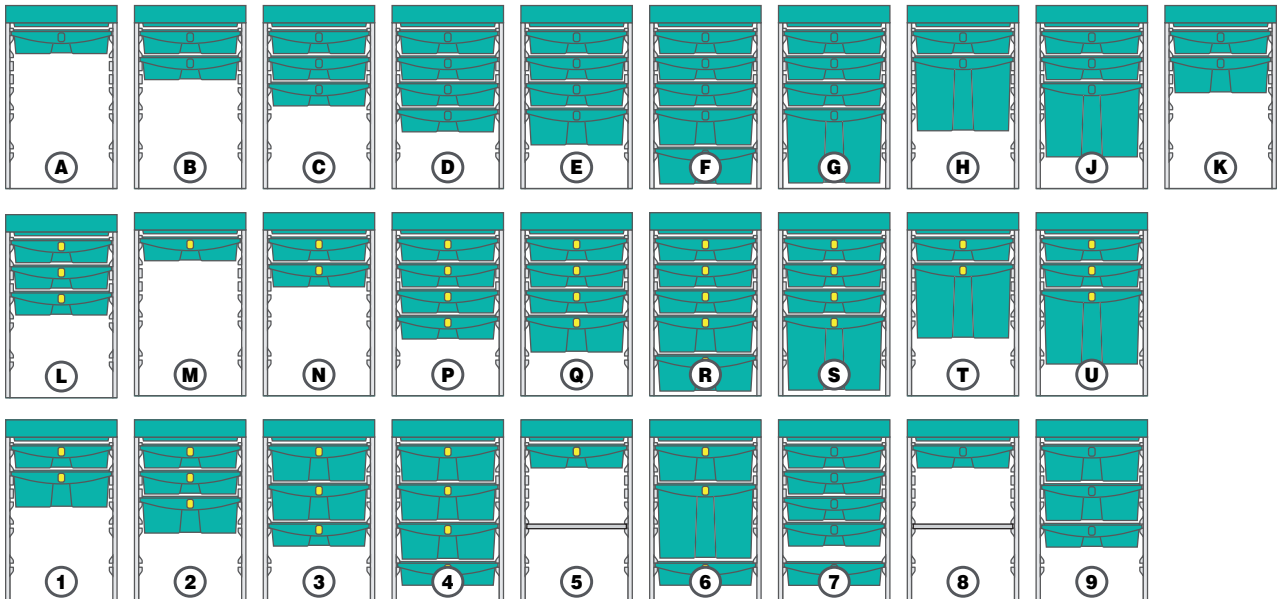

CASSETTO 40 L  
con chiave

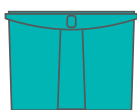

CASSETTO 40 L  
senza chiave



CASSETTO 22 L  
con chiave



CASSETTO 22 L  
senza chiave



CASSETTO 10 L  
con chiave

















CASSETTO 10 L  
senza chiave



RIPIANO  
estraibile













## CODIFICA RUOTE

RUOTA	Green Line	Green Hotel	Magic	Magic Hotel	MagicArt	DESCRIZIONE	PAVIMENTI	CODIFICA MAGIC*
	00003477Y	-	-	-	-	Ruota Ø 100 x 22 mm con supporto in metallo e bussola	interni regolari	
	00003472Y	-	-	-	-	Ruota Ø 100 x 22 mm con supporto in metallo, freno e bussola	interni regolari	
	00003448J	-	00003448J	00003448J	00003448J	Ruota Ø 100 x 28 mm con supporto in metallo e bussola	interni regolari	Inserire nel codice la lettera: <b>A</b>
	00003436J	-	00003436J	00003436J	00003436J	Ruota Ø 100 x 28 mm con supporto in metallo, freno e bussola	interni regolari	Inserire nel codice la lettera: <b>B</b>
	00003476Y	-	00003476J	00003476J	00003476J	Ruota Ø 125 x 28 mm con supporto in metallo e bussola	interni regolari	Inserire nel codice la lettera: <b>C</b>
	00003478Y	-	00003478J	00003478J	00003478J	Ruote Ø 125 x 28 mm con supporto in metallo, freno e bussola	interni regolari	Inserire nel codice la lettera: <b>D</b>
	00003446Z	-	00003446Z	00003446Z	-	Ruote pivotanti Ø 125 x 35 mm con placca in metallo e viti	interni regolari	Inserire nel codice la lettera: <b>X</b>
	00003461Z	-	00003461Z	00003461Z	-	Ruote fisse Ø 125 x 35 mm con placca in metallo e viti	interni regolari	<b>X</b>
	00003442Z	-	00003442Z	00003442Z	-	Ruote Ø 125 mm con supporto in metallo, freno e bussola	interni / esterni regolari e non	Inserire nel codice il numero: <b>2</b>
	00003449Y	-	00003449J	00003449J	000K3449J 000W3449J	Ruote Ø 125 x 30 mm in gomma ad alta scorrevolezza con bussola	interni / esterni regolari e non	Inserire nel codice la lettera: <b>T</b>
	00003441Y	-	00003441J	00003441J	000K3441J 000W3441J	Ruote Ø 125 x 30 mm in gomma ad alta scorrevolezza con freno	interni / esterni regolari e non	Inserire nel codice la lettera: <b>M</b>
	00003456Y	-	00003456J	00003456J	000K3456J 000W3456J	Ruote Ø 125 x 30 mm in gomma ad alta scorrevolezza compatibili con paracolpo Ø 200 mm	interni / esterni regolari e non	Inserire nel codice la lettera: <b>N</b>
	00003458Y	-	00003458J	00003458J	000K3458J 000W3458J	Ruote Ø 125 x 30 mm in gomma ad alta scorrevolezza con freno e compatibile con paracolpo Ø 200 mm	interni / esterni regolari e non	Inserire nel codice la lettera: <b>Q</b>
	-	-	00003464J	00003464J	000K3464J 000W3464J	Ruote Ø 125 x 35 mm con supporto in metallo e bussola	interni / esterni regolari e non	Inserire nel codice la lettera: <b>S</b>

\* Per ordinare il carrello della linea Magic con il tipo di ruota diversa da quella standard sostituire nel codice del carrello la lettera indicata in **grassetto** con quella scelta nella tabella:  
Es codice **ML010B0A0000** (ruota standard Ø 100 x 28 mm) → **ML010B0T0000** (ruota Ø 125 mm ad alta scorrevolezza)



## CODIFICA RUOTE

RUOTA	Green Line	Green Hotel	Magic	Magic Hotel	MagicArt	DESCRIZIONE	PAVIMENTI	CODIFICA MAGIC*
	00003444Y	-	00003444J	00003444J	00003444J	Ruote Ø 150 x 33 mm con supporto in metallo e bussola	interni / esterni regolari e non	Inserire nel codice la lettera: <b>U</b>
	00003445Y	-	00003445J	00003445J	00003445J	Ruota Ø 150 x 33 mm in gomma ad alta scorrevolezza con bussola e freno	interni / esterni regolari e non	Inserire nel codice la lettera: <b>Y</b>
	00003457Y	-	00003457J	00003457J	00003457J	Ruota Ø 150 x 33 mm in gomma ad alta scorrevolezza e compatibili con paracolpo Ø 200 mm	interni / esterni regolari e non	Inserire nel codice la lettera: <b>J</b>
	00003459Y	-	00003459J	00003459J	00003459J	Ruota Ø 150 x 33 mm in gomma ad alta scorrevolezza con freno e compatibile con paracolpo Ø 200 mm	interni / esterni regolari e non	Inserire nel codice la lettera: <b>L</b>
	00003443Z	00003443Z	00003443Z	00003443Z	00003443Z	Ruote Ø 150 x 33 mm in gomma ad alta scorrevolezza, con placca in metallo e viti	interni / esterni regolari e non	Inserire nel codice la lettera: <b>Z</b>
	00003460Z	00003460Z	00003460Z	00003460Z	00003460Z	Ruote fisse Ø 150 x 33 mm in gomma ad alta scorrevolezza, con placca in metallo e viti	interni regolari	Inserire nel codice la lettera: <b>V</b>
	00003470J	-	00003470J	00003470J	00003470J	Ruota pivotante Ø 150 x 33 mm in gomma ad alta scorrevolezza	interni regolari	<b>V</b>
	-	-	00003491Z	00003491Z	00003491Z	Ruote pivotanti Ø 200 x 45 mm con placca in metallo e viti	interni regolari	Inserire nel codice la lettera: <b>R</b>
	-	-	00003496Z	00003496Z	00003496Z	Ruote fisse Ø 200 x 45 mm con placca in metallo e viti	interni regolari	<b>R</b>
	-	-	00003455Z	00003455Z	00003455Z	Ruote pivotanti Ø 200 x 50 mm in gomma con placca e viti	interni / esterni regolari e non	Inserire nel codice la lettera: <b>K</b>
	-	-	00003439Z	00003439Z	00003439Z	Ruote Ø 200 x 50 mm in gomma con placca e viti	esterni regolari e non	<b>K</b>
	-	-	00003471Z	00003471Z	00003471Z	Ruote Ø 200 x 50 mm in gomma ad alta scorrevolezza con freno e paracolpo Ø 200 mm	interni / esterni regolari e non	Inserire nel codice la lettera: <b>H</b>
	L110309	-	-	-	-	Kit ruote assiali Ø 200 x 36 mm	interni / esterni regolari e non	Inserire nel codice la lettera: <b>K</b> (Green Line)

\* Per ordinare il carrello della linea Magic con il tipo di ruota diversa da quella standard sostituire nel codice del carrello la lettera indicata in **grassetto** con quella scelta nella tabella:

Es codice **ML010B0A0000** (ruota standard Ø 100 x 28 mm) → **ML010B0T0000** (ruota Ø 125 mm ad alta scorrevolezza)



IT



Sede centrale

## TTS Cleaning S.R.L.

Viale dell'Artigianato, 12-14  
35010 - Santa Giustina in Colle (PD)  
Tel: +39 049 93 00 710 | Fax: +39 049 93 00 720  
E-mail: info@ttsystem.com | Web: www.ttsystem.com



[www.ttsystem.com](http://www.ttsystem.com)

### TTS ESPAÑA S.L.

C/de Galileu Galilei, 15  
Pol. Ind. Coll de la Manyà  
08403 - Granollers (Barcelona)  
Tel: +34 93 861 6840 | Fax: +34 93 861 8437  
E-mail: ventas@ttsystem.com | Web: www.ttsystem.es

### TTS BRASIL

Avenida Presidente Kennedy, 200  
Bairro: Portão Vermelho  
Vargem Grande Paulista - SP  
Tel: +55 11 4158 9990 | Fax: +55 11 4612 0031  
E-mail: vendas@ttsbrasil.com.br | Web: www.ttsystem.co.br

### TTS UK LIMITED

402A City Gate House  
246-250 Romford Road  
London - United Kingdom  
E7 9HZ  
E-mail: uksales@ttsystem.com | Web: www.ttsystem.co.uk

### TTS DE GmbH

Brienner Strasse 55  
80333 - München  
Fax: +49 (0) 2643 900 711  
E-mail: vertrieb@ttsystem.com | Web: www.ttsystem.com

Distributore

